

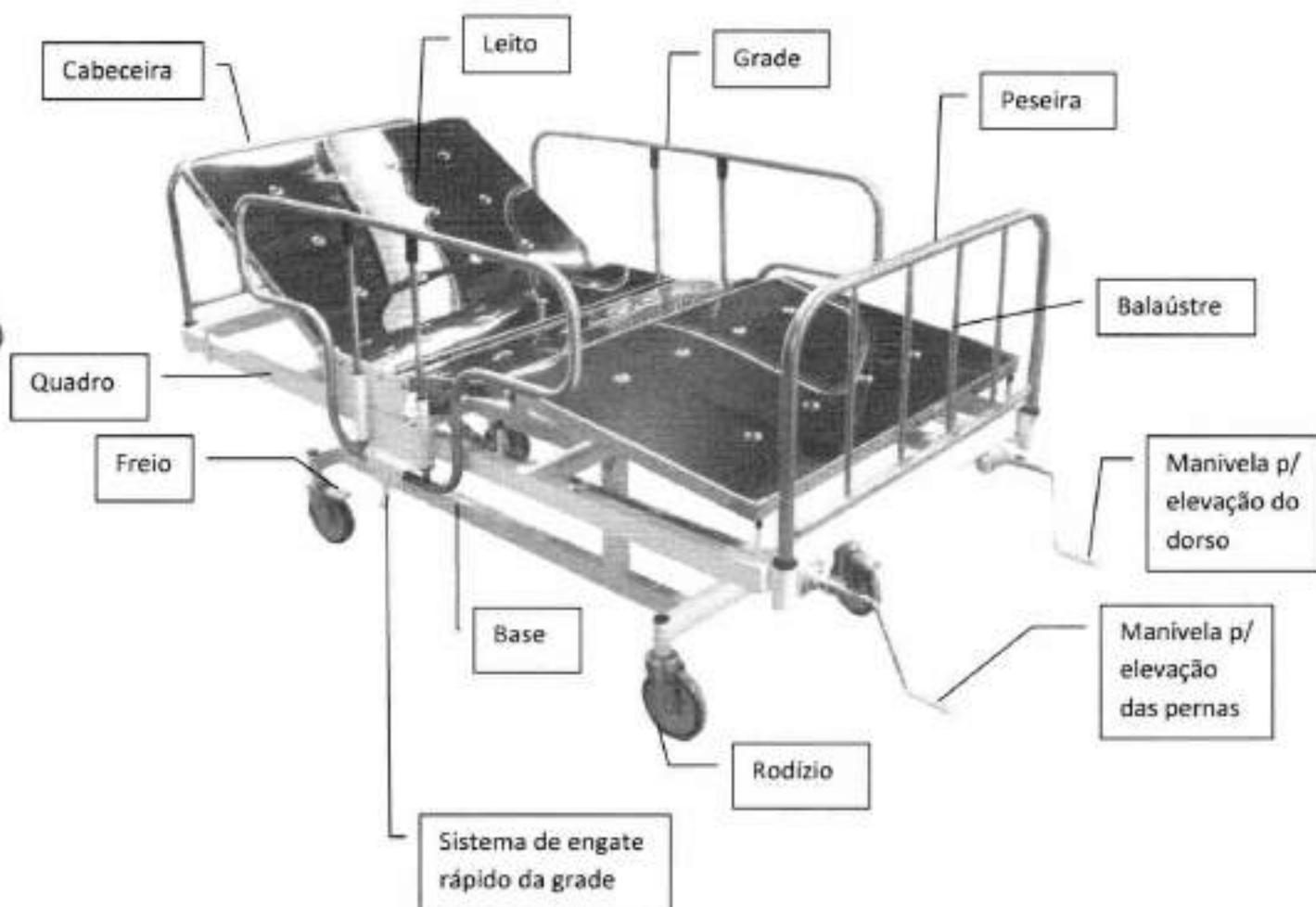

## AMH – 1708 – CAMA FAWLER 02 MANIVELAS COM LEITO EM INOX



## DESCRIÇÃO:

- Base fabricada em tubo retangular (tubo quadrado) de aço carbono pintado com tinta epóxi;
- Leito perfurado, fabricado em chapa de aço inox;
- Quadro em tubo retangular (tubo quadrado) de aço carbono pintado com tinta epóxi;
- Cabeceira e peseira removível, com balaústres, em tubo de aço inox;
- Grades laterais com sistema de engate rápido, com acionamento manual, constituídas em tubo redondo de aço inox;
- Movimentos acionados através de 02 manivelas escamoteáveis: cardíaco; fawler; flexão; semi-fawler; sentado e trendelemburg;
- Rodízios de 5" com freio diagonal;
- Dimensões:
  - a) Comprimento Total: de 1600 mm a 2200 mm (variando de 10 em 10mm);
  - b) Largura Total: de 600 mm a 1200 mm (variando de 10 em 10mm);
  - c) Altura: de 500 mm a 900 mm (variando de 10 em 10mm);
- Capacidade máxima de carga: 130 kg

## OPCIONAIS:

- Base fabricada em tubo retangular (ou tubo quadrado) de aço carbono pintado com tinta epóxi ou em aço inox. Opcional de revestimento da base com carenagem em poliestireno de alto impacto, ou chapa de aço carbono pintado com tinta epóxi ou chapa de aço inox;
- Cabeceira e Peseira removível (ou não removível) em tubo retangular de aço inox (ou aço carbono pintado com tinta epóxi), ou poliuretano injetado ou polipropileno (material termoplástico), com ou sem balaústres, com opcional de revestimento em fórmica (laminado decorativo) ou MDF, com ou sem proteção de cinta de inox nas bordas;
- Capacidade máxima de carga:
  - a) Para obesidade: 131 kg a 200 kg;
  - b) Para obesidade mórbida: de 201 kg a 500 kg;
- Colchão:
  - a) Densidade 0,26 até 0,45 com revestimento em courvim ou capa de PVC;
  - b) Costura do colchão vulcanizada, soldada eletronicamente ou costura interna;

c) Zíper lateral ou frontal.

- Correia para segurança do paciente;
- Perfil (quadro) em tubo retangular (tubo quadrado) de aço carbono pintado com tinta epóxi ou tubo retangular (tubo quadrado) de aço inox ou tubo retangular (tubo quadrado) de aço carbono pintado com tinta epóxi revestido com cinta de inox ou chapa dobrada em "U" de aço carbono pintado com pintura epóxi ou aço inox;
- Grades empilháveis, sanfonadas, constituídas em tubo redondo ou tubo retangular (tubo quadrado) de aço inox, ou aço carbono pintado com tinta epóxi, ou em poliuretano injetado, ou em material termoplástico;
- Grades com sistema de engate rápido, com acionamento manual, constituídas em tubo redondo (ou tubo retangular) de aço inox (ou aço carbono pintado com tinta epóxi) ou em poliuretano injetado ou em material termoplástico;
- Grades laterais com sistema de semi-giro com ou sem laminado decorativo, móveis pelo sistema manual ou pistão a gás permitindo que fiquem acima e abaixo da cama, com ou sem sistema de embuti-las sob o leito, construída em tubo ou tubo retangular de aço carbono pintado com tinta epóxi ou aço inox ou poliuretano injetado ou polipropileno (material termoplástico);
- Leito em chapa de aço inox perfurado;
- Leito em tiras de chapa de aço inox ou aço carbono pintado com tinta epóxi;
- Leito liso, sem furos;
- Leito revestido em ABS (material radio transparente);
- Leito totalmente em aço inox AISI 430 ou AISI 304;
- Manivelas em aço inox, cromado ou zincado (com cabo de baquelita);
- Movimentos acionados através de 03 manivelas escamoteáveis: cardíaco; fawler; flexão; semi-fawler; sentado, elevação de altura, proclive e trendelemburg;
- Para choque nos quatro cantos da cama ou em toda volta;
- Perfil (quadro) em tubo retangular (ou quadrado) em aço carbono pintado com tinta epóxi ou perfil (quadro) em tubo retangular (ou quadrado) em aço carbono pintado com tinta epóxi com cinta de aço inox ou perfil (quadro) em tubo retangular (ou quadrado) em aço inox;
- Pés com ponteiros de borracha (ponteiros de borracha em substituição de rodízios);
- Pés recuados;
- Rodízios de 3, 4, 5, 6, 8 e 10 polegadas com freio diagonal nas quatro rodas ou com sistema direcional; 3,4,5,6,8, e 10 polegadas com freio ou sem freio; rodas com freio disposto em diagonal ou sistemas de freio na





quatro rodas simultaneamente; roda direcional ou quinta roda direcional ou Rodízios de 3, 4, 5, 6, 8 e 10 polegadas com sistema de dupla ação ou rodízios de 3, 4, 5, 6, 8 e 10 polegadas borracha maciça ou rodízios duplos de 3, 4, 5, 6, 8 e 10 polegadas com sistema de movimento/freio acionado por um único pedal colocado em dois lados da base da cama, permitindo o movimento livre dos 4 rodízios em todas as direções, podendo direcionar 2 rodízios para longos cursos e travar os 4 rodízios simultaneamente;

- Suporte para cilindro de oxigênio;
- Suporte para dreno;
- Suporte para lençol descartável;
- Suporte para monitor;
- Suporte para prontuário médico (ficha);
- Suporte para soro em aço inox com 02, 03 ou 04 ganchos;
- Trapézio em tubo redondo de aço inox ou tubo de aço carbono pintado com tinta epóxi;

#### **Acabamento:**

Partes do equipamento confeccionadas em aço carbono recebem tratamento antiferruginoso, seguido de pintura eletrostática epóxi, enquanto as partes compostas por aço inox recebem polimento.

# AMH – 1709 – CAMA FAWLER 03 MANIVELAS COM CABECEIRA E PESEIRA EM POLIURETANO INJETADO

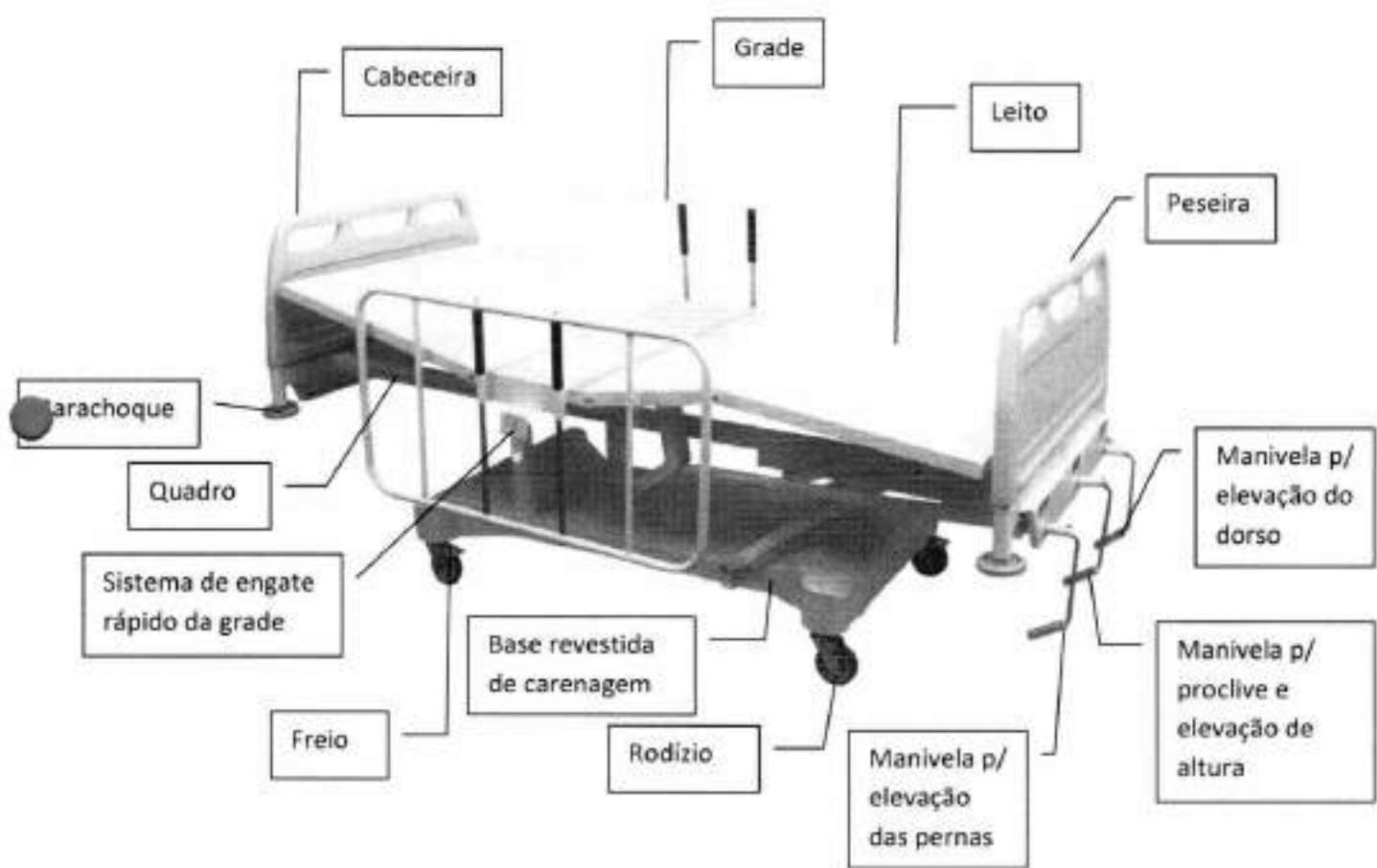



## DESCRIÇÃO:

- Base fabricada em tubo retangular (tubo quadrado) de aço carbono pintado com tinta epóxi, revestida de carenagem em poliestireno de alto impacto;
- Leito liso, fabricado em chapa de aço carbono pintado com tinta epóxi;
- Quadro em tubo retangular (tubo quadrado) de aço carbono pintado com tinta epóxi;
- Cabeceira e peseira removível em poliuretano injetado;
- Grades laterais com sistema de engate rápido, com acionamento manual, constituídas em tubo redondo de aço carbono pintado com tinta epóxi;
- Movimentos acionados através de 03 manivelas escamoteáveis: cardíaco; fawler; flexão; semi-fawler; sentado, elevação de altura, proclive e trendelemburg;
- Rodízios de 5" com freio diagonal;
- Parchoque nos 04 cantos da cama;
- Dimensões:

- a) Comprimento Total: de 1600 mm a 2200 mm (variando de 10 em 10mm);
- b) Largura Total: de 600 mm a 1200 mm (variando de 10 em 10mm);
- c) Altura: de 500 mm a 900 mm (variando de 10 em 10mm);

- Capacidade máxima de carga: 130 kg

## OPCIONAIS:

- Base fabricada em tubo retangular (ou tubo quadrado) de aço carbono pintado com tinta epóxi ou em aço inox. Opcional de revestimento da base com carenagem em poliestireno de alto impacto, ou chapa de aço carbono pintado com tinta epóxi ou chapa de aço inox;
- Cabeceira e Peseira removível (ou não removível) em tubo retangular de aço inox (ou aço carbono pintado com tinta epóxi), ou poliuretano injetado ou polipropileno (material termoplástico), com ou sem balaústres, com opcional de revestimento em fórmica (laminado decorativo) ou MDF, com ou sem proteção de cinta de inox nas bordas;
- Capacidade máxima de carga:
  - a) Para obesidade: 131 kg a 200 kg;
  - b) Para obesidade mórbida: de 201 kg a 500 kg;



- Colchão:
  - a) Densidade 0,26 até 0,45 com revestimento em courvim ou capa de PVC;
  - b) Costura do colchão vulcanizada, soldada eletronicamente ou costura interna;
  - c) Zíper lateral ou frontal.
- Correia para segurança do paciente;
- Perfil (quadro) em tubo retangular (tubo quadrado) de aço carbono pintado com tinta epóxi ou tubo retangular (tubo quadrado) de aço inox ou tubo retangular (tubo quadrado) de aço carbono pintado com tinta epóxi revestido com cinta de inox ou chapa dobrada em "U" de aço carbono pintado com pintura epóxi ou aço inox;
- Grades empilháveis, sanfonadas, constituídas em tubo redondo ou tubo retangular (tubo quadrado) de aço inox, ou aço carbono pintado com tinta epóxi, ou em poliuretano injetado, ou em material termoplástico;
- Grades com sistema de engate rápido, com acionamento manual, constituídas em tubo redondo (ou tubo retangular) de aço inox (ou aço carbono pintado com tinta epóxi) ou em poliuretano injetado ou em material termoplástico;
- Grades laterais com sistema de semi-giro com ou sem laminado decorativo, móveis pelo sistema manual ou pistão a gás permitindo que fiquem acima e abaixo da cama, com ou sem sistema de embuti-las sob o leito, construída em tubo ou tubo retangular de aço carbono pintado com tinta epóxi ou aço inox ou poliuretano injetado ou polipropileno (material termoplástico);
- Leito em chapa de aço inox perfurado;
- Leito em tiras de chapa de aço inox ou aço carbono pintado com tinta epóxi;
- Leito liso, sem furos;
- Leito revestido em ABS (material radio transparente);
- Leito totalmente em aço inox AISI 430 ou AISI 304;
- Manivelas em aço inox, cromado ou zincado (com cabo de baquelita);
- Movimentos acionados através de 03 manivelas escamoteáveis: cardíaco; fawler; flexão; semi-fawler; sentado, elevação de altura, proclive e trendelemburg;
- Para choque nos quatro cantos da cama ou em toda volta;
- Perfil (quadro) em tubo retangular (ou quadrado) em aço carbono pintado com tinta epóxi ou perfil (quadro) em tubo retangular (ou quadrado) em aço carbono pintado com tinta epóxi com cinta de aço inox ou perfil (quadro) em tubo retangular (ou quadrado) em aço inox;
- Pés com ponteiras de borracha (ponteiras de borracha em substituição de rodízios);
- Pés recuados;





- Rodízios de 3, 4, 5, 6, 8 e 10 polegadas com freio diagonal nas quatro rodas ou com sistema direcional; 3,4,5,6,8, e 10 polegadas com freio ou sem freio; rodas com freio disposto em diagonal ou sistemas de freio na quatuor rodas simultaneamente; roda direcional ou quinta roda direcional ou Rodízios de 3, 4, 5, 6, 8 e 10 polegadas com sistema de dupla ação ou rodízios de 3, 4, 5, 6, 8 e 10 polegadas borracha maciça ou rodízios duplos de 3, 4, 5, 6, 8 e 10 polegadas com sistema de movimento/freio acionado por um único pedal colocado em dois lados da base da cama, permitindo o movimento livre dos 4 rodízios em todas as direções, podendo direcionar 2 rodízios para longos cursos e travar os 4 rodízios simultaneamente;
- Suporte para cilindro de oxigênio;
- Suporte para dreno;
- Suporte para lençol descartável;
- Suporte para monitor;
- Suporte para prontuário médico (ficha);
- Suporte para soro em aço inox com 02, 03 ou 04 ganchos;
- Trapézio em tubo redondo de aço inox ou tubo de aço carbono pintado com tinta epóxi;

#### **Acabamento:**

Partes do equipamento confeccionadas em aço carbono recebem tratamento antiferruginoso, seguido de pintura eletrostática epóxi, enquanto as partes compostas por aço inox recebem polimento.

## AMH – 1710 – CAMA FAWLER 03 MANIVELAS EM AÇO CARBONO PINTADO

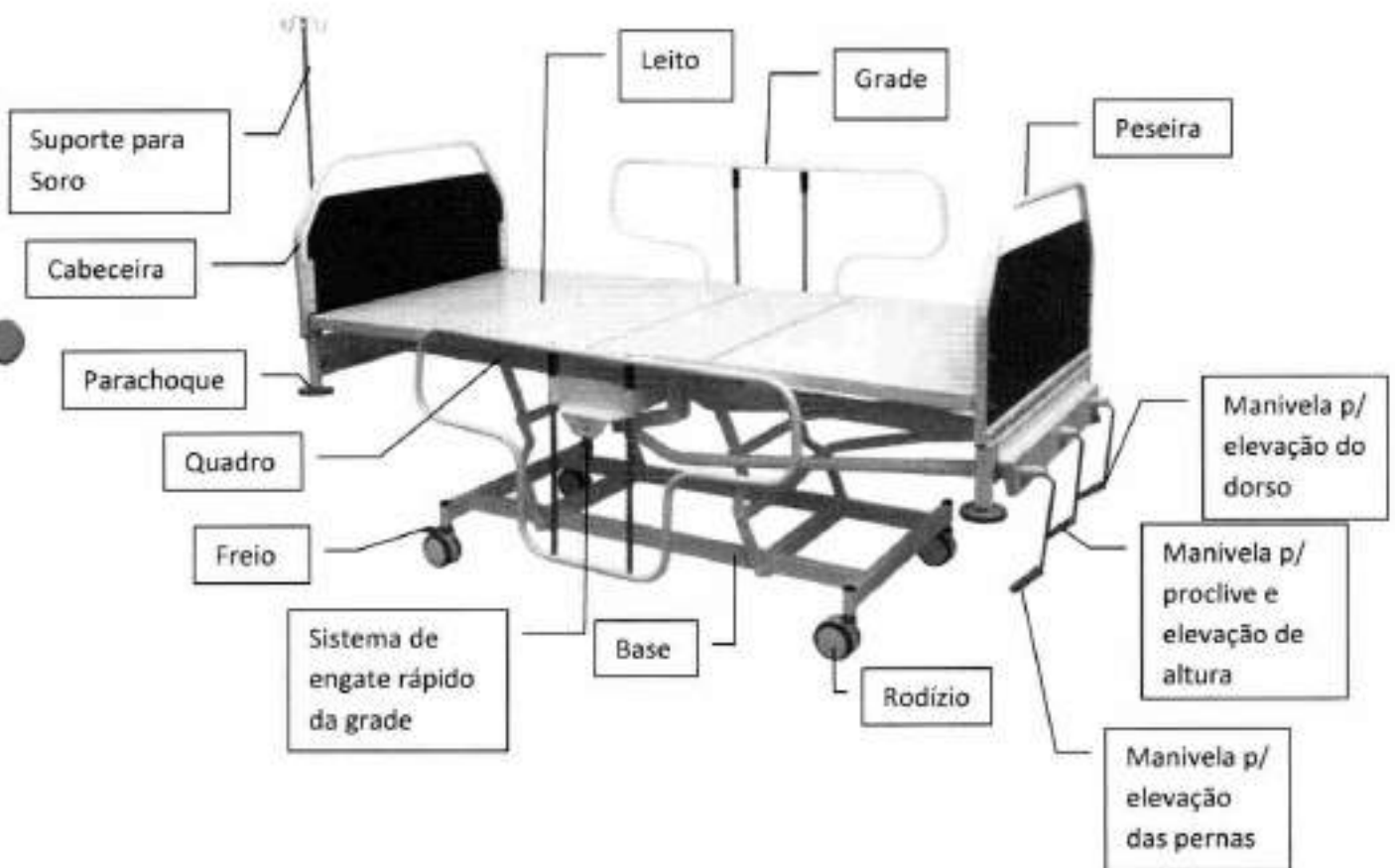

## DESCRIÇÃO:

- Base fabricada em tubo retangular (tubo quadrado) de aço carbono pintado com tinta epóxi;
- Leito liso, fabricado em chapa de aço carbono pintado com tinta epóxi;
- Quadro em tubo retangular (tubo quadrado) de aço carbono pintado com tinta epóxi;
- Cabeceira e peseira removível em tubo redondo de aço carbono pintado com tinta epóxi, com revestimento em laminado decorativo;
- Movimentos acionados através de 03 manivelas escamoteáveis: cardíaco; fawler; flexão; semi-fawler; sentado, elevação de altura, proclive e trendelemburg;
- Rodízios de 5" com freio diagonal;
- Grades laterais com sistema de engate rápido, com acionamento manual, constituídas em tubo redondo de aço carbono pintado com tinta epóxi;
- Parachoque nos 04 cantos da cama;
- Dimensões:
  - a) Comprimento Total: de 1600 mm a 2200 mm (variando de 10 em 10mm);
  - b) Largura Total: de 600 mm a 1200 mm (variando de 10 em 10mm);
  - c) Altura: de 500 mm a 900 mm(variando de 10 em 10mm);
- Capacidade máxima de carga: 130 kg

## OPCIONAIS:

- Base fabricada em tubo retangular (ou tubo quadrado) de aço carbono pintado com tinta epóxi ou em aço inox. Opcional de revestimento da base com carenagem em poliestireno de alto impacto, ou chapa de aço carbono pintado com tinta epóxi ou chapa de aço inox;
- Cabeceira e Peseira removível (ou não removível) em tubo retangular de aço inox (ou aço carbono pintado com tinta epóxi), ou poliuretano injetado ou polipropileno (material termoplástico), com ou sem balaústres, com opcional de revestimento em fórmica (laminado decorativo) ou MDF, com ou sem proteção de cinta de inox nas bordas;
- Capacidade máxima de carga:
  - a) Para obesidade: 131 kg a 200 kg;
  - b) Para obesidade mórbida: de 201 kg a 500 kg;

- Colchão:
  - a) Densidade 0,26 até 0,45 com revestimento em courvim ou capa de PVC;
  - b) Costura do colchão vulcanizada, soldada eletronicamente ou costura interna;
  - c) Ziper lateral ou frontal.
    - Correia para segurança do paciente;
    - Perfil (quadro) em tubo retangular (tubo quadrado) de aço carbono pintado com tinta epóxi ou tubo retangular (tubo quadrado) de aço inox ou tubo retangular (tubo quadrado) de aço carbono pintado com tinta epóxi revestido com cinta de inox ou chapa dobrada em "U" de aço carbono pintado com pintura epóxi ou aço inox;
    - Grades empilháveis, sanfonadas, constituídas em tubo redondo ou tubo retangular (tubo quadrado) de aço inox, ou aço carbono pintado com tinta epóxi, ou em poliuretano injetado, ou em material termoplástico;
    - Grades com sistema de engate rápido, com acionamento manual, constituídas em tubo redondo (ou tubo retangular) de aço inox (ou aço carbono pintado com tinta epóxi) ou em poliuretano injetado ou em material termoplástico;
    - Grades laterais com sistema de semi-giro com ou sem laminado decorativo, móveis pelo sistema manual ou pistão a gás permitindo que fiquem acima e abaixo da cama, com ou sem sistema de embuti-las sob o leito, construída em tubo ou tubo retangular de aço carbono pintado com tinta epóxi ou aço inox ou poliuretano injetado ou polipropileno (material termoplástico);
    - Leito em chapa de aço inox perfurado;
    - Leito em tiras de chapa de aço inox ou aço carbono pintado com tinta epóxi;
    - Leito liso, sem furos;
    - Leito revestido em ABS (material radio transparente);
    - Leito totalmente em aço inox AISI 430 ou AISI 304;
    - Manivelas em aço inox, cromado ou zincado (com cabo de baquelita);
    - Movimentos acionados através de 03 manivelas escamoteáveis: cardíaco; fawler; flexão; semi-fawler; sentado, elevação de altura, proclive e trendelemburg;
    - Para choque nos quatro cantos da cama ou em toda volta;
    - Perfil (quadro) em tubo retangular (ou quadrado) em aço carbono pintado com tinta epóxi ou perfil (quadro) em tubo retangular (ou quadrado) em aço carbono pintado com tinta epóxi com cinta de aço inox ou perfil (quadro) em tubo retangular (ou quadrado) em aço inox;
    - Pés com ponteiras de borracha (ponteiras de borracha em substituição de rodízios);
    - Pés recuados;

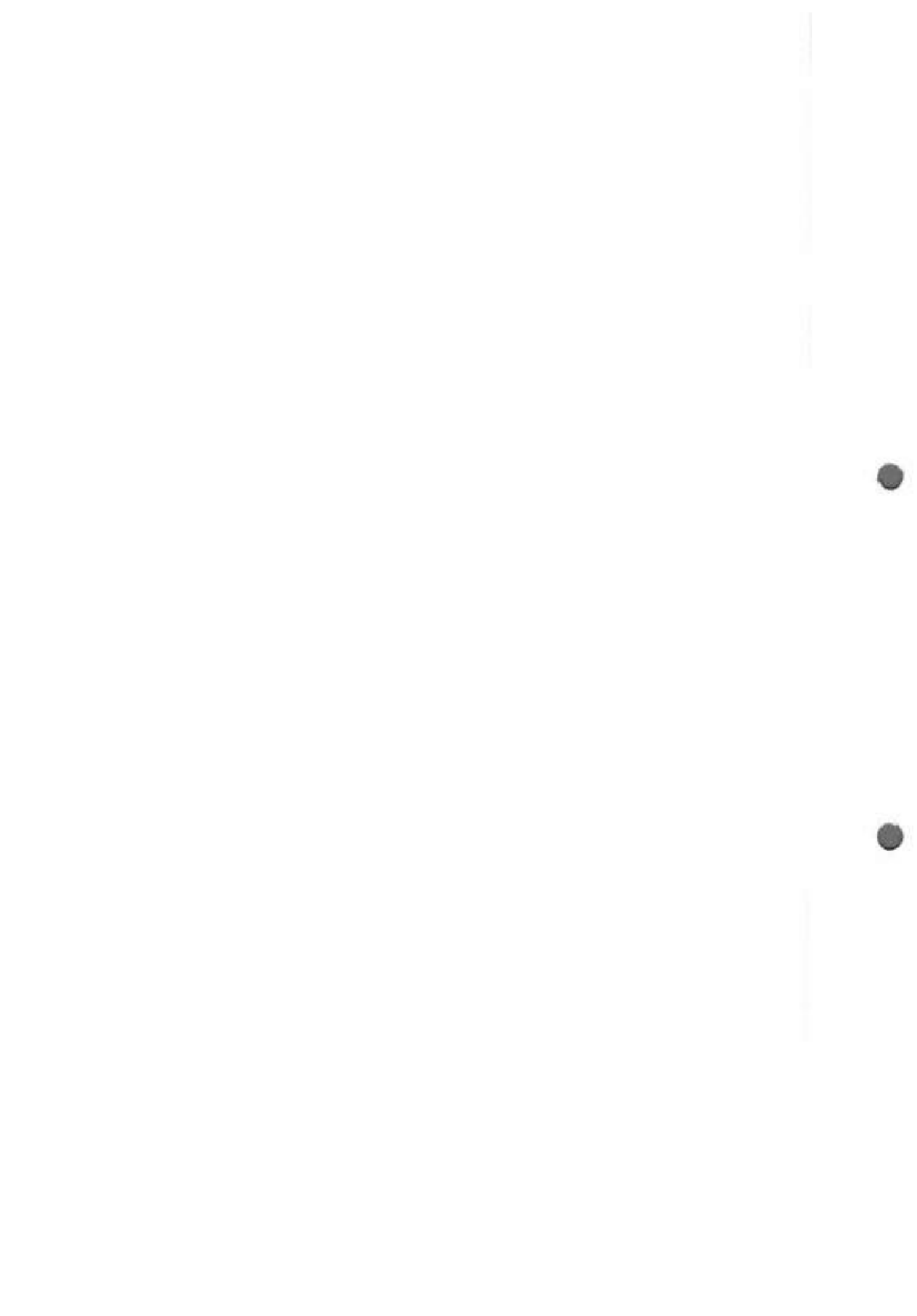

- Rodízios de 3, 4, 5, 6, 8 e 10 polegadas com freio diagonal nas quatro rodas ou com sistema direcional; 3,4,5,6,8, e 10 polegadas com freio ou sem freio; rodas com freio disposto em diagonal ou sistemas de freio na quatoras rodas simultaneamente; roda direcional ou quinta roda direcional ou Rodízios de 3, 4, 5, 6, 8 e 10 polegadas com sistema de dupla ação ou rodízios de 3, 4, 5, 6, 8 e 10 polegadas borracha maciça ou rodízios duplos de 3, 4, 5, 6, 8 e 10 polegadas com sistema de movimento/freio acionado por um único pedal colocado em dois lados da base da cama, permitindo o movimento livre dos 4 rodízios em todas as direções, podendo direcionar 2 rodízios para longos cursos e travar os 4 rodízios simultaneamente;
- Suporte para cilindro de oxigênio;
- Suporte para dreno;
- Suporte para lençol descartável;
- Suporte para monitor;
- Suporte para prontuário médico (ficha);
- Suporte para soro em aço inox com 02, 03 ou 04 ganchos;
- Trapézio em tubo redondo de aço inox ou tubo de aço carbono pintado com tinta epóxi;

#### **Acabamento:**

Partes do equipamento confeccionadas em aço carbono recebem tratamento antiferruginoso, seguido de pintura eletrostática epóxi, enquanto as partes compostas por aço inox recebem polimento.



## AMH – 1711 – CAMA UTI 02 MANIVELAS

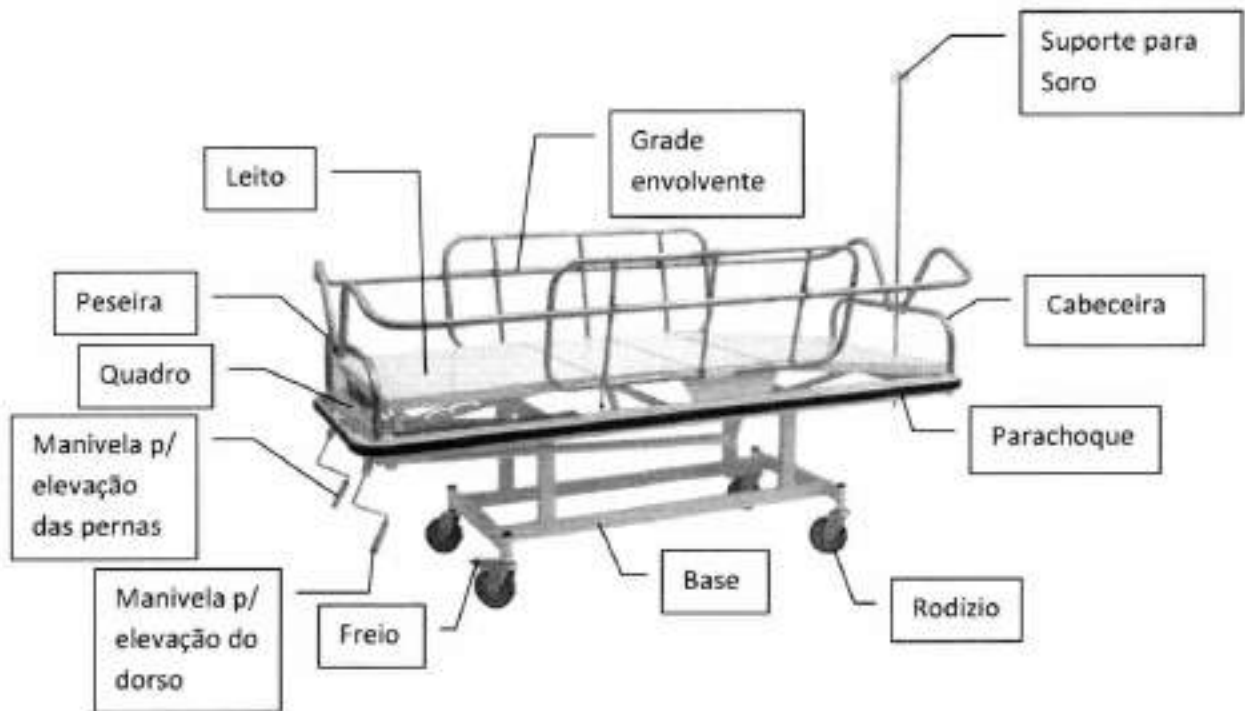

## DESCRIÇÃO:

- Base fabricada em tubo retangular (tubo quadrado) de aço carbono pintado com tinta epóxi;
- Leito liso, fabricado em chapa de aço carbono pintado com tinta epóxi;
- Quadro em tubo retangular (tubo quadrado) de aço carbono pintado com tinta epóxi;
- Cabeceira e peseira em tubo de aço inox;
- Grades laterais envolventes, em tubo de aço inox, formando parte da cabeceira e peseira quando levantadas;
- Movimentos acionados através de 02 manivelas escamoteáveis: cardíaco; fawler; flexão; semi-fawler; sentado e trendelemburg;
- Rodízios de 5" com freio diagonal;
- Paracheque em toda a volta do quadro;
- Dimensões:
  - a) Comprimento Total: de 1600 mm a 2200 mm (variando de 10 em 10mm);
  - b) Largura Total: de 600 mm a 1200 mm (variando de 10 em 10mm);
  - c) Altura: de 500 mm a 900 mm(variando de 10 em 10mm);

- Capacidade máxima de carga: 130 kg

## OPCIONAIS:

- Base fabricada em tubo retangular (ou tubo quadrado) de aço carbono pintado com tinta epóxi ou em aço inox. Opcional de revestimento da base com carenagem em poliestireno de alto impacto, ou chapa de aço carbono pintado com tinta epóxi ou chapa de aço inox;
- Cabeceira e peseira em tubo redondo ou tubo retangular (tubo quadrado) de aço inox, revestida de laminado decorativo ou revestida de MDF;
- Cabeceira e peseira em tubo redondo ou tubo retangular (tubo quadrado) de aço carbono pintado com tinta epóxi, revestida de laminado decorativo ou revestida de MDF;
- Cabeceira e peseira em poliuretano injetado;
- Capacidade máxima de carga:
  - a) Para obesidade: 131 kg a 200 kg;
  - b) Para obesidade mórbida: de 201 kg a 500 kg;

- Colchão:

- a) Densidade 0,26 até 0,45 com revestimento em courvim ou capa de PVC;
- b) Costura do colchão vulcanizada, soldada eletronicamente ou costura interna;
- c) Ziper lateral ou frontal.
- Correia para segurança do paciente;
  - Perfil (quadro) em tubo retangular (tubo quadrado) de aço carbono pintado com tinta epóxi ou tubo retangular (tubo quadrado) de aço inox ou tubo retangular (tubo quadrado) de aço carbono pintado com tinta epóxi revestido com cinta de inox ou chapa dobrada em "U" de aço carbono pintado com pintura epóxi ou aço inox;
  - Grades laterais envolventes em tubo de aço carbono pintado com tinta epóxi, formando parte da cabeceira e peseira quando levantadas;
  - Leito em chapa de aço inox perfurado;
  - Grade empilhável construída em tubo de aço redondo e tubo quadrado de aço inox ou grade empilhável construída em tubo de aço redondo e tubo quadrado de aço inox com acabamento em material termoplástico;
  - Leito em tiras de chapa de aço inox ou aço carbono pintado com tinta epóxi;
  - Leito liso, sem furos;
  - Leito revestido em ABS (material radio transparente);
  - Leito totalmente em aço inox AISI 430 ou AISI 304;
  - Manivelas em aço inox, cromado ou zincado (com cabo de baquelita);
  - Movimentos acionados através de 03 manivelas escamoteáveis: cardíaco; fawler; flexão; semi-fawler; sentado, elevação de altura, proclive e trendelemburg;
  - Para choque nos quatro cantos da cama ou em toda volta;
  - Perfil (quadro) em tubo retangular (ou quadrado) em aço carbono pintado com tinta epóxi ou perfil (quadro) em tubo retangular (ou quadrado) em aço carbono pintado com tinta epóxi com cinta de aço inox ou perfil (quadro) em tubo retangular (ou quadrado) em aço inox;
  - Pés com ponteiros de borracha (ponteiros de borracha em substituição de rodízios);
  - Pés recuados;
  - Rodízios de 3, 4, 5, 6, 8 e 10 polegadas com freio diagonal nas quatro rodas ou com sistema direcional; 3,4,5,6,8, e 10 polegadas com freio ou sem freio; rodas com freio disposto em diagonal ou sistemas de freio na quatuor rodas simultaneamente; roda direcional ou quinta roda direcional ou Rodízios de 3, 4, 5, 6, 8 e 10 polegadas com sistema de dupla ação ou rodízios de 3, 4, 5, 6, 8 e 10 polegadas borracha maciça ou rodízios duplos de 3, 4, 5, 6, 8 e 10 polegadas com sistema de movimento/freio acionado por um único pedal colocado em dois lados da base da cama, permitindo o movimento livre dos 4 rodízios em todas as direções,

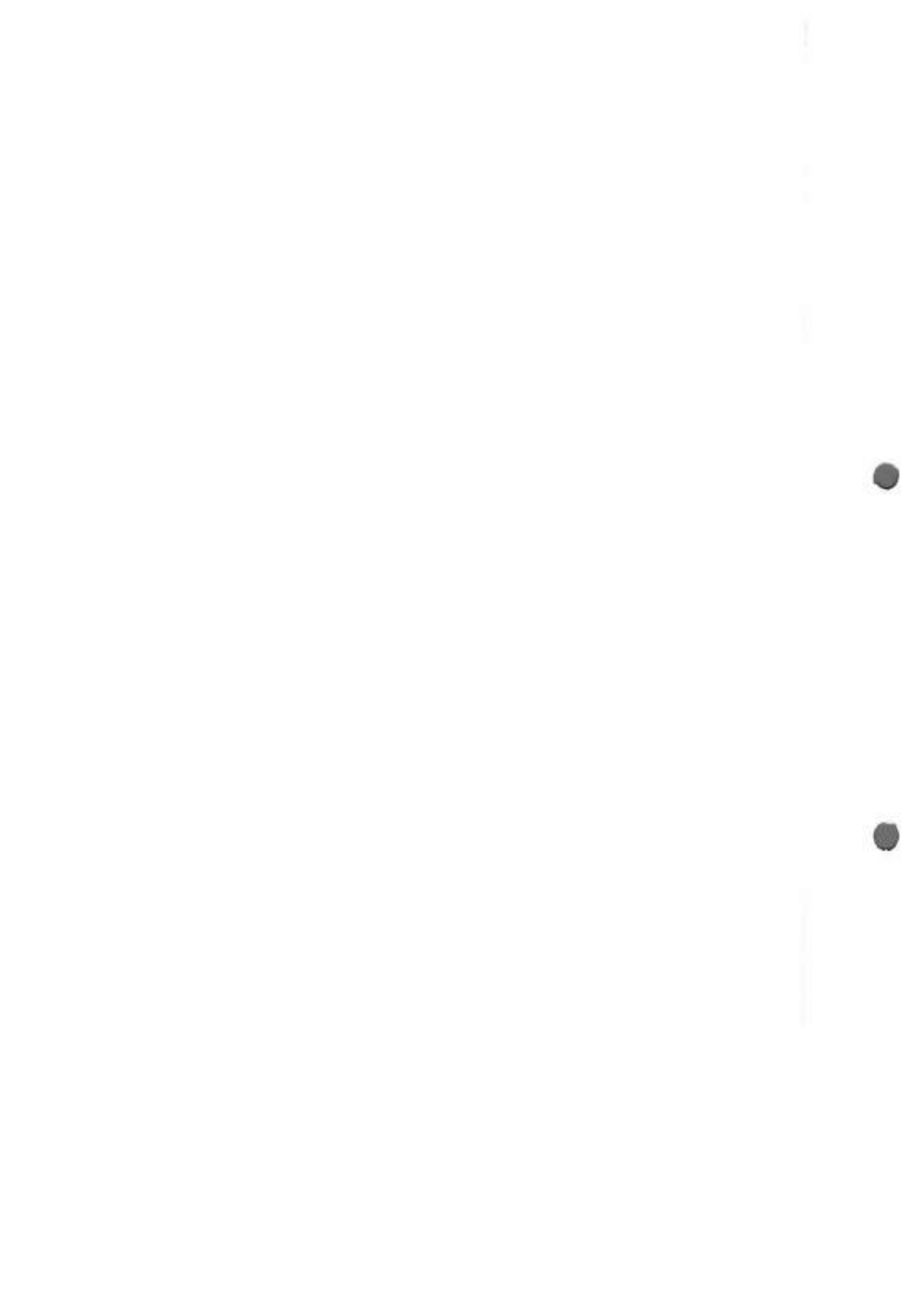

podendo direcionar 2 rodízios para longos cursos e travar os 4 rodízios simultaneamente;

- Suporte para cilindro de oxigênio;
- Suporte para dreno;
- Suporte para lençol descartável;
- Suporte para monitor;
- Suporte para prontuário médico (ficha);
- Suporte para soro em aço inox com 02, 03 ou 04 ganchos;
- Trapézio em tubo redondo de aço inox ou tubo de aço carbono pintado com tinta epóxi;

#### **Acabamento:**

Partes do equipamento confeccionadas em aço carbono recebem tratamento antiferruginoso, seguido de pintura eletrostática epóxi, enquanto as partes compostas por aço inox recebem polimento.



## AMH – 1712 – CAMA UTI 03 MANIVELAS COM BASE REVESTIDA COM CARENAGEM







## DESCRIÇÃO:

- Base fabricada em tubo retangular (tubo quadrado) de aço carbono pintado com tinta epóxi, revestida de carenagem em poliestireno de alto impacto;
- Leito liso, fabricado em chapa de aço carbono pintado com tinta epóxi;
- Quadro em tubo retangular (tubo quadrado) de aço carbono pintado com tinta epóxi;
- Cabeceira e peseira em tubo de aço carbono pintado com tinta epóxi, revestida de laminado decorativo;
- Grades laterais envolvente em tubo de aço inox, formando parte da cabeceira e peseira quando levantadas;
- Movimentos acionados através de 03 manivelas escamoteáveis: cardíaco; fawler; flexão; semi-fawler; sentado, elevação de altura, proclive e trendelemburg;
- Rodízios de 5" com freio diagonal;
- Parachoque nos quatro cantos do quadro da cama;
- Dimensões:
  - a) Comprimento Total: de 1600 mm a 2200 mm (variando de 10 em 10mm);
  - b) Largura Total: de 600 mm a 1200 mm (variando de 10 em 10mm);
  - c) Altura: de 500 mm a 900 mm(variando de 10 em 10mm);
- Capacidade máxima de carga: 130 kg

## OPCIONAIS:

- Base fabricada em tubo retangular (ou tubo quadrado) de aço carbono pintado com tinta epóxi ou em aço inox. Opcional de revestimento da base com carenagem em poliestireno de alto impacto, ou chapa de aço carbono pintado com tinta epóxi ou chapa de aço inox;
- Cabeceira e peseira em tubo redondo ou tubo retangular (tubo quadrado) de aço inox, revestida de laminado decorativo ou revestida de MDF;
- Cabeceira e peseira em tubo redondo ou tubo retangular (tubo quadrado) de aço carbono pintado com tinta epóxi, revestida de laminado decorativo ou revestida de MDF;
- Cabeceira e peseira em poliuretano injetado;
- Capacidade máxima de carga:
  - a) Para obesidade: 131 kg a 200 kg;
  - b) Para obesidade mórbida: de 201 kg a 500 kg;

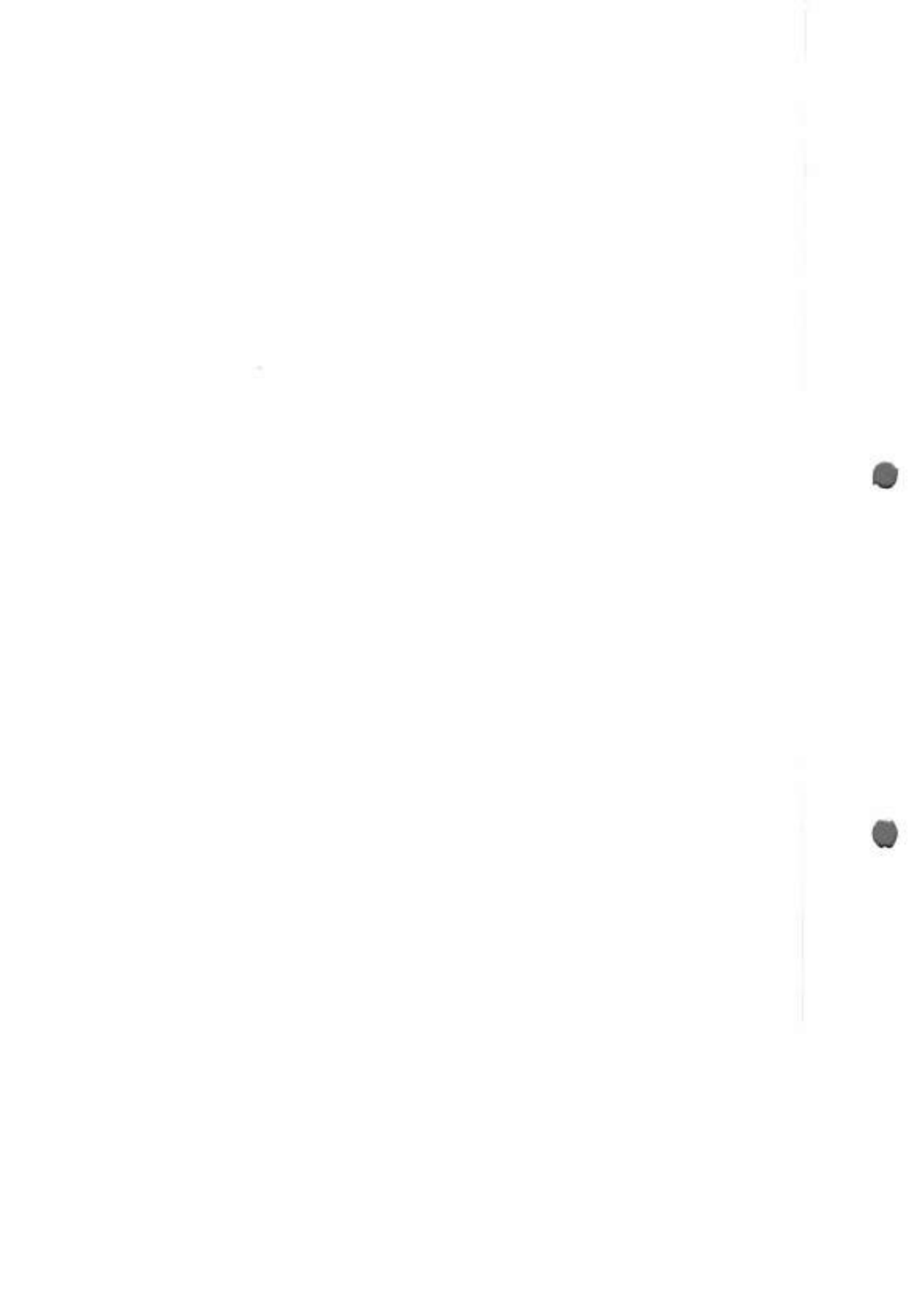

- Colchão:
  - a) Densidade 0,26 até 0,45 com revestimento em courvim ou capa de PVC;
  - b) Costura do colchão vulcanizada, soldada eletronicamente ou costura interna;
  - c) Zíper lateral ou frontal.
    - Correia para segurança do paciente;
    - Perfil (quadro) em tubo retangular (tubo quadrado) de aço carbono pintado com tinta epóxi ou tubo retangular (tubo quadrado) de aço inox ou tubo retangular (tubo quadrado) de aço carbono pintado com tinta epóxi revestido com cinta de inox ou chapa dobrada em "U" de aço carbono pintado com pintura epóxi ou aço inox;
    - Grades laterais envolventes em tubo de aço carbono pintado com tinta epóxi, formando parte da cabeceira e peseira quando levantadas;
    - Grade empilhável construída em tubo de aço redondo e tubo quadrado de aço inox ou grade empilhável construída em tubo de aço redondo e tubo quadrado de aço inox com acabamento em material termoplástico;
    - Leito em chapa de aço inox perfurado;
    - Leito em tiras de chapa de aço inox ou aço carbono pintado com tinta epóxi;
    - Leito liso, sem furos;
    - Leito revestido em ABS (material radio transparente);
    - Leito totalmente em aço inox AISI 430 ou AISI 304;
    - Manivelas em aço inox, cromado ou zincado (com cabo de baquelita);
    - Movimentos acionados através de 03 manivelas escamoteáveis: cardíaco; fawler; flexão; semi-fawler; sentado, elevação de altura, proclive e trendelemburg;
    - Para choque nos quatro cantos da cama ou em toda volta;
    - Perfil (quadro) em tubo retangular (ou quadrado) em aço carbono pintado com tinta epóxi ou perfil (quadro) em tubo retangular (ou quadrado) em aço carbono pintado com tinta epóxi com cinta de aço inox ou perfil (quadro) em tubo retangular (ou quadrado) em aço inox;
    - Pés com ponteiros de borracha (ponteiros de borracha em substituição de rodízios);
    - Pés recuados;
    - Rodízios de 3, 4, 5, 6, 8 e 10 polegadas com freio diagonal nas quatro rodas ou com sistema direcional; 3,4,5,6,8, e 10 polegadas com freio ou sem freio; rodas com freio disposto em diagonal ou sistemas de freio na quatuor rodas simultaneamente; roda direcional ou quinta roda direcional ou Rodízios de 3, 4, 5, 6, 8 e 10 polegadas com sistema de dupla ação ou rodízios de 3, 4, 5, 6, 8 e 10 polegadas borracha maciça ou rodízios duplos de 3, 4, 5, 6, 8 e 10 polegadas com sistema de movimento/freio



acionado por um único pedal colocado em dois lados da base da cama, permitindo o movimento livre dos 4 rodízios em todas as direções, podendo direcionar 2 rodízios para longos cursos e travar os 4 rodízios simultaneamente;

- Suporte para cilindro de oxigênio;
- Suporte para dreno;
- Suporte para lençol descartável;
- Suporte para monitor;
- Suporte para prontuário médico (ficha);
- Suporte para soro em aço inox com 02, 03 ou 04 ganchos;
- Trapézio em tubo redondo de aço inox ou tubo de aço carbono pintado com tinta epóxi;

#### **Acabamento:**

Partes do equipamento confeccionadas em aço carbono recebem tratamento antiferruginoso, seguido de pintura eletrostática epóxi, enquanto as partes compostas por aço inox recebem polimento.





## AMH – 1713 – CAMA UTI 03 MANIVELAS COM LEITO INOX

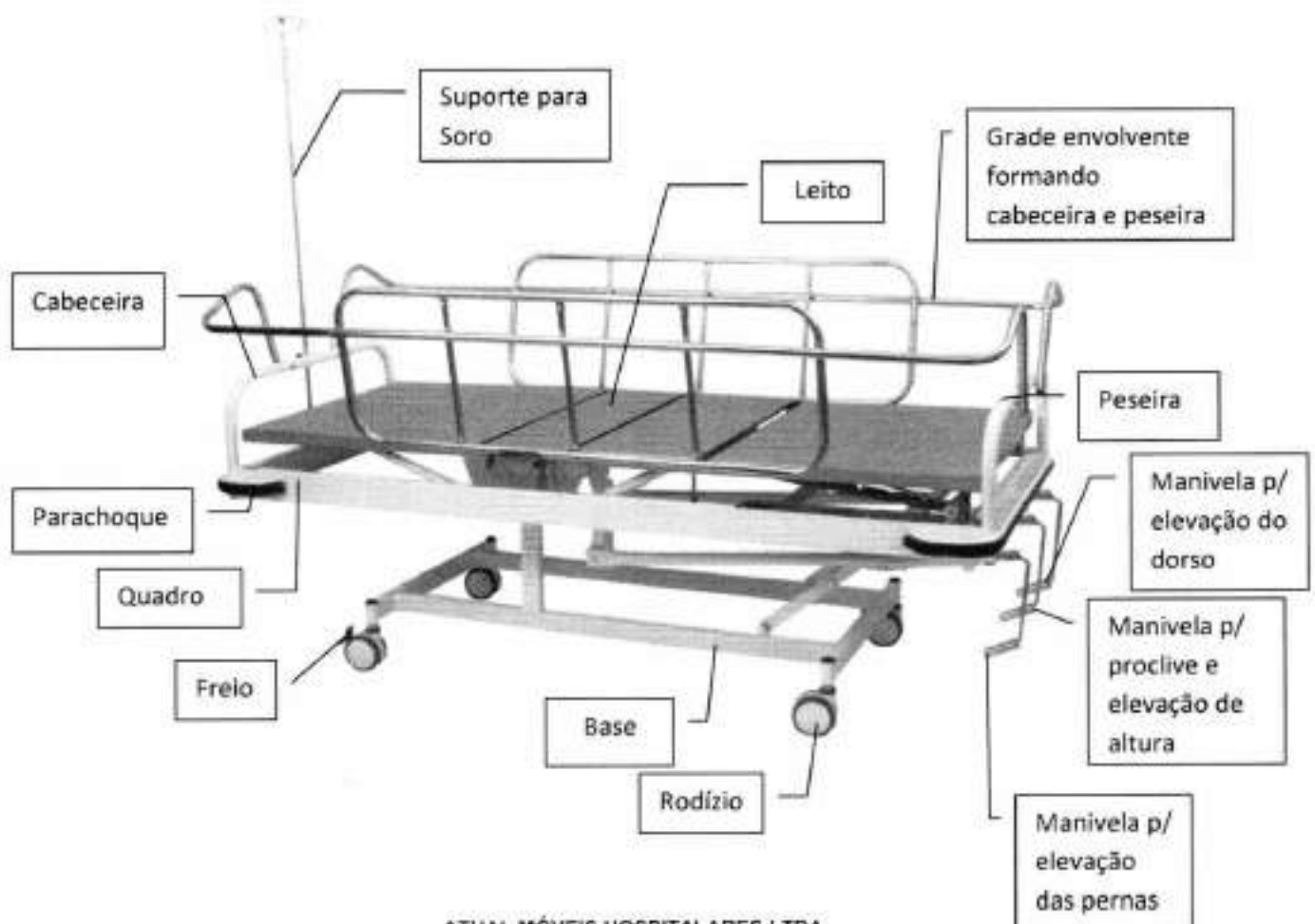



## DESCRIÇÃO:

- Base fabricada em tubo retangular (tubo quadrado) de aço carbono pintado com tinta epóxi;
- Leito liso, fabricado em chapa de aço inox;
- Quadro dobrado em chapa no formato de "U" em aço carbono pintado com tinta epóxi;
- Cabeceira e peseira em tubo de aço carbono pintado com tinta epóxi;
- Grades laterais envolventes, em tubo de aço inox, formando parte da cabeceira e peseira quando levantadas;
- Movimentos acionados através de 03 manivelas escamoteáveis: cardíaco; fawler; flexão; semi-fawler; sentado, elevação de altura, proclive e trendelemburg;
- Rodízios de 5" com freio diagonal;
- Parachoque nos quatro cantos do quadro;
- Dimensões:
  - a) Comprimento Total: de 1600 mm a 2200 mm (variando de 10 em 10mm);
  - b) Largura Total: de 600 mm a 1200 mm (variando de 10 em 10mm);
  - c) Altura: de 500 mm a 900 mm (variando de 10 em 10mm);
- Capacidade máxima de carga: 130 kg

## OPCIONAIS:

- Base fabricada em tubo retangular (ou tubo quadrado) de aço carbono pintado com tinta epóxi ou em aço inox. Opcional de revestimento da base com carenagem em poliestireno de alto impacto, ou chapa de aço carbono pintado com tinta epóxi ou chapa de aço inox;
- Cabeceira e peseira em tubo redondo ou tubo retangular (tubo quadrado) de aço inox, revestida de laminado decorativo ou revestida de MDF;
- Cabeceira e peseira em tubo redondo ou tubo retangular (tubo quadrado) de aço carbono pintado com tinta epóxi, revestida de laminado decorativo ou revestida de MDF;
- Cabeceira e peseira em poliuretano injetado;
- Capacidade máxima de carga:
  - a) Para obesidade: 131 kg a 200 kg;
  - b) Para obesidade mórbida: de 201 kg a 500 kg;
- Colchão:
  - a) Densidade 0,26 até 0,45 com revestimento em courvim ou capa de PVC;

b) Costura do colchão vulcanizada, soldada eletronicamente ou costura interna;  
c) Zíper lateral ou frontal.

- Correia para segurança do paciente;
- Perfil (quadro) em tubo retangular (tubo quadrado) de aço carbono pintado com tinta epóxi ou tubo retangular (tubo quadrado) de aço inox ou tubo retangular (tubo quadrado) de aço carbono pintado com tinta epóxi revestido com cinta de inox ou chapa dobrada em "U" de aço carbono pintado com pintura epóxi ou aço inox;
- Grades laterais envolventes em tubo de aço carbono pintado com tinta epóxi, formando parte da cabeceira e peseira quando levantadas;
- Grade empilhável construída em tubo de aço redondo e tubo quadrado de aço inox ou grade empilhável construída em tubo de aço redondo e tubo quadrado de aço inox com acabamento em material termoplástico;
- Leito em chapa de aço inox perfurado;
- Leito em tiras de chapa de aço inox ou aço carbono pintado com tinta epóxi;
- Leito liso, sem furos;
- Leito revestido em ABS (material radio transparente);
- Leito totalmente em aço inox AISI 430 ou AISI 304;
- Manivelas em aço inox, cromado ou zincado (com cabo de baquelita);
- Movimentos acionados através de 03 manivelas escamoteáveis: cardíaco; fawler; flexão; semi-fawler; sentado, elevação de altura, proclive e trendelemburg;
- Para choque nos quatro cantos da cama ou em toda volta;
- Perfil (quadro) em tubo retangular (ou quadrado) em aço carbono pintado com tinta epóxi ou perfil (quadro) em tubo retangular (ou quadrado) em aço carbono pintado com tinta epóxi com cinta de aço inox ou perfil (quadro) em tubo retangular (ou quadrado) em aço inox;
- Pés com ponteiros de borracha (ponteiros de borracha em substituição de rodízios);
- Pés recuados;
- Rodízios de 3, 4, 5, 6, 8 e 10 polegadas com freio diagonal nas quatro rodas ou com sistema direcional; 3,4,5,6,8, e 10 polegadas com freio ou sem freio; rodas com freio disposto em diagonal ou sistemas de freio na quatros rodas simultaneamente; roda direcional ou quinta roda direcional ou Rodízios de 3, 4, 5, 6, 8 e 10 polegadas com sistema de dupla ação ou rodízios de 3, 4, 5, 6, 8 e 10 polegadas borracha maciça ou rodízios duplos de 3, 4, 5, 6, 8 e 10 polegadas com sistema de movimento/freio acionado por um único pedal colocado em dois lados da base da cama, permitindo o movimento livre dos 4 rodízios em todas as direções,

podendo direcionar 2 rodízios para longos cursos e travar os 4 rodízios simultaneamente;

- Suporte para cilindro de oxigênio;
- Suporte para dreno;
- Suporte para lençol descartável;
- Suporte para monitor;
- Suporte para prontuário médico (ficha);
- Suporte para soro em aço inox com 02, 03 ou 04 ganchos;
- Trapézio em tubo redondo de aço inox ou tubo de aço carbono pintado com tinta epóxi;

#### **Acabamento:**

Partes do equipamento confeccionadas em aço carbono recebem tratamento antiferruginoso, seguido de pintura eletrostática epóxi, enquanto as partes compostas por aço inox recebem polimento.



## AMH – 1714 – CAMA UTI 03 MANIVELAS COM LEITO EM AÇO CARBONO PINTADO

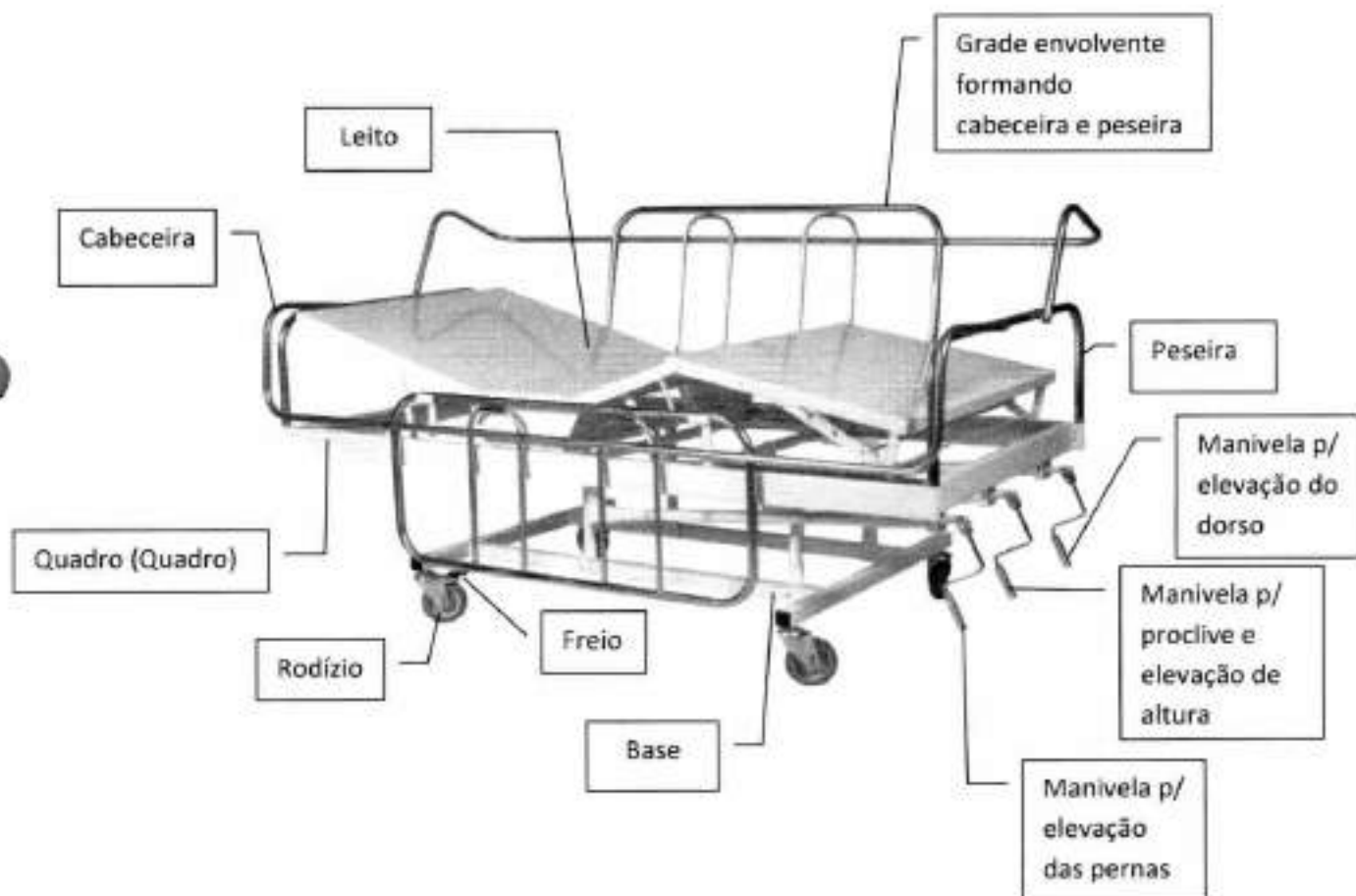

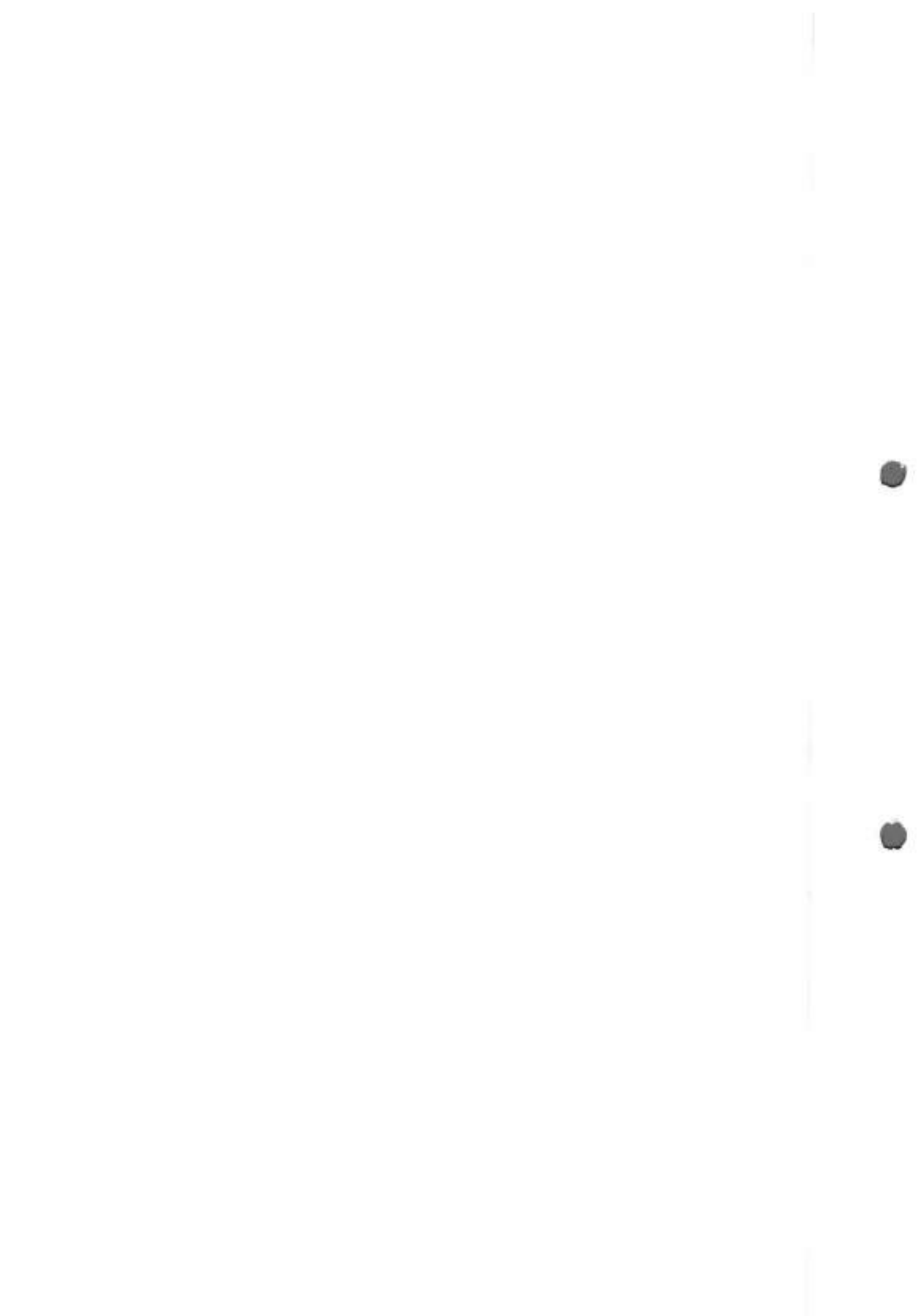



## DESCRIÇÃO:

- Base fabricada em tubo retangular (tubo quadrado) de aço carbono pintado com tinta epóxi;
- Leito perfurado, fabricado em chapa de aço carbono pintado com tinta epóxi;
- Quadro dobrado em chapa no formato de "U" em aço carbono pintado com tinta epóxi;
- Cabeceira e peseira em tubo de aço inox;
- Grades laterais envolventes em tubo de aço inox, formando parte da cabeceira e peseira quando levantadas;
- Movimentos acionados através de 03 manivelas escamoteáveis: cardíaco; fawler; flexão; semi-fawler; sentado, elevação de altura, proclive e trendelemburg;
- Rodízios de 5" com freio diagonal;
- Dimensões:
  - a) Comprimento Total: de 1600 mm a 2200 mm (variando de 10 em 10mm);
  - b) Largura Total: de 600 mm a 1200 mm (variando de 10 em 10mm);
  - c) Altura: de 500 mm a 900 mm (variando de 10 em 10mm);
- Capacidade máxima de carga: 130 kg

## OPCIONAIS:

- Base fabricada em tubo retangular (ou tubo quadrado) de aço carbono pintado com tinta epóxi ou em aço inox. Opcional de revestimento da base com carenagem em poliestireno de alto impacto, ou chapa de aço carbono pintado com tinta epóxi ou chapa de aço inox;
- Cabeceira e peseira em tubo redondo ou tubo retangular (tubo quadrado) de aço inox, revestida de laminado decorativo ou revestida de MDF;
- Cabeceira e peseira em tubo redondo ou tubo retangular (tubo quadrado) de aço carbono pintado com tinta epóxi, revestida de laminado decorativo ou revestida de MDF;
- Cabeceira e peseira em poliuretano injetado;
- Capacidade máxima de carga:
  - a) Para obesidade: 131 kg a 200 kg;
  - b) Para obesidade mórbida: de 201 kg a 500 kg;

- Colchão:
- a) Densidade 0,26 até 0,45 com revestimento em courvim ou capa de PVC;
- b) Costura do colchão vulcanizada, soldada eletronicamente ou costura interna;
- c) Zíper lateral ou frontal.
- Correia para segurança do paciente;
- Perfil (quadro) em tubo retangular (tubo quadrado) de aço carbono pintado com tinta epóxi ou tubo retangular (tubo quadrado) de aço inox ou tubo retangular (tubo quadrado) de aço carbono pintado com tinta epóxi revestido com cinta de inox ou chapa dobrada em "U" de aço carbono pintado com pintura epóxi ou aço inox;
- Grades laterais envolventes em tubo de aço carbono pintado com tinta epóxi, formando parte da cabeceira e peseira quando levantadas;
- Grade empilhável construída em tubo de aço redondo e tubo quadrado de aço inox ou grade empilhável construída em tubo de aço redondo e tubo quadrado de aço inox com acabamento em material termoplástico;
- Leito em chapa de aço inox perfurado;
- Leito em tiras de chapa de aço inox ou aço carbono pintado com tinta epóxi;
- Leito liso, sem furos;
- Leito revestido em ABS (material radio transparente);
- Leito totalmente em aço inox AISI 430 ou AISI 304;
- Manivelas em aço inox, cromado ou zincado (com cabo de baquelita);
- Movimentos acionados através de 03 manivelas escamoteáveis: cardíaco; fawler; flexão; semi-fawler; sentado, elevação de altura, proclive e trendelemburg;
- Para choque nos quatro cantos da cama ou em toda volta;
- Perfil (quadro) em tubo retangular (ou quadrado) em aço carbono pintado com tinta epóxi ou perfil (quadro) em tubo retangular (ou quadrado) em aço carbono pintado com tinta epóxi com cinta de aço inox ou perfil (quadro) em tubo retangular (ou quadrado) em aço inox;
- Pés com ponteiros de borracha (ponteiros de borracha em substituição de rodízios);
- Pés recuados;
- Rodízios de 3, 4, 5, 6, 8 e 10 polegadas com freio diagonal nas quatro rodas ou com sistema direcional; 3,4,5,6,8, e 10 polegadas com freio ou sem freio; rodas com freio disposto em diagonal ou sistemas de freio na quatuor rodas simultaneamente; roda direcional ou quinta roda direcional ou Rodízios de 3, 4, 5, 6, 8 e 10 polegadas com sistema de dupla ação ou rodízios de 3, 4, 5, 6, 8 e 10 polegadas borracha maciça ou rodízios duplos de 3, 4, 5, 6, 8 e 10 polegadas com sistema de movimento/freio acionado por um único pedal colocado em dois lados da base da cama,

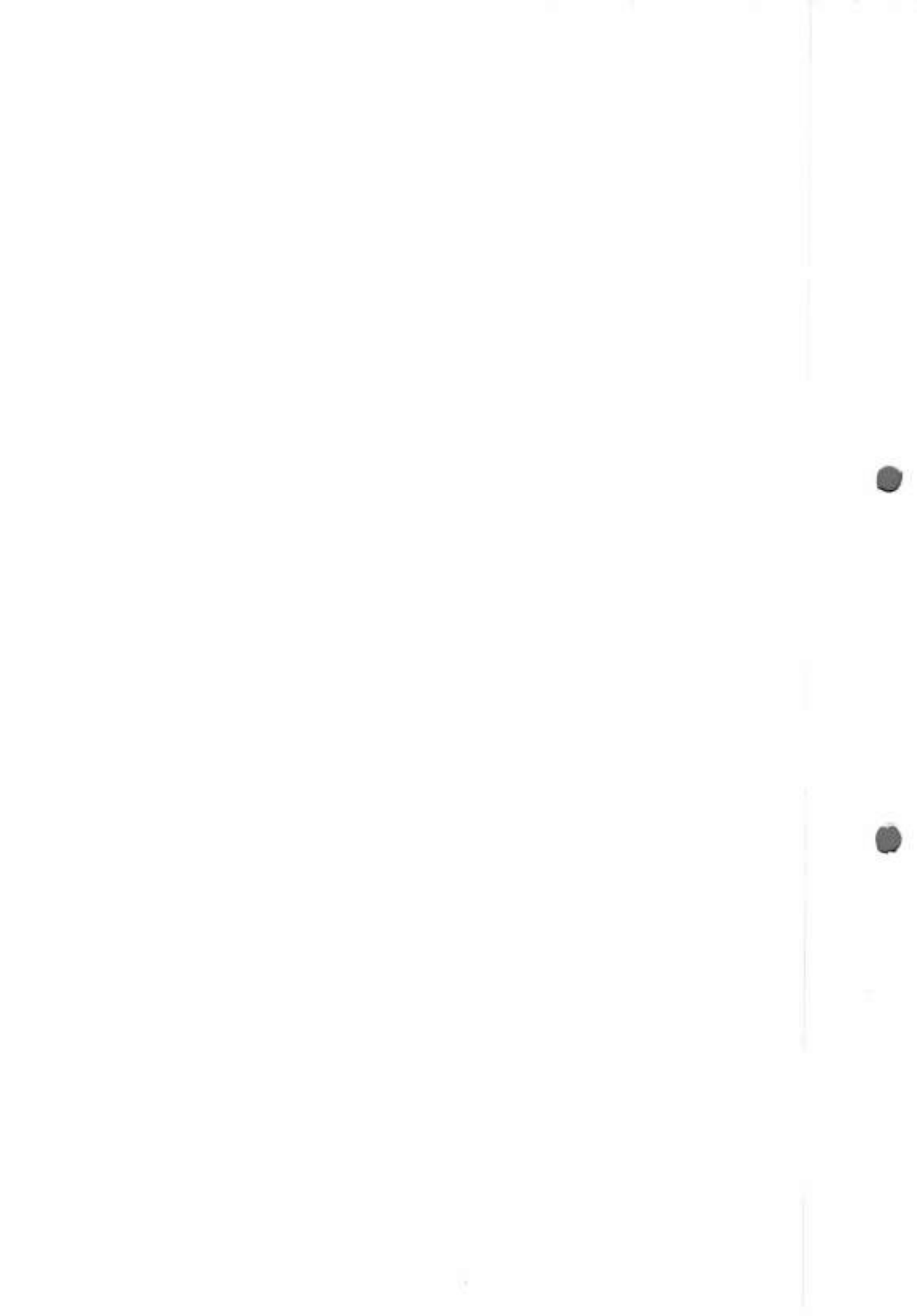

permitindo o movimento livre dos 4 rodízios em todas as direções, podendo direcionar 2 rodízios para longos cursos e travar os 4 rodízios simultaneamente;

- Suporte para cilindro de oxigênio;
- Suporte para dreno;
- Suporte para lençol descartável;
- Suporte para monitor;
- Suporte para prontuário médico (ficha);
- Suporte para soro em aço inox com 02, 03 ou 04 ganchos;
- Trapézio em tubo redondo de aço inox ou tubo de aço carbono pintado com tinta epóxi;

#### **Acabamento:**

Partes do equipamento confeccionadas em aço carbono recebem tratamento antiferruginoso, seguido de pintura eletrostática epóxi, enquanto as partes compostas por aço inox recebem polimento.



## AMH – 1715 – CAMA FAWLER 03 MANIVELAS COM CABECEIRA/PESEIRA E GRADES EM POLIURETANO INJETADO

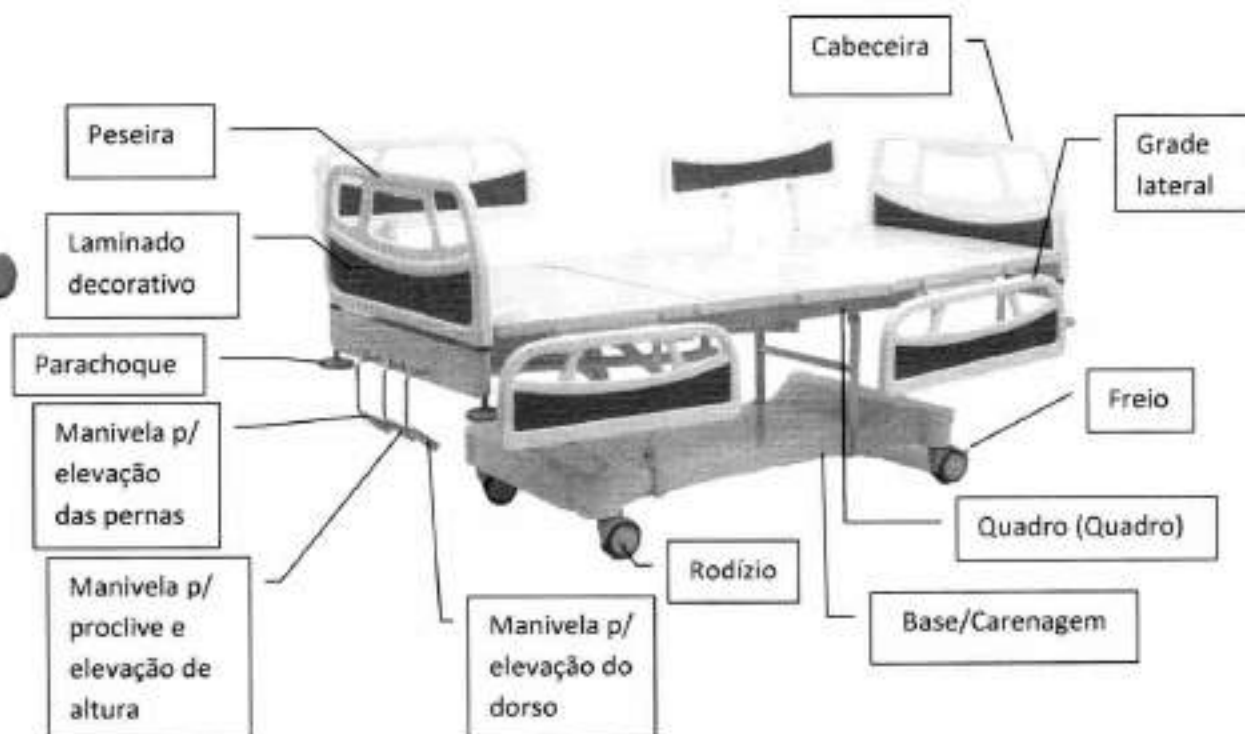



## DESCRIÇÃO:

- Base fabricada em tubo retangular (tubo quadrado) de aço carbono pintado com tinta epóxi, revestida de carenagem em poliestireno de alto impacto;
- Leito liso, fabricado em chapa de aço carbono pintado com tinta epóxi;
- Quadro dobrado em chapa no formato de "U" em aço carbono pintado com tinta epóxi;
- Cabeceira e peseira em poliuretano injetado revestidas de laminado decorativo;
- Grades laterais em poliuretano injetado, revestidas de laminado decorativo, com sistema de semi-giro, móveis pelo sistema manual, permitindo que as mesmas fiquem acima e abaixo da cama sendo também possível embuti-las sob o leito;
- Movimentos acionados através de 03 manivelas escamoteáveis: cardíaco; fawler; flexão; semi-fawler; sentado, elevação de altura, proclive e trendlemburg;
- Rodízios de 5" com freio diagonal;
- Paracheque nos quatro cantos do quadro;
- Dimensões:
  - a) Comprimento Total: de 1600 mm a 2200 mm (variando de 10 em 10mm);
  - b) Largura Total: de 600 mm a 1200 mm (variando de 10 em 10mm);
  - c) Altura: de 500 mm a 900 mm (variando de 10 em 10mm);
- Capacidade máxima de carga: 130 kg

## OPCIONAIS:

- Base fabricada em tubo retangular (ou tubo quadrado) de aço carbono pintado com tinta epóxi ou em aço inox. Opcional de revestimento da base com carenagem em poliestireno de alto impacto, ou chapa de aço carbono pintado com tinta epóxi ou chapa de aço inox;
- Cabeceira e Peseira removível (ou não removível) em tubo retangular de aço inox (ou aço carbono pintado com tinta epóxi), ou poliuretano injetado ou polipropileno (material termoplástico), com ou sem balaústres, com opcional de revestimento em fórmica (laminado decorativo) ou MDF, com ou sem proteção de cinta de inox nas bordas;
- Capacidade máxima de carga:
  - a) Para obesidade: 131 kg a 200 kg;



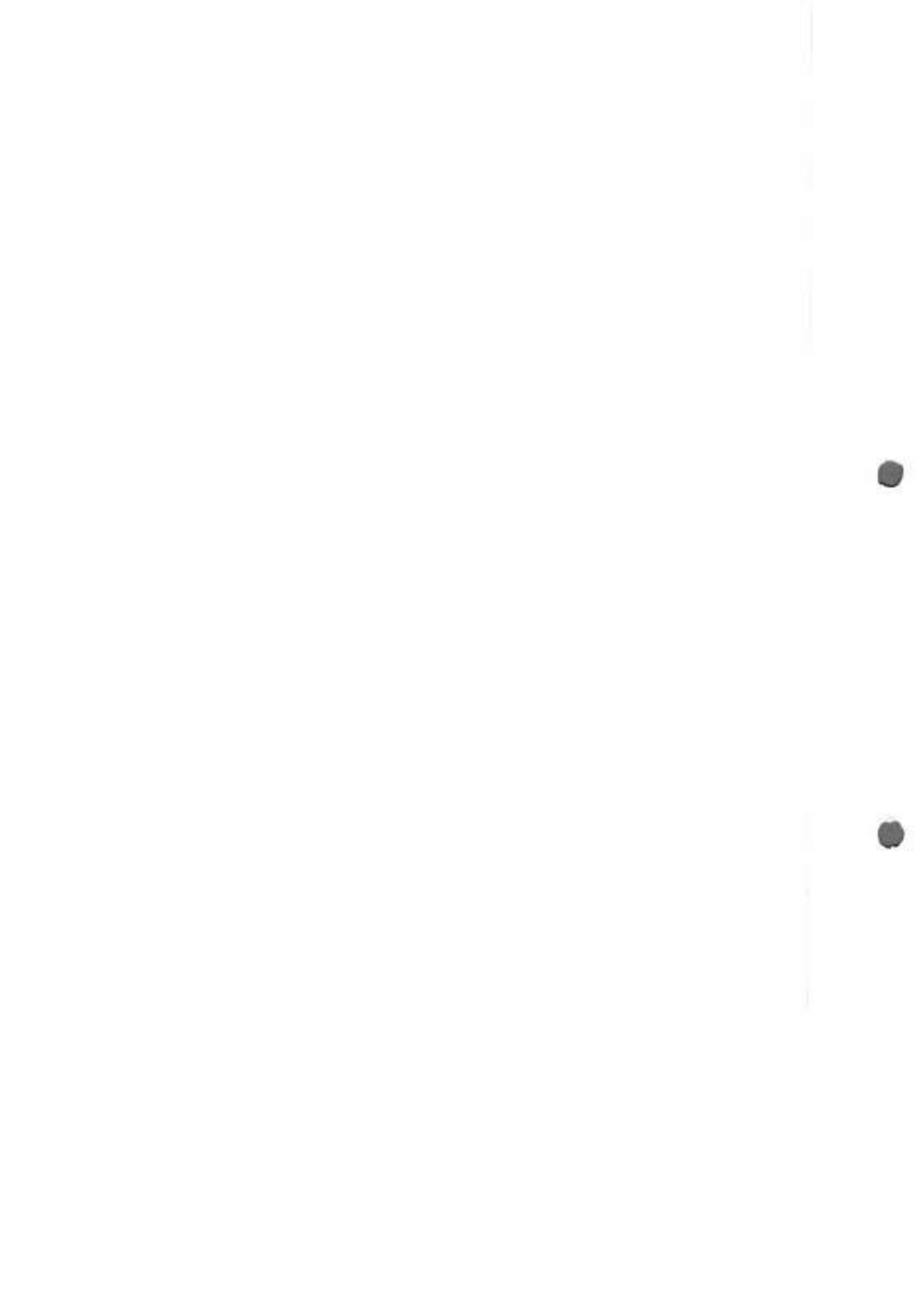

b) Para obesidade mórbida: de 201 kg a 500 kg;

- Colchão:

- a) Densidade 0,26 até 0,45 com revestimento em courvim ou capa de PVC;
- b) Costura do colchão vulcanizada, soldada eletronicamente ou costura interna;
- c) Zíper lateral ou frontal.

- Correia para segurança do paciente;
- Perfil (quadro) em tubo retangular (tubo quadrado) de aço carbono pintado com tinta epóxi ou tubo retangular (tubo quadrado) de aço inox ou tubo retangular (tubo quadrado) de aço carbono pintado com tinta epóxi revestido com cinta de inox ou chapa dobrada em "U" de aço carbono pintado com pintura epóxi ou aço inox;
- Grades empilháveis, sanfonadas, constituídas em tubo redondo ou tubo retangular (tubo quadrado) de aço inox, ou aço carbono pintado com tinta epóxi, ou em poliuretano injetado, ou em material termoplástico;
- Grades com sistema de engate rápido, com acionamento manual, constituídas em tubo redondo (ou tubo retangular) de aço inox (ou aço carbono pintado com tinta epóxi) ou em poliuretano injetado ou em material termoplástico;
- Grades laterais com sistema de semi-giro com ou sem laminado decorativo, móveis pelo sistema manual ou pistão a gás permitindo que fiquem acima e abaixo da cama, com ou sem sistema de embuti-las sob o leito, construída em tubo ou tubo retangular de aço carbono pintado com tinta epóxi ou aço inox ou poliuretano injetado ou polipropileno (material termoplástico);
- Leito em chapa de aço inox perfurado;
- Leito em tiras de chapa de aço inox ou aço carbono pintado com tinta epóxi;
- Leito liso, sem furos;
- Leito revestido em ABS (material radio transparente);
- Leito totalmente em aço inox AISI 430 ou AISI 304;
- Manivelas em aço inox, cromado ou zincado (com cabo de baquelita);
- Movimentos acionados através de 03 manivelas escamoteáveis: cardíaco; fawler; flexão; semi-fawler; sentado, elevação de altura, proclive e trendelemburg;
- Para choque nos quatro cantos da cama ou em toda volta;
- Perfil (quadro) em tubo retangular (ou quadrado) em aço carbono pintado com tinta epóxi ou perfil (quadro) em tubo retangular (ou quadrado) em aço carbono pintado com tinta epóxi com cinta de aço inox ou perfil (quadro) em tubo retangular (ou quadrado) em aço inox;



- Pés com ponteiros de borracha (ponteiros de borracha em substituição de rodízios);
- Pés recuados;
- Rodízios de 3, 4, 5, 6, 8 e 10 polegadas com freio diagonal nas quatro rodas ou com sistema direcional; 3,4,5,6,8, e 10 polegadas com freio ou sem freio; rodas com freio disposto em diagonal ou sistemas de freio na quatro rodas simultaneamente; roda direcional ou quinta roda direcional ou Rodízios de 3, 4, 5, 6, 8 e 10 polegadas com sistema de dupla ação ou rodízios de 3, 4, 5, 6, 8 e 10 polegadas borracha maciça ou rodízios duplos de 3, 4, 5, 6, 8 e 10 polegadas com sistema de movimento/freio acionado por um único pedal colocado em dois lados da base da cama, permitindo o movimento livre dos 4 rodízios em todas as direções, podendo direcionar 2 rodízios para longos cursos e travar os 4 rodízios simultaneamente;
- Suporte para cilindro de oxigênio;
- Suporte para dreno;
- Suporte para lençol descartável;
- Suporte para monitor;
- Suporte para prontuário médico (ficha);
- Suporte para soro em aço inox com 02, 03 ou 04 ganchos;
- Trapézio em tubo redondo de aço inox ou tubo de aço carbono pintado com tinta epóxi;

#### **Acabamento:**

Partes do equipamento confeccionadas em aço carbono recebem tratamento antiferruginoso, seguido de pintura eletrostática epóxi, enquanto as partes compostas por aço inox recebem polimento.

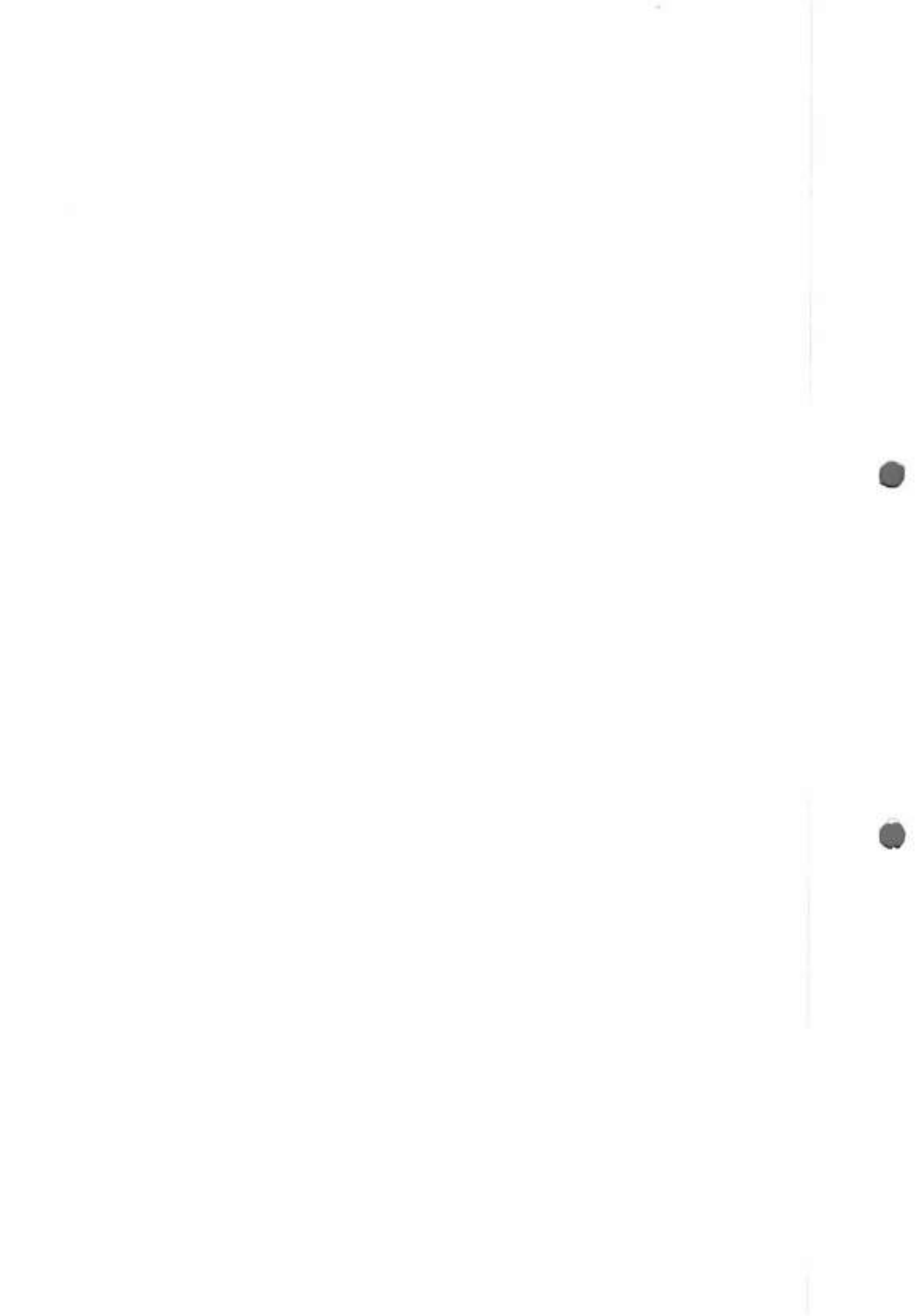

## AMH – 1716 – CAMA FAWLER 03 MANIVELAS COM TRAPÉZIO

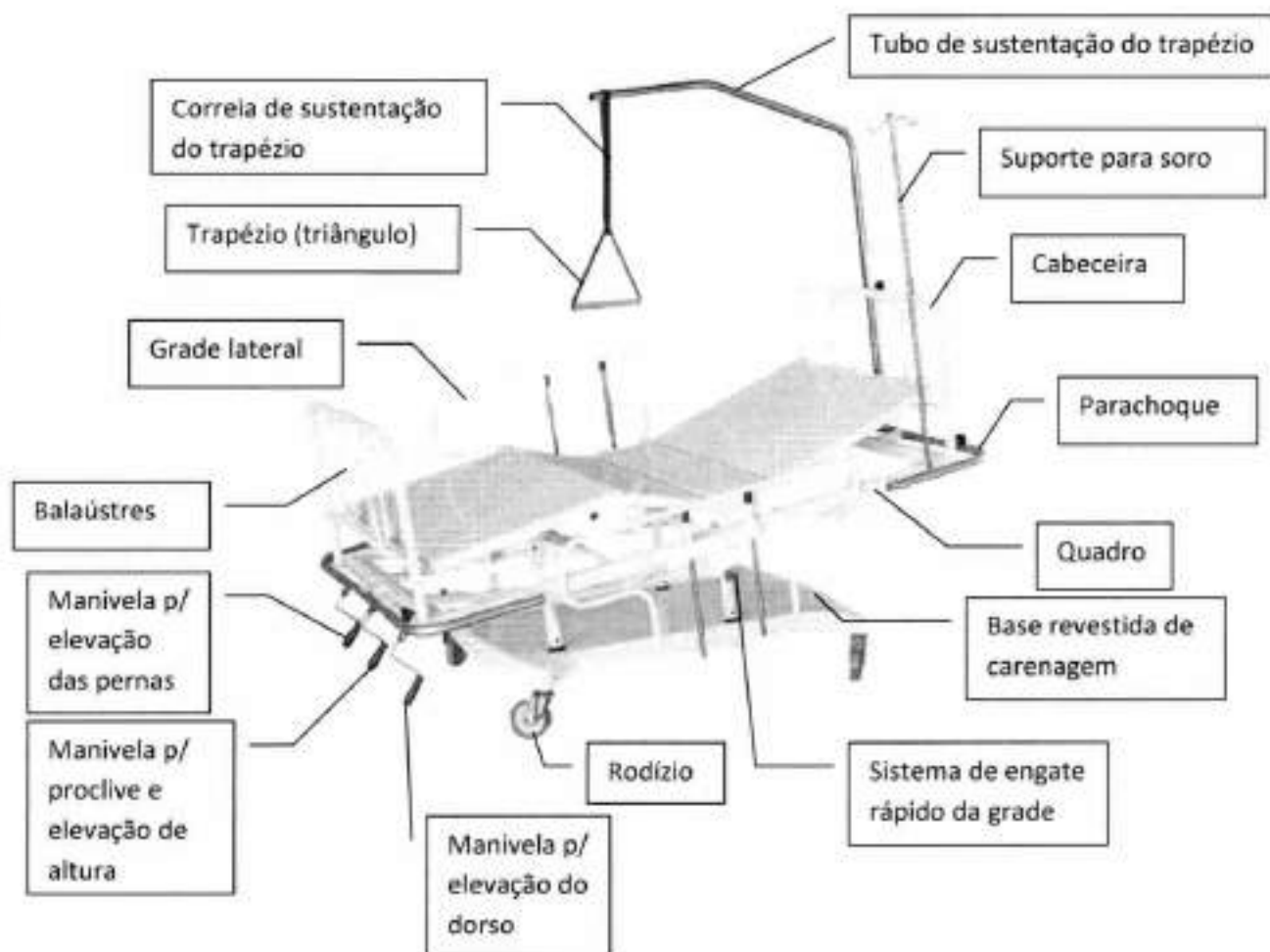

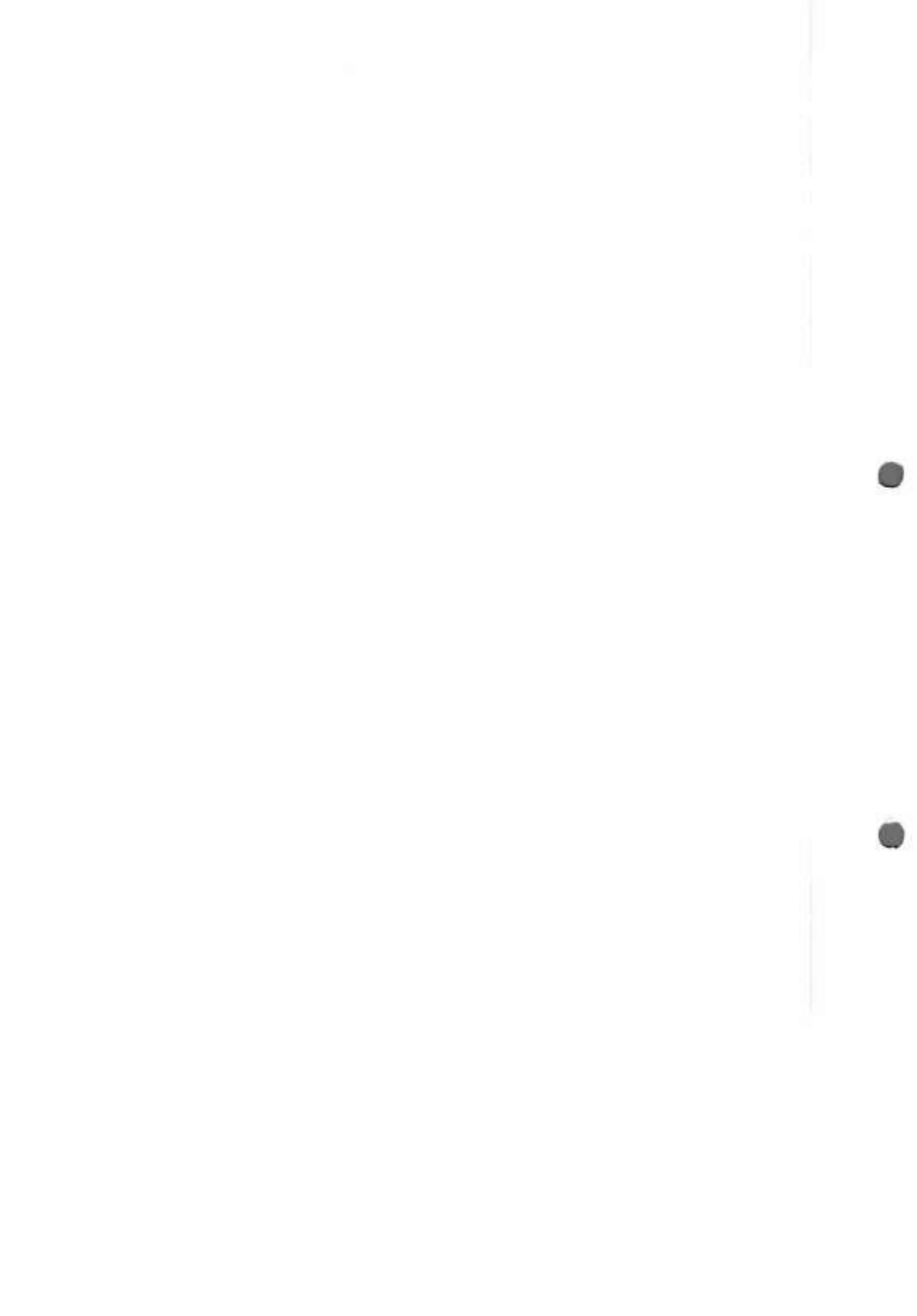

## DESCRIÇÃO:

- Base fabricada em tubo retangular (tubo quadrado) de aço carbono pintado com tinta epóxi, revestida de carenagem em poliestireno de alto impacto;
- Leito liso, fabricado em chapa de aço carbono pintado com tinta epóxi;
- Quadro em tubo retangular (tubo quadrado) de aço carbono pintado com tinta epóxi;
- Cabeceira e peseira removível em tubo redondo de aço carbono pintado com tinta epóxi, com revestimento em laminado decorativo;
- Movimentos acionados através de 03 manivelas escamoteáveis: cardíaco; fawler; flexão; semi-fawler; sentado, elevação de altura, proclive e trendelemburg;
- Rodízios de 5" com freio diagonal;
- Trapézio em aço inox;
- Grades laterais com sistema de engate rápido, em tubo de aço carbono pintado com tinta epóxi;
- Parchoque nos 04 cantos da cama;
- Dimensões:
  - a) Comprimento Total: de 1600 mm a 2200 mm (variando de 10 em 10mm);
  - b) Largura Total: de 600 mm a 1200 mm (variando de 10 em 10mm);
  - c) Altura: de 500 mm a 900 mm (variando de 10 em 10mm);
- Capacidade máxima de carga: 130 kg

## OPCIONAIS:

- Base fabricada em tubo retangular (ou tubo quadrado) de aço carbono pintado com tinta epóxi ou em aço inox. Opcional de revestimento da base com carenagem em poliestireno de alto impacto, ou chapa de aço carbono pintado com tinta epóxi ou chapa de aço inox;
- Cabeceira e Peseira removível (ou não removível) em tubo retangular de aço inox (ou aço carbono pintado com tinta epóxi), ou poliuretano injetado ou polipropileno (material termoplástico), com ou sem balaústres, com opcional de revestimento em fórmica (laminado decorativo) ou MDF, com ou sem proteção de cinta de inox nas bordas;
- Capacidade máxima de carga:
  - a) Para obesidade: 131 kg a 200 kg;
  - b) Para obesidade mórbida: de 201 kg a 500 kg;





- Colchão:
  - a) Densidade 0,26 até 0,45 com revestimento em courvim ou capa de PVC;
  - b) Costura do colchão vulcanizada, soldada eletronicamente ou costura interna;
  - c) Zíper lateral ou frontal.
    - Correia para segurança do paciente;
    - Perfil (quadro) em tubo retangular (tubo quadrado) de aço carbono pintado com tinta epóxi ou tubo retangular (tubo quadrado) de aço inox ou tubo retangular (tubo quadrado) de aço carbono pintado com tinta epóxi revestido com cinta de inox ou chapa dobrada em "U" de aço carbono pintado com pintura epóxi ou aço inox;
    - Grades empilháveis, sanfonadas, constituídas em tubo redondo ou tubo retangular (tubo quadrado) de aço inox, ou aço carbono pintado com tinta epóxi, ou em poliuretano injetado, ou em material termoplástico;
    - Grades com sistema de engate rápido, com acionamento manual, constituídas em tubo redondo (ou tubo retangular) de aço inox (ou aço carbono pintado com tinta epóxi) ou em poliuretano injetado ou em material termoplástico;
    - Grades laterais com sistema de semi-giro com ou sem laminado decorativo, móveis pelo sistema manual ou pistão a gás permitindo que fiquem acima e abaixo da cama, com ou sem sistema de embuti-las sob o leito, construída em tubo ou tubo retangular de aço carbono pintado com tinta epóxi ou aço inox ou poliuretano injetado ou polipropileno (material termoplástico);
    - Leito em chapa de aço inox perfurado;
    - Leito em tiras de chapa de aço inox ou aço carbono pintado com tinta epóxi;
    - Leito liso, sem furos;
    - Leito revestido em ABS (material radio transparente);
    - Leito totalmente em aço inox AISI 430 ou AISI 304;
    - Manivelas em aço inox, cromado ou zincado (com cabo de baquelita);
    - Movimentos acionados através de 03 manivelas escamoteáveis: cardíaco; fawler; flexão; semi-fawler; sentado, elevação de altura, proclive e trendelemburg;
    - Para choque nos quatro cantos da cama ou em toda volta;
    - Perfil (quadro) em tubo retangular (ou quadrado) em aço carbono pintado com tinta epóxi ou perfil (quadro) em tubo retangular (ou quadrado) em aço carbono pintado com tinta epóxi com cinta de aço inox ou perfil (quadro) em tubo retangular (ou quadrado) em aço inox;
    - Pés com ponteiros de borracha;
    - Pés recuados;

- Ponteiras de borracha em substituição de rodízios;
- Rodízios de 3, 4, 5, 6, 8 e 10 polegadas com freio diagonal nas quatro rodas ou com sistema direcional; 3,4,5,6,8, e 10 polegadas com freio ou sem freio; rodas com freio disposto em diagonal ou sistemas de freio na quatuor rodas simultaneamente; roda direcional ou quinta roda direcional ou Rodízios de 3, 4, 5, 6, 8 e 10 polegadas com sistema de dupla ação ou rodízios de 3, 4, 5, 6, 8 e 10 polegadas borracha maciça ou rodízios duplos de 3, 4, 5, 6, 8 e 10 polegadas com sistema de movimento/freio acionado por um único pedal colocado em dois lados da base da cama, permitindo o movimento livre dos 4 rodízios em todas as direções, podendo direcionar 2 rodízios para longos cursos e travar os 4 rodízios simultaneamente;
- Suporte para cilindro de oxigênio;
- Suporte para dreno;
- Suporte para lençol descartável;
- Suporte para monitor;
- Suporte para prontuário médico (ficha);
- Suporte para soro em aço inox com 02, 03 ou 04 ganchos;
- Trapézio em tubo redondo de aço inox ou tubo de aço carbono pintado com tinta epóxi;

#### **Acabamento:**

Partes do equipamento confeccionadas em aço carbono recebem tratamento antiferruginoso, seguido de pintura eletrostática epóxi, enquanto as partes compostas por aço inox recebem polimento.

## AMH – 1717 – CAMA FAWLER 03 MANIVELAS COM QUADRO BALCÂNICO LIGHT

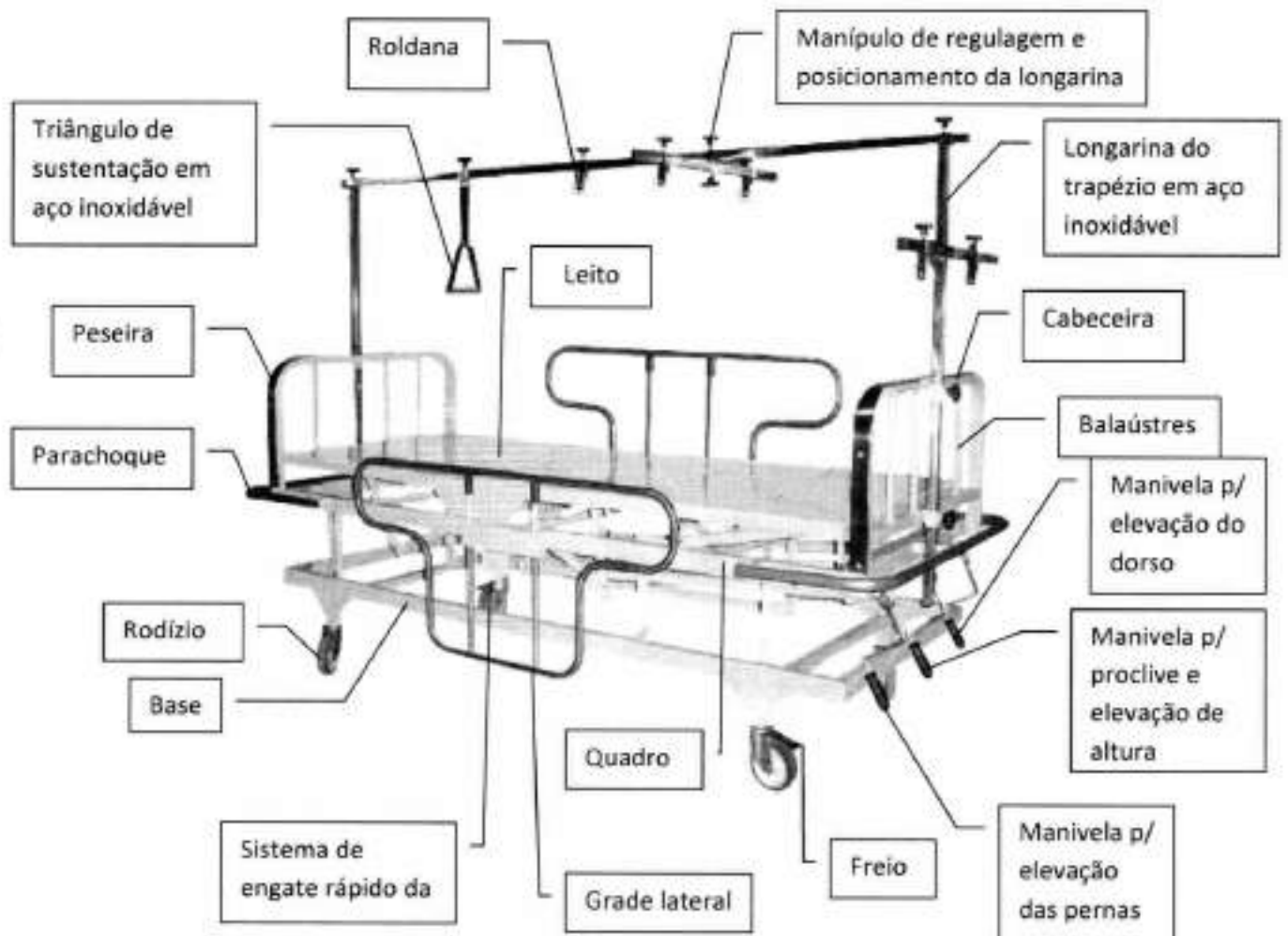



## DESCRIÇÃO:

- Base fabricada em tubo retangular (tubo quadrado) de aço carbono pintado com tinta epóxi;
- Quadro dobrado em chapa no formato de "U" em aço carbono pintado com tinta epóxi;
- Leito liso, fabricado em chapa de aço carbono pintado com tinta epóxi;
- Quadro balcânico em tubo retangular (tubo quadrado) de aço inox;
- Cabeceira e peseira (com balaústres) em tubo quadrado pintado com tinta epóxi, revestido de cinta em aço inox;
- Grades laterais com sistema de engate rápido, fabricadas em aço inox;
- Movimentos acionados através de 03 manivelas escamoteáveis: cardíaco; fawler; flexão; semi-fawler; sentado, elevação de altura, proclive e trendelemburg;
- Rodízios de 5" com freio diagonal;
- Paracheque nos quatro cantos da base;
- Dimensões:
  - a) Comprimento Total: de 1600 mm a 2200 mm (variando de 10 em 10mm);
  - b) Largura Total: de 600 mm a 1200 mm (variando de 10 em 10mm);
  - c) Altura: de 500 mm a 900 mm (variando de 10 em 10mm);
- Capacidade máxima de carga: 130 kg

## OPCIONAIS:

- Base fabricada em tubo retangular (ou tubo quadrado) de aço carbono pintado com tinta epóxi ou em aço inox. Opcional de revestimento da base com carenagem em poliestireno de alto impacto, ou chapa de aço carbono pintado com tinta epóxi ou chapa de aço inox;
- Cabeceira e Peseira removível (ou não removível) em tubo retangular de aço inox (ou aço carbono pintado com tinta epóxi), ou poliuretano injetado ou polipropileno (material termoplástico), com ou sem balaústres, com opcional de revestimento em fórmica (laminado decorativo) ou MDF, com ou sem proteção de cinta de inox nas bordas;
- Capacidade máxima de carga:
  - a) Para obesidade: 131 kg a 200 kg;
  - b) Para obesidade mórbida: de 201 kg a 500 kg;

- Colchão:
  - a) Densidade 0,26 até 0,45 com revestimento em courvim ou capa de PVC;
  - b) Costura do colchão vulcanizada, soldada eletronicamente ou costura interna;
  - c) Ziper lateral ou frontal.
- Correia para segurança do paciente;
- Perfil (quadro) em tubo retangular (tubo quadrado) de aço carbono pintado com tinta epóxi ou tubo retangular (tubo quadrado) de aço inox ou tubo retangular (tubo quadrado) de aço carbono pintado com tinta epóxi revestido com cinta de inox ou chapa dobrada em "U" de aço carbono pintado com pintura epóxi ou aço inox;
- Grades empilháveis, sanfonadas, constituídas em tubo redondo ou tubo retangular (tubo quadrado) de aço inox, ou aço carbono pintado com tinta epóxi, ou em poliuretano injetado, ou em material termoplástico;
- Grades com sistema de engate rápido, com acionamento manual, constituídas em tubo redondo (ou tubo retangular) de aço inox (ou aço carbono pintado com tinta epóxi) ou em poliuretano injetado ou em material termoplástico;
- Grades laterais com sistema de semi-giro com ou sem laminado decorativo, móveis pelo sistema manual ou pistão a gás permitindo que fiquem acima e abaixo da cama, com ou sem sistema de embuti-las sob o leito, construída em tubo ou tubo retangular de aço carbono pintado com tinta epóxi ou aço inox ou poliuretano injetado ou polipropileno (material termoplástico);
- Leito em chapa de aço inox perfurado;
- Leito em tiras de chapa de aço inox ou aço carbono pintado com tinta epóxi;
- Leito liso, sem furos;
- Leito revestido em ABS (material radio transparente);
- Leito totalmente em aço inox AISI 430 ou AISI 304;
- Manivelas em aço inox, cromado ou zincado (com cabo de baquelita);
- Movimentos acionados através de 03 manivelas escamoteáveis: cardíaco; fawler; flexão; semi-fawler; sentado, elevação de altura, proclive e trendelemburg;
- Para choque nos quatro cantos da cama ou em toda volta;
- Perfil (quadro) em tubo retangular (ou quadrado) em aço carbono pintado com tinta epóxi ou perfil (quadro) em tubo retangular (ou quadrado) em aço carbono pintado com tinta epóxi com cinta de aço inox ou perfil (quadro) em tubo retangular (ou quadrado) em aço inox;
- Pés com ponteiros de borracha (ponteiros de borracha em substituição de rodízios);
- Pés recuados;





- Rodízios de 3, 4, 5, 6, 8 e 10 polegadas com freio diagonal nas quatro rodas ou com sistema direcional; 3,4,5,6,8, e 10 polegadas com freio ou sem freio; rodas com freio disposto em diagonal ou sistemas de freio na quattros rodas simultaneamente; roda direcional ou quinta roda direcional ou Rodízios de 3, 4, 5, 6, 8 e 10 polegadas com sistema de dupla ação ou rodízios de 3, 4, 5, 6, 8 e 10 polegadas borracha maciça ou rodízios duplos de 3, 4, 5, 6, 8 e 10 polegadas com sistema de movimento/freio acionado por um único pedal colocado em dois lados da base da cama, permitindo o movimento livre dos 4 rodízios em todas as direções, podendo direcionar 2 rodízios para longos cursos e travar os 4 rodízios simultaneamente;
- Suporte para cilindro de oxigênio;
- Suporte para dreno;
- Suporte para lençol descartável;
- Suporte para monitor;
- Suporte para prontuário médico (ficha);
- Suporte para soro em aço inox com 02, 03 ou 04 ganchos;
- Trapézio em tubo redondo de aço inox ou tubo de aço carbono pintado com tinta epóxi;

#### **Acabamento:**

Partes do equipamento confeccionadas em aço carbono recebem tratamento antiferruginoso, seguido de pintura eletrostática epóxi, enquanto as partes compostas por aço inox recebem polimento.

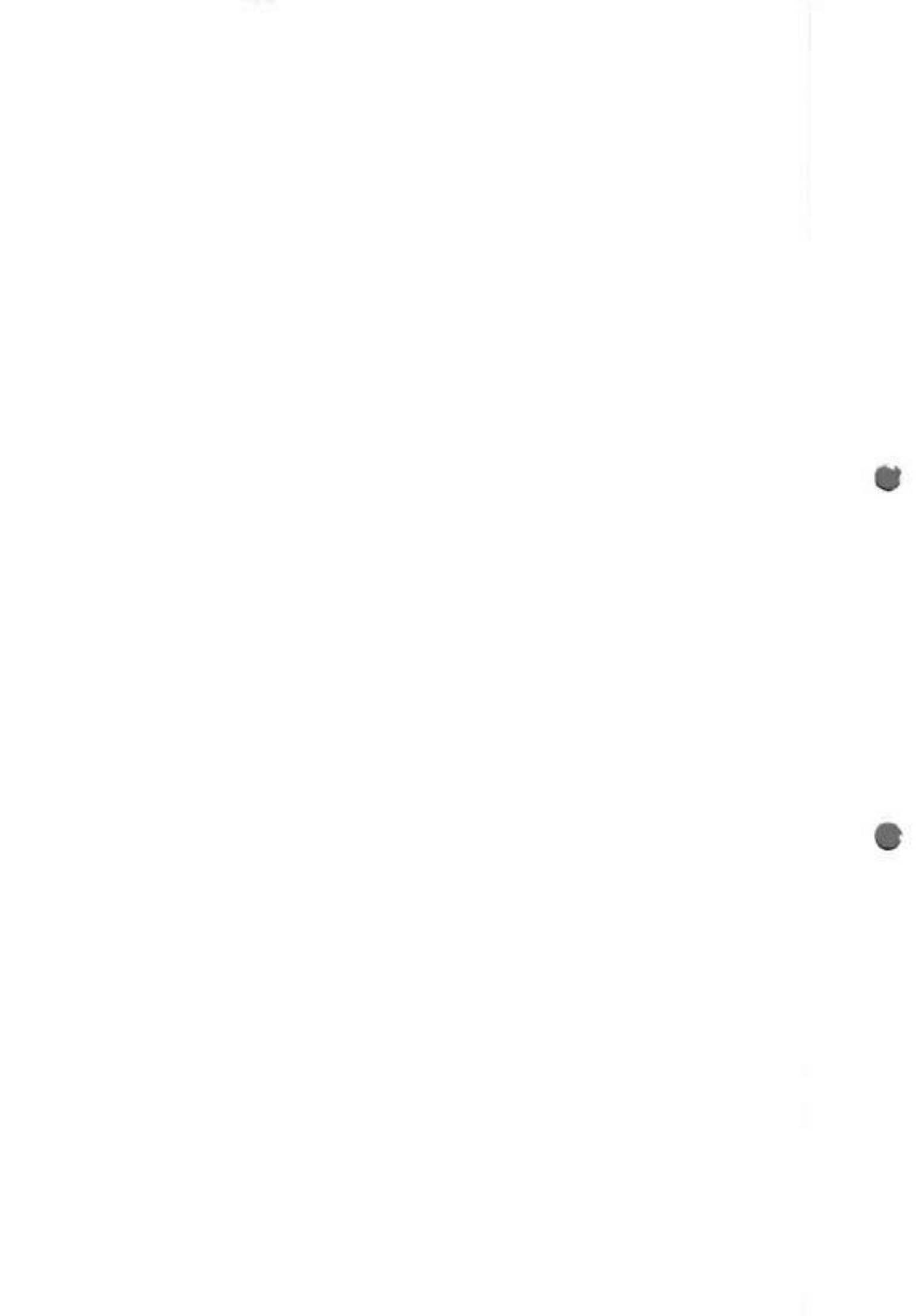

## AMH – 1718 – CAMA FAWLER 03 MANIVELAS COM QUADRO BALCÂNICO

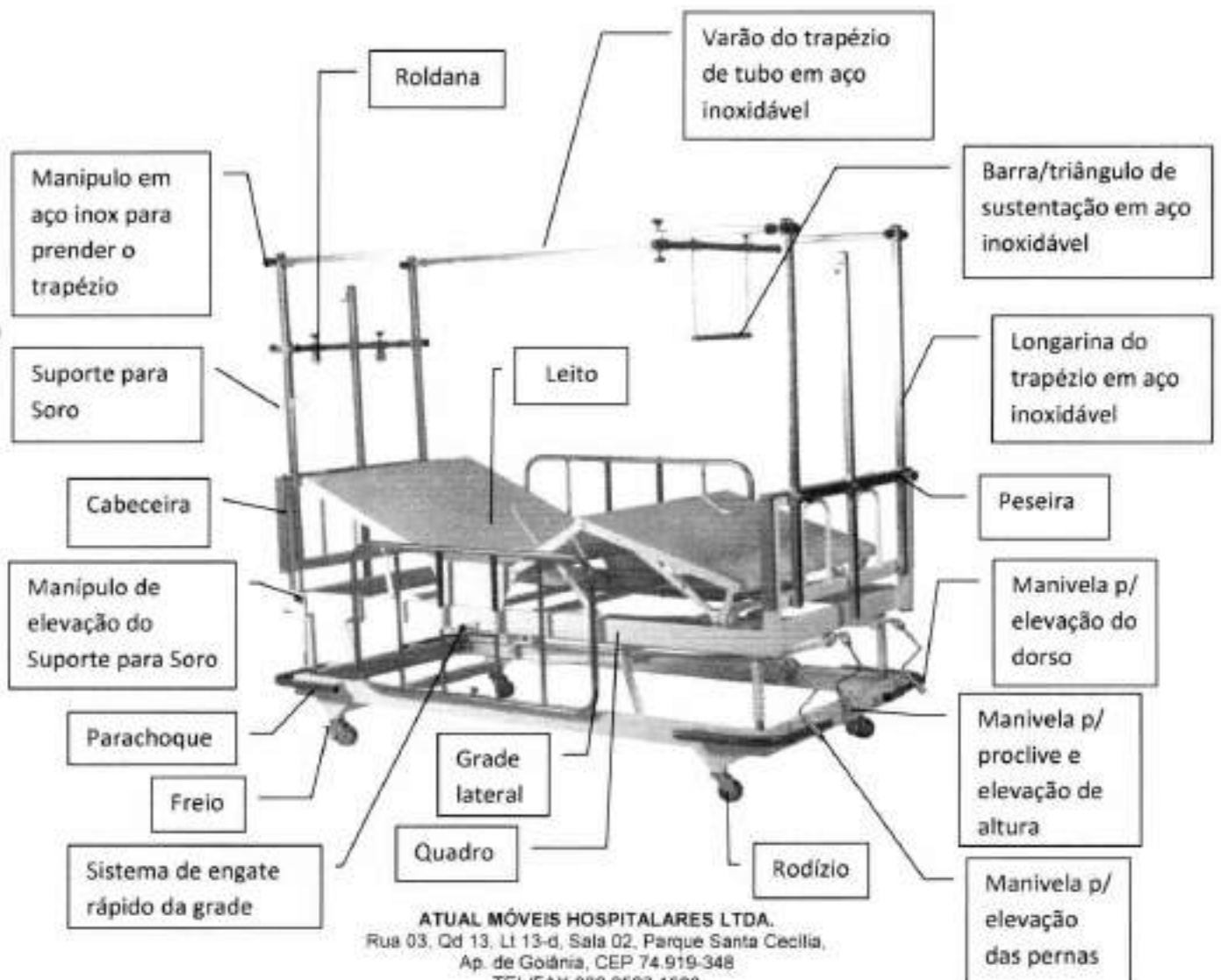

## DESCRIÇÃO:

- Base fabricada em tubo retangular (tubo quadrado) de aço carbono pintado com tinta epóxi;
- Quadro dobrado em chapa no formato de "U" em aço carbono pintado com tinta epóxi;
- Leito perfurado, fabricado em chapa de aço carbono pintado com tinta epóxi;
- Quadro balcânico em tubo retangular (tubo quadrado) de aço inox;
- Cabeceira e peseira (com balaústres) em tubo quadrado pintado com tinta epóxi, revestido de cinta em aço inox;
- Grades laterais com sistema de engate rápido, fabricadas em aço inox;
- Movimentos acionados através de 03 manivelas escamoteáveis: cardíaco; fawler; flexão; semi-fawler; sentado, elevação de altura, proclive e trendelemburg;
- Rodízios de 5" com freio diagonal;
- Parachoque nos quatro cantos da base;
- Dimensões:

a) Comprimento Total: de 1600 mm a 2200 mm (variando de 10 em 10mm);

b) Largura Total: de 600 mm a 1200 mm (variando de 10 em 10mm);

c) Altura: de 500 mm a 900 mm (variando de 10 em 10mm);

- Capacidade máxima de carga: 130 kg

## OPCIONAIS:

- Base fabricada em tubo retangular (ou tubo quadrado) de aço carbono pintado com tinta epóxi ou em aço inox. Opcional de revestimento da base com carenagem em poliestireno de alto impacto, ou chapa de aço carbono pintado com tinta epóxi ou chapa de aço inox;
- Cabeceira e Peseira removível (ou não removível) em tubo retangular de aço inox (ou aço carbono pintado com tinta epóxi), ou poliuretano injetado ou polipropileno (material termoplástico), com ou sem balaústres, com opcional de revestimento em fórmica (laminado decorativo) ou MDF, com ou sem proteção de cinta de inox nas bordas;
- Capacidade máxima de carga:

a) Para obesidade: 131 kg a 200 kg;

b) Para obesidade mórbida: de 201 kg a 500 kg;

- Colchão:
  - a) Densidade 0,26 até 0,45 com revestimento em courvim ou capa de PVC;
  - b) Costura do colchão vulcanizada, soldada eletronicamente ou costura interna;
  - c) Ziper lateral ou frontal.
- Correia para segurança do paciente;
- Perfil (quadro) em tubo retangular (tubo quadrado) de aço carbono pintado com tinta epóxi ou tubo retangular (tubo quadrado) de aço inox ou tubo retangular (tubo quadrado) de aço carbono pintado com tinta epóxi revestido com cinta de inox ou chapa dobrada em "U" de aço carbono pintado com pintura epóxi ou aço inox;
- Grades empilháveis, sanfonadas, constituídas em tubo redondo ou tubo retangular (tubo quadrado) de aço inox, ou aço carbono pintado com tinta epóxi, ou em poliuretano injetado, ou em material termoplástico;
- Grades com sistema de engate rápido, com acionamento manual, constituídas em tubo redondo (ou tubo retangular) de aço inox (ou aço carbono pintado com tinta epóxi) ou em poliuretano injetado ou em material termoplástico;
- Grades laterais com sistema de semi-giro com ou sem laminado decorativo, móveis pelo sistema manual ou pistão a gás permitindo que fiquem acima e abaixo da cama, com ou sem sistema de embuti-las sob o leito, construída em tubo ou tubo retangular de aço carbono pintado com tinta epóxi ou aço inox ou poliuretano injetado ou polipropileno (material termoplástico);
- Leito em chapa de aço inox perfurado;
- Leito em tiras de chapa de aço inox ou aço carbono pintado com tinta epóxi;
- Leito liso, sem furos;
- Leito revestido em ABS (material radio transparente);
- Leito totalmente em aço inox AISI 430 ou AISI 304;
- Manivelas em aço inox, cromado ou zincado (com cabo de baquelita);
- Movimentos acionados através de 03 manivelas escamoteáveis: cardíaco; fawler; flexão; semi-fawler; sentado, elevação de altura, proclive e trendelemburg;
- Para choque nos quatro cantos da cama ou em toda volta;
- Perfil (quadro) em tubo retangular (ou quadrado) em aço carbono pintado com tinta epóxi ou perfil (quadro) em tubo retangular (ou quadrado) em aço carbono pintado com tinta epóxi com cinta de aço inox ou perfil (quadro) em tubo retangular (ou quadrado) em aço inox;
- Pés com ponteiros de borracha (ponteiros de borracha em substituição de rodízios);
- Pés recuados;

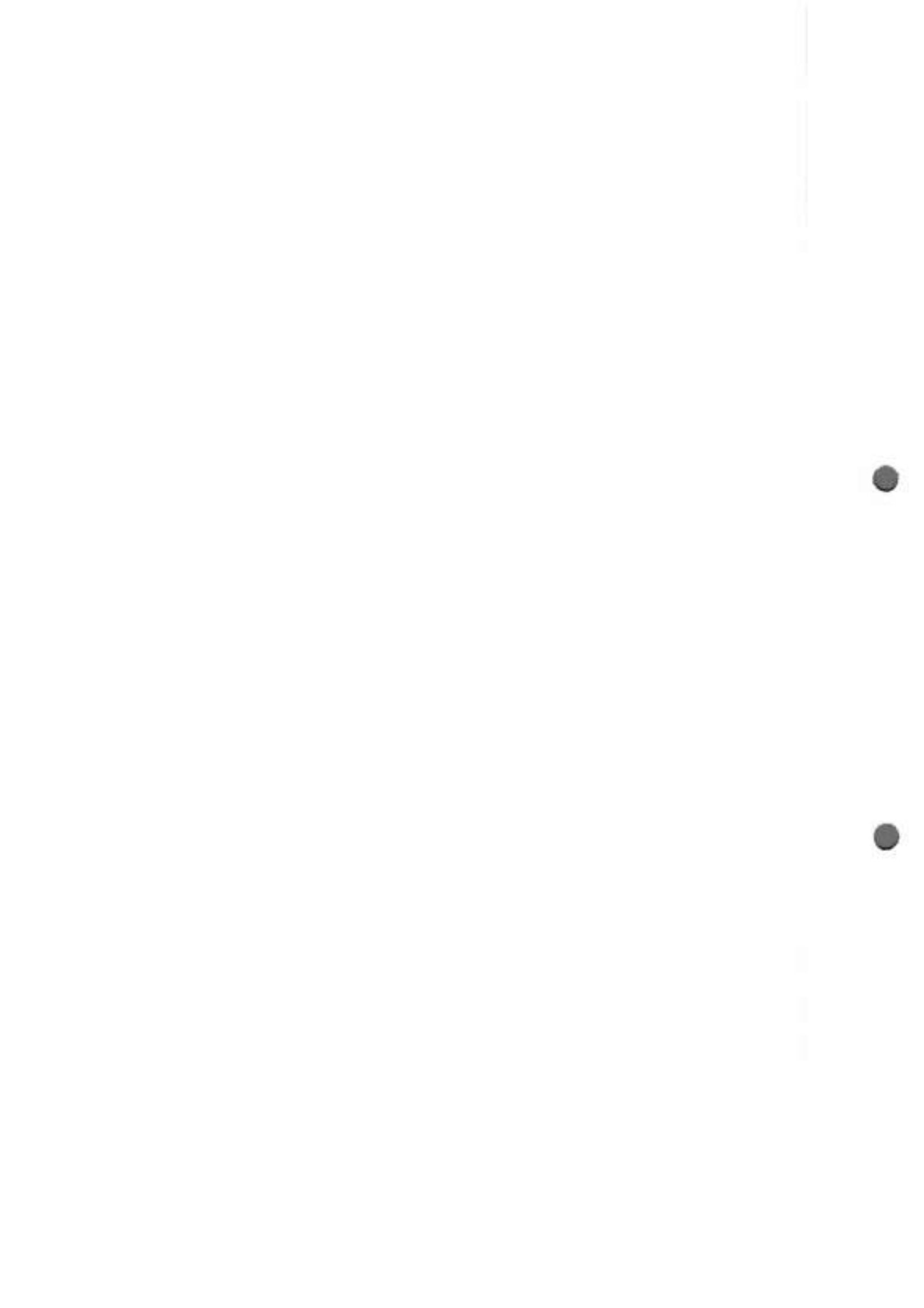

- Rodízios de 3, 4, 5, 6, 8 e 10 polegadas com freio diagonal nas quatro rodas ou com sistema direcional; 3,4,5,6,8, e 10 polegadas com freio ou sem freio; rodas com freio disposto em diagonal ou sistemas de freio na quatros rodas simultaneamente; roda direcional ou quinta roda direcional ou Rodízios de 3, 4, 5, 6, 8 e 10 polegadas com sistema de dupla ação ou rodízios de 3, 4, 5, 6, 8 e 10 polegadas borracha maciça ou rodízios duplos de 3, 4, 5, 6, 8 e 10 polegadas com sistema de movimento/freio acionado por um único pedal colocado em dois lados da base da cama, permitindo o movimento livre dos 4 rodízios em todas as direções, podendo direcionar 2 rodízios para longos cursos e travar os 4 rodízios simultaneamente;
- Suporte para cilindro de oxigênio;
- Suporte para dreno;
- Suporte para lençol descartável;
- Suporte para monitor;
- Suporte para prontuário médico (ficha);
- Suporte para soro em aço inox com 02, 03 ou 04 ganchos;
- Trapézio em tubo redondo de aço inox ou tubo de aço carbono pintado com tinta epóxi;

#### **Acabamento:**

Partes do equipamento confeccionadas em aço carbono recebem tratamento antiferruginoso, seguido de pintura eletrostática epóxi, enquanto as partes compostas por aço inox recebem polimento.

# AMH – 1719 – CAMA FAWLER 02 MANIVELAS TOTALMENTE INOX COM CABECEIRA E PESEIRA TIPO GUILHOTINA

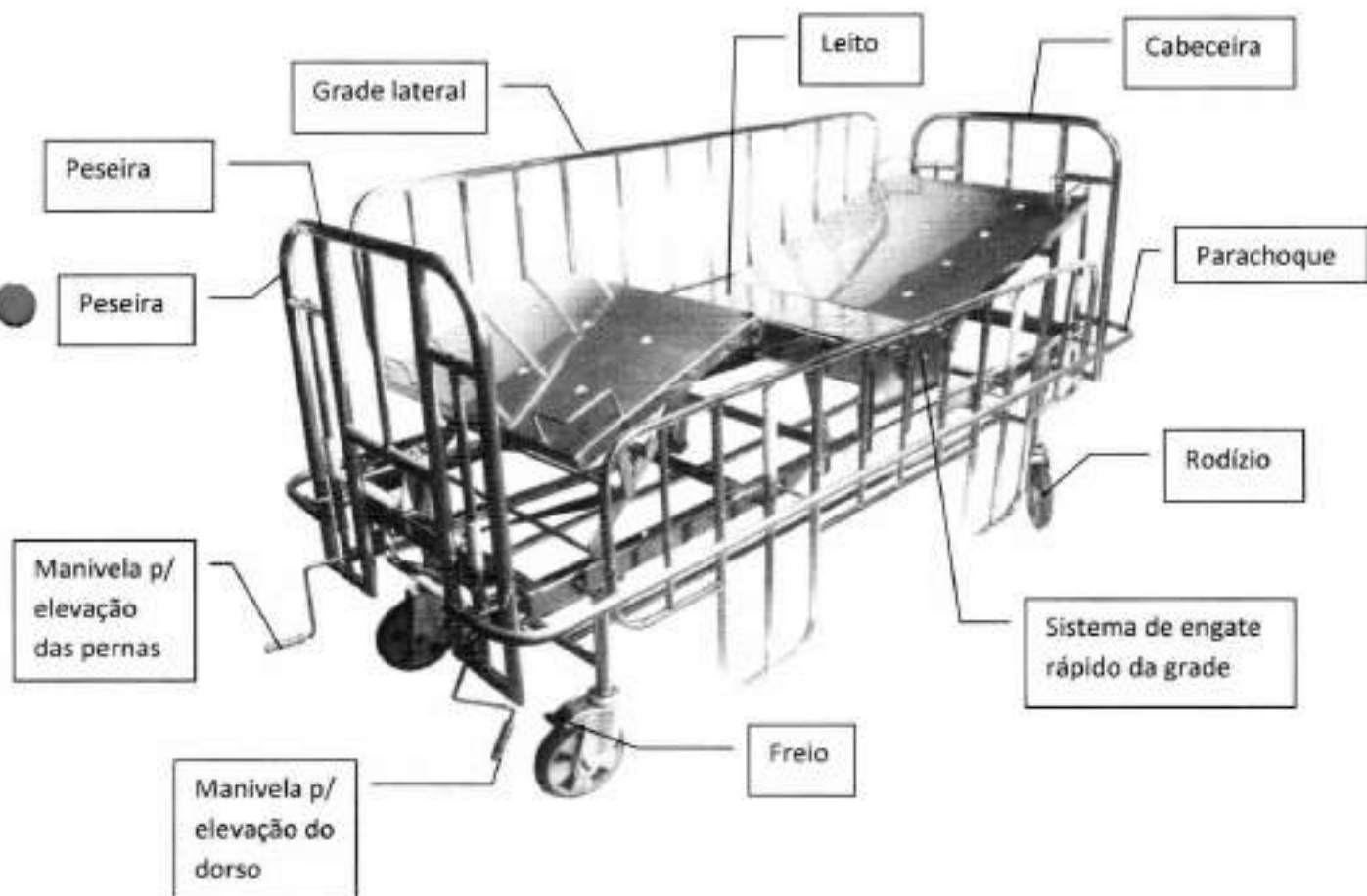



## DESCRIÇÃO:

- Leito perfurado, fabricado em chapa de aço inox;
- Quadro em chapa de aço inox dobrada no formato de "U";
- Cabeceira e peseira com movimento vertical tipo guilhotina, fabricadas em tubo redondo de aço inox com balaústres;
- Grades laterais com sistema de engate rápido, com acionamento manual, constituídas em tubo redondo de aço inox;
- Movimentos acionados através de 02 manivelas escamoteáveis: fawler e trendelemburg;
- Rodízios de 8" com freio diagonal;
- Paracheque em toda volta;
- Dimensões:
  - a) Comprimento Total: de 1600 mm a 2200 mm (variando de 10 em 10mm);
  - b) Largura Total: de 600 mm a 1200 mm (variando de 10 em 10mm);
  - c) Altura: de 500 mm a 900 mm (variando de 10 em 10mm);
- Capacidade máxima de carga: 130 kg

## OPCIONAIS:

- Base fabricada em tubo retangular (ou tubo quadrado) de aço carbono pintado com tinta epóxi ou em aço inox. Opcional de revestimento da base com carenagem em poliestireno de alto impacto, ou chapa de aço carbono pintado com tinta epóxi ou chapa de aço inox;
- Cabeceira e Peseira removível (ou não removível) em tubo retangular de aço inox (ou aço carbono pintado com tinta epóxi), ou poliuretano injetado ou polipropileno (material termoplástico), com ou sem balaústres, com opcional de revestimento em fórmica (laminado decorativo) ou MDF, com ou sem proteção de cinta de inox nas bordas;
- Capacidade máxima de carga:
  - a) Para obesidade: 131 kg a 200 kg;
  - b) Para obesidade mórbida: de 201 kg a 500 kg;
- Colchão:
  - a) Densidade 0,26 até 0,45 com revestimento em courvim ou capa de PVC;
  - b) Costura do colchão vulcanizada, soldada eletronicamente ou costura interna;
  - c) Zíper lateral ou frontal.
- Correia para segurança do paciente;

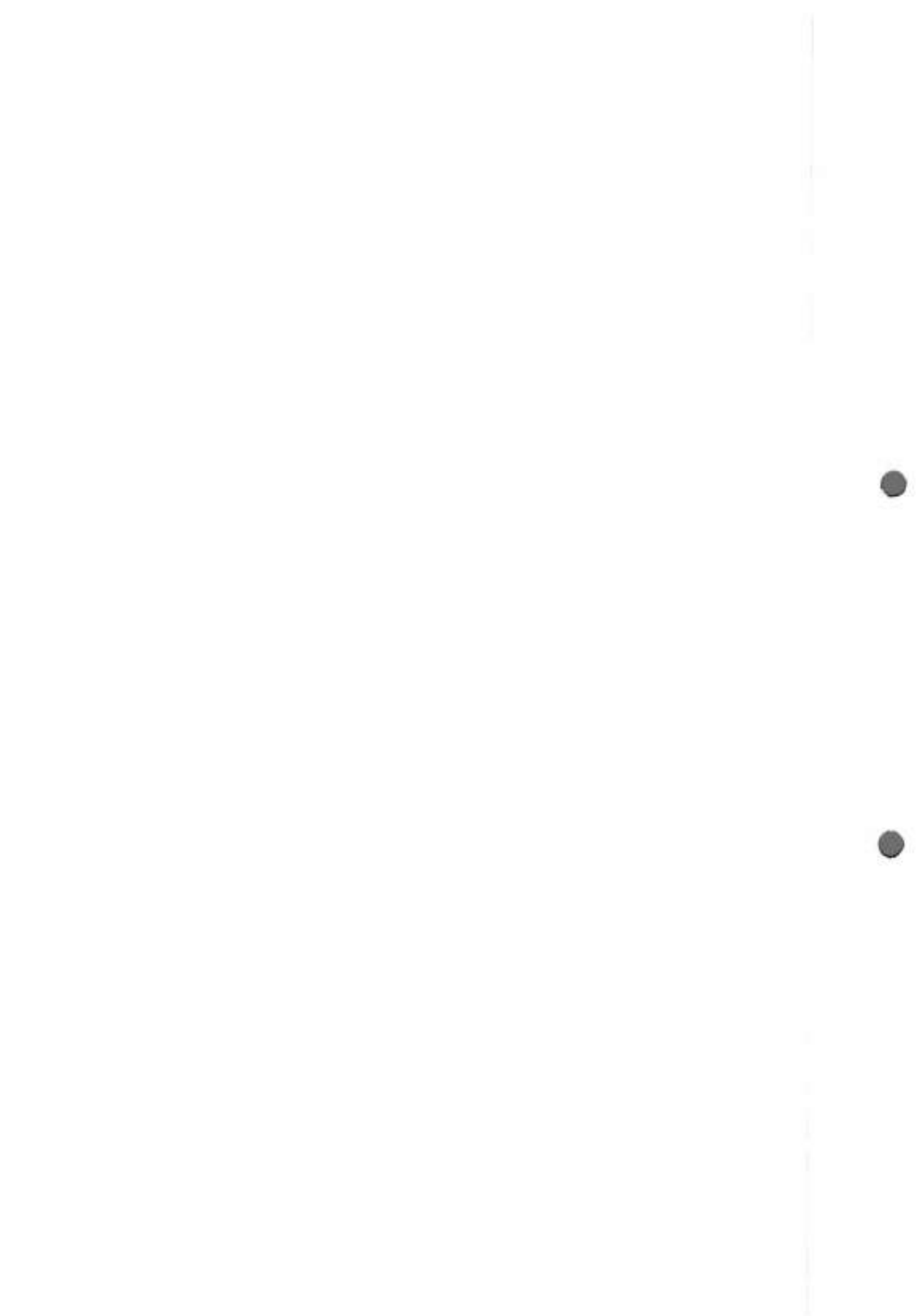

- Perfil (quadro) em tubo retangular (tubo quadrado) de aço carbono pintado com tinta epóxi ou tubo retangular (tubo quadrado) de aço inox ou tubo retangular (tubo quadrado) de aço carbono pintado com tinta epóxi revestido com cinta de inox ou chapa dobrada em "U" de aço carbono pintado com pintura epóxi ou aço inox;
- Grades empilháveis, sanfonadas, constituídas em tubo redondo ou tubo retangular (tubo quadrado) de aço inox, ou aço carbono pintado com tinta epóxi, ou em poliuretano injetado, ou em material termoplástico;
- Grades com sistema de engate rápido, com acionamento manual, constituídas em tubo redondo (ou tubo retangular) de aço inox (ou aço carbono pintado com tinta epóxi) ou em poliuretano injetado ou em material termoplástico;
- Grades laterais com sistema de semi-giro com ou sem laminado decorativo, móveis pelo sistema manual ou pistão a gás permitindo que fiquem acima e abaixo da cama, com ou sem sistema de embuti-las sob o leito, construída em tubo ou tubo retangular de aço carbono pintado com tinta epóxi ou aço inox ou poliuretano injetado ou polipropileno (material termoplástico);
- Leito em chapa de aço inox perfurado;
- Leito em tiras de chapa de aço inox ou aço carbono pintado com tinta epóxi;
- Leito liso, sem furos;
- Leito revestido em ABS (material radio transparente);
- Leito totalmente em aço inox AISI 430 ou AISI 304;
- Manivelas em aço inox, cromado ou zincado (com cabo de baquelita);
- Movimentos acionados através de 03 manivelas escamoteáveis: cardíaco; fawler; flexão; semi-fawler; sentado, elevação de altura, proclive e trendelemburg;
- Para choque nos quatro cantos da cama ou em toda volta;
- Perfil (quadro) em tubo retangular (ou quadrado) em aço carbono pintado com tinta epóxi ou perfil (quadro) em tubo retangular (ou quadrado) em aço carbono pintado com tinta epóxi com cinta de aço inox ou perfil (quadro) em tubo retangular (ou quadrado) em aço inox;
- Pés com ponteiras de borracha (ponteiras de borracha em substituição de rodízios);
- Pés recuados;
- Rodízios de 3, 4, 5, 6, 8 e 10 polegadas com freio diagonal nas quatro rodas ou com sistema direcional; 3,4,5,6,8, e 10 polegadas com freio ou sem freio; rodas com freio disposto em diagonal ou sistemas de freio na quatro rodas simultaneamente; roda direcional ou quinta roda direcional ou Rodízios de 3, 4, 5, 6, 8 e 10 polegadas com sistema de dupla ação

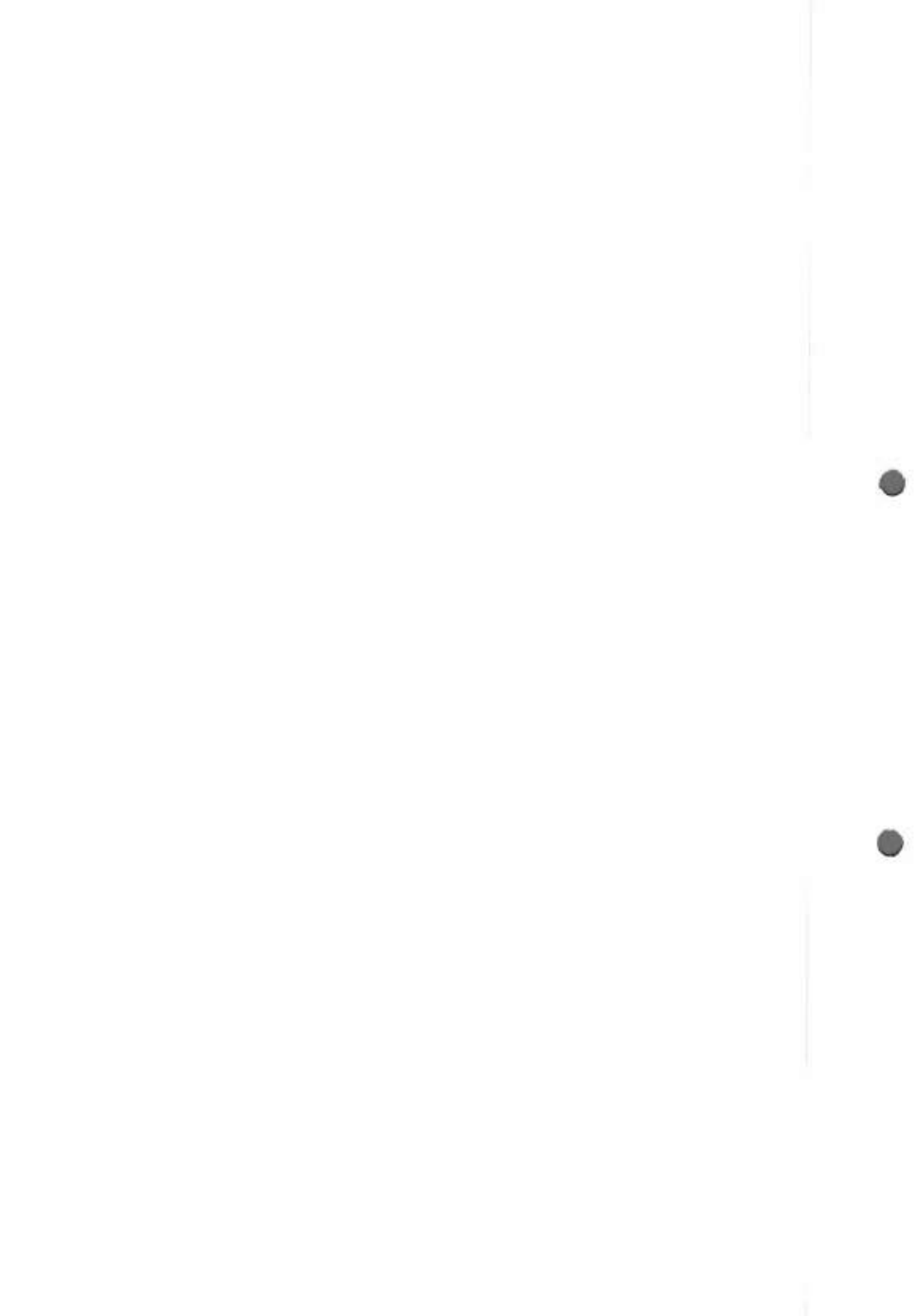

ou rodízios de 3, 4, 5, 6, 8 e 10 polegadas borracha maciça ou rodízios duplos de 3, 4, 5, 6, 8 e 10 polegadas com sistema de movimento/freio acionado por um único pedal colocado em dois lados da base da cama, permitindo o movimento livre dos 4 rodízios em todas as direções, podendo direcionar 2 rodízios para longos cursos e travar os 4 rodízios simultaneamente;

- Suporte para cilindro de oxigênio;
- Suporte para dreno;
- Suporte para lençol descartável;
- Suporte para monitor;
- Suporte para prontuário médico (ficha);
- Suporte para soro em aço inox com 02, 03 ou 04 ganchos;
- Trapézio em tubo redondo de aço inox ou tubo de aço carbono pintado com tinta epóxi;

#### **Acabamento:**

Partes do equipamento confeccionadas em aço carbono recebem tratamento antiferruginoso, seguido de pintura eletrostática epóxi, enquanto as partes compostas por aço inox recebem polimento.





# FORMULÁRIO DE PETIÇÃO PARA CADASTRAMENTO DE EQUIPAMENTO

664

ESTE FORMULÁRIO CORRESPONDE AO FORMULÁRIO DE PETIÇÃO PARA CADASTRAMENTO MENCIONADO NO ANEXO I DA RDC Nº 24/2009.

versão 04 – 22/11/2011

## ORIENTAÇÕES GERAIS PARA PREENCHIMENTO E ENVIO:

- Em caso de dúvida no preenchimento dos campos, coloque o cursor sobre o campo e pressione F1.
- Deve ser encaminhada para Anvisa cópia impressa deste formulário e cópia eletrônica gravada em CD (limite de 14 Mb), em formato doc ou pdf.
- Caso haja necessidade de encaminhar alguma outra informação que não esteja contemplada nesta ficha técnica, a informação deve ser encaminhada por um documento (PDF) acompanhante a esta ficha técnica.
- O arquivo encaminhado em formato eletrônico será disponibilizado no site da Anvisa para consulta da população.

## 1. Identificação do Processo

|  |   |
|--|---|
| <b>1.1 Identificação do Processo nº</b>          | <b>1.2 Número do Cadastro do Produto</b>  |
| <b>1.3 Código do Assunto da Petição</b><br>80026 | <b>1.4 Descrição do Assunto da Petição</b><br>Cadastro de Família de EQUIPAMENTOS para saúde Nacional |

## 2. Dados do Fabricante ou Importador

|   |                                  |                                     |  |
|---|----------------------------------|-------------------------------------|--|
| <b>2.1 Razão Social:</b><br>ATUAL MÓVEIS HOSPITALARES LTDA.                   |                                  |                                     |  |
| <b>2.2 Nome Fantasia:</b><br>ATUAL MÓVEIS                                     |                                  |                                     |  |
| <b>2.3 Endereço:</b><br>RUA 03, QD 13, LT 13-D, SALA 02, PARQUE SANTA CECÍLIA |                                  |                                     |  |
| <b>2.4 Cidade:</b><br>APARECIDA DE GOIÂNIA                                    |                                  | <b>2.5 UF:</b><br>GO                | <b>2.6 CEP:</b><br>74919-348                         |
| <b>2.7 DDD:</b><br>62   | <b>2.8 Telefone:</b><br>35071500 | <b>2.9 DDD:</b><br>62               | <b>2.10 FAX:</b><br>35071500                         |
| <b>2.11 E-Mail:</b><br>sac@atualhospitalar.ind.br                             |                                  |                                     |  |
| <b>2.12 Autorização de Funcionamento na ANVISA (AFE):</b><br>8.08719.2        |                                  | <b>2.13 CNPJ:</b><br>13067362000141 |  |
| <b>2.14 Sítio Eletrônico (URL):</b>   |                                  |                                     |  |
| <b>2.15 Responsável Técnico:</b><br>TIAGO REIS MILHOMEM                       |                                  |                                     | <b>2.16 N° do Conselho de Classe:</b><br>CRF-GO 8515 |
| <b>2.17 Responsável Legal:</b><br>LUCIANA DO NASCIMENTO RAMOS                 |                                  |                                     |  |





668  
8

### 3. Dados do Produto

#### 3.1. Identificação do Produto e Petição

|   |   |
|---|---|
| <b>3.1.1 Nome Técnico:</b><br>CAMA HOSPITALAR   | <b>3.1.2 Código de Identificação do Nome Técnico:</b><br>1771070  |
| <b>3.1.3 Regra de classificação:</b><br>1   | <b>3.1.4 Classe de Risco:</b><br><input checked="" type="checkbox"/> Classe I<br><input type="checkbox"/> Classe II |
| <b>3.1.5 Tipo de petição:</b><br><input type="checkbox"/> Cadastramento de equipamento único<br><input checked="" type="checkbox"/> Cadastramento de família de equipamentos<br><input type="checkbox"/> Cadastramento de sistema de equipamentos   |   |
| <b>3.1.6 Nome Comercial:</b><br>CAMA HOSPITALAR   |   |
| <b>3.1.7 Modelos Comerciais / Componentes do Sistema</b> (incluindo códigos de identificação - Part Number):<br>CAMA QUADRO FIXO TOTALMENTE INOX (AMH - 1701)<br>CAMA QUADRO FIXO EM AÇO CARBONO PINTADO (AMH - 1702)<br>CAMA FAWLER 02 MANIVELAS COM CABECEIRA E PESEIRA RETIRÁVEIS (AMH - 1703)<br>CAMA FAWLER 02 MANIVELAS TOTALMENTE EM INOX (AMH - 1704)<br>CAMA FAWLER 02 MANIVELAS EM AÇO CARBONO PINTADO (AMH - 1705)<br>CAMA FAWLER 02 MANIVELAS COM CABECEIRA E PESEIRA EM POLIURETANO INJETADO (AMH - 1706)<br>CAMA FAWLER 02 MANIVELAS COM CABECEIRA E PESEIRA EM POLIURETANO INJETADO COM ESTRUTURA EM INOX (AMH - 1707)<br>CAMA FAWLER 02 MANIVELAS COM LEITO EM INOX (AMH - 1708)<br>CAMA FAWLER 03 MANIVELAS COM CABECEIRA E PESEIRA EM POLIURETANO INJETADO (AMH - 1709)<br>CAMA FAWLER 03 MANIVELAS EM AÇO CARBONO PINTADO (AMH - 1710)<br>CAMA UTI 02 MANIVELAS (AMH - 1711)<br>CAMA UTI 03 MANIVELAS COM BASE REVESTIDA COM CARENAGEM (AMH - 1712)<br>CAMA UTI 03 MANIVELAS COM LEITO INOX (AMH - 1713)<br>CAMA UTI 03 MANIVELAS COM LEITO EM AÇO CARBONO PINTADO (AMH - 1714)<br>CAMA FAWLER 03 MANIVELAS COM CABECEIRA/PESEIRA E GRADES EM POLIURETANO INJETADO (AMH - 1715)<br>CAMA FAWLER 03 MANIVELAS COM TRAPÉZIO (AMH - 1716)<br>CAMA FAWLER 03 MANIVELAS COM QUADRO BALCÂNICO LIGHT (AMH - 1717)<br>CAMA FAWLER 03 MANIVELAS COM QUADRO BALCÂNICO (AMH - 1718)<br>CAMA FAWLER 02 MANIVELAS TOTALMENTE INOX COM CABECEIRA E PESEIRA TIPO GUILHOTINA (AMH - 1719)<br><br>CÓDIGOS<br>AMH 1701/ AMH 1702/ AMH 1703/ AMH 1704/ AMH 1705/ AMH 1706/ AMH 1707/ AMH |   |

1708/ AMH 1709/ AMH 1710/ AMH 1711/ AMH 1712/ AMH 1713/ AMH 1714/ AMH 1715/  
AMH 1716/ AMH 1717/ AMH 1718/ AMH 1719

**3.1.8 Acessórios e Partes que acompanham/integram o equipamento:** (informar o nº de registro/cadastro das partes e acessórios não incluídos no cadastro do equipamento)

**Suporte para Soro**

Uso como equipamento de suporte para aplicação de soluções utilizadas em pacientes que necessitam de reposição hídrica via parenteral.

Altura regulável em aço inox. Estrutura em tubo redondo, haste em aço inoxidável)

**Rodízios**

Facilitam a tarefa de movimentação do móvel ou equipamento e mantêm o equipamento fixo em um determinado local através do sistema de freios. Podem ser rodízios giratórios e fixos, rodízio com e sem freio, dentre outras características.

**3.1.9 Formas de apresentação comercial do produto:** (descrever quantitativamente os itens que acompanham o equipamento)

- Embalagem contendo 01 (uma) Cama Hospitalar, sendo esta embalagem constituída de: a) camada primária de plástico bolha de polietileno de baixa densidade (PEBD); b) camada secundária de papelão ondulado;
- 01 (um) Manual de Instruções;
- 01 (um) Certificado de garantia (anexo ao Manual de Instruções);
- Opcionais (conforme pedido do cliente).

**3.1.10 Nome comercial internacional do produto:** (indicar o nome para cada modelo apresentado e o país)

N/A

O equipamento será comercializado no Brasil com a mesma denominação do país de origem.

**3.1.11 Endereço na internet para Download do Manual do Usuário:** (se existir manual disponível em internet)

N/A

### 3.2. Informações sobre o Produto

**3.2.1 Indicação de Uso/Finalidade:**

Acomodar o paciente de forma segura e confortável, em situações em que necessite internação para repouso ou tratamento.

**3.2.2 Princípio de Funcionamento/Mecanismo de Ação:**

1) MOVIMENTOS DO LEITO

Os leitos podem se movimentar por 02 tipos de mecanismos: por cremalheira ou por manivelas.

1.1) Movimento por CREMALHEIRAS:

Cremalheira é uma peça que consiste em um trilho dentado que, em conjunto com um varão de sustentação a ele ajustado, converte movimento retilíneo em movimento de elevação. Este mecanismo é utilizado exclusivamente para elevar o dorso do leito.

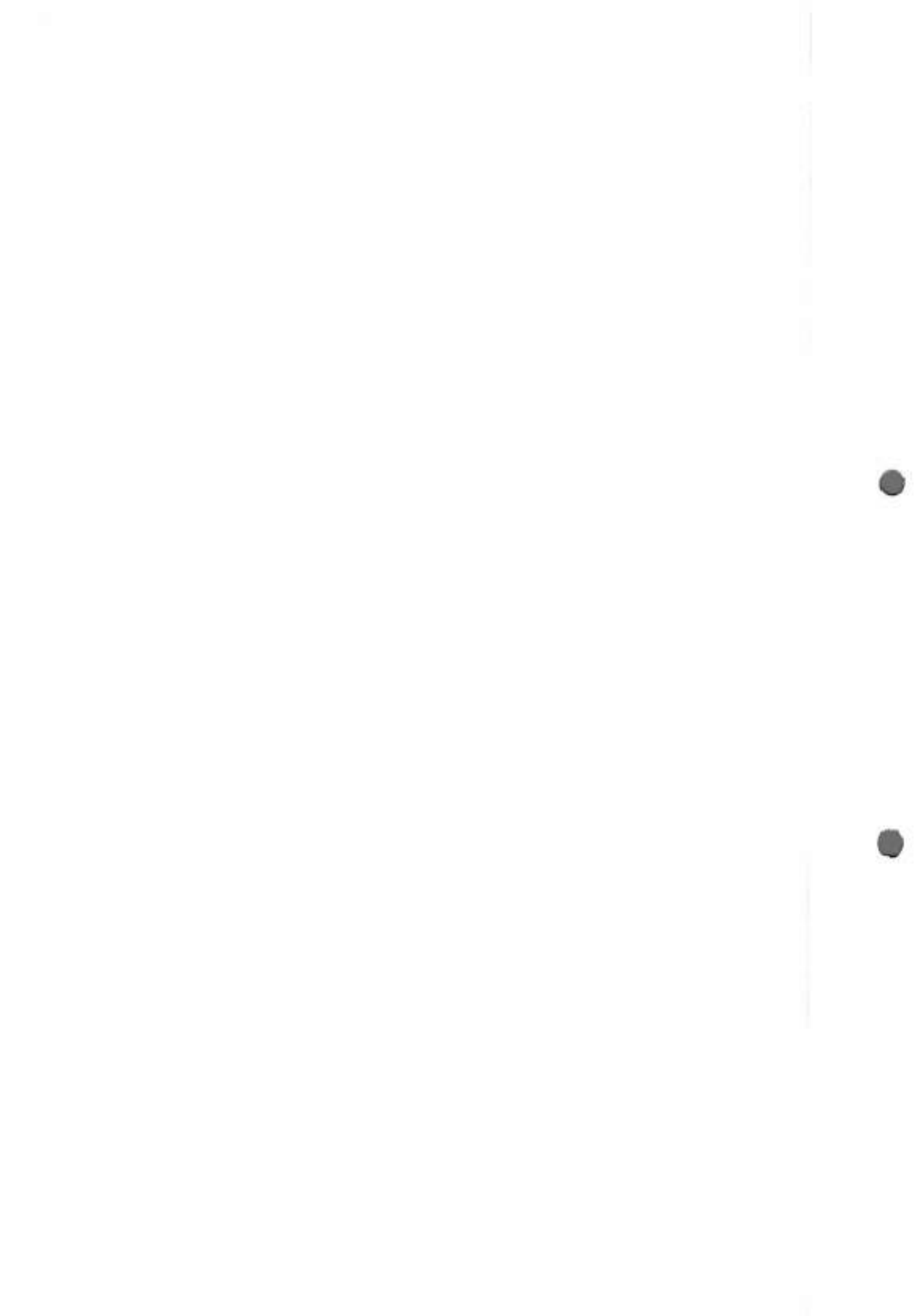

64

Para elevar (ou abaixar) o dorso deve-se levantá-lo da cama com o auxílio das mãos e movimentar o suporte da cremalheira, travando-o ao atingir a posição desejada. Para voltar à posição anterior, deve-se levantar o dorso e destravar o suporte da cremalheira e colocá-lo em repouso.

## 1.2) Movimento por MANIVELAS:

Manivela é um mecanismo formado pela ligação de uma haste rígida a uma peça rotatória (roda, engrenagem ou eixo rotatório) para a transformação de movimento circular em retilíneo ou vice-versa. O conjunto de manivelas permite que a Cama Hospitalar realize, de acordo com a quantidade de manivelas de cada produto, os seguintes movimentos: cardíaco; fawler; flexão; semi-fawler; sentado, elevação de altura, proclive e trendelemburg. Estes movimentos são na verdade realizados através da combinação de 03 (três) movimentos fundamentais: elevação do dorso, elevação das pernas e elevação de posição geral do leito.

1.2.1. Elevação do dorso: para elevação do dorso, deve-se girar manualmente a terceira manivela (a que fica na extremidade direita do operador) no sentido horário até que seja obtida a elevação desejada. O movimento anti-horário da manivela retorna o dorso para a sua posição inicial.

1.2.2. Elevação das pernas: utilizando a primeira manivela (a que fica na extremidade esquerda do operador), realizar o mesmo procedimento do item anterior (1.2.1).

1.2.3. Elevação de posição geral do leito: este movimento é regulado pela segunda manivela (a que fica entre as outras duas). Esta manivela pode, conforme solicitação do cliente, realizar movimento de elevação geral de altura do leito ou movimento angular, em que todo o leito se inclina para formar o movimento trendelemburg e reverso de trendelemburg (proclive). Para utilização deve-se girar a manivela mencionada no sentido horário até que se obtenha a posição desejada. Girando a manivela no sentido anti-horário o leito retorna a posição inicial ou então é obtida a inversão do movimento.

## 2) GRADES LATERAIS

As grades laterais são estruturas utilizadas para a proteção do paciente, evitando que o mesmo escorregue e caia da cama. Podem ser fabricadas em vários tipos de materiais e sistemas de movimentos.

2.1) Grades com sistema de engate rápido: para abaixar as grades destravar a lingueta do sistema de engate rápido pressionando-a levemente (a grade irá cair naturalmente por força gravitacional, recomendando-se acompanhar este movimento com uma das mãos para evitar que a mesma caia demasiadamente rápido). Para levantar as grades deve-se elevá-las manualmente até que estas sejam travadas pela lingueta.

2.2) Grades de empilhar: acionar a trava de segurança deslizando a grade no sentido da peseira da cama. Para retornar a posição anterior acionar a trava segurança deslizando a grade no sentido da cabeceira da cama.

2.3) Grades com sistema semi giro: destravar o pino que sustenta as grades e posicioná-las até a posição desejada. Para retomar a posição anterior, suspender as mesmas até o travamento automático.

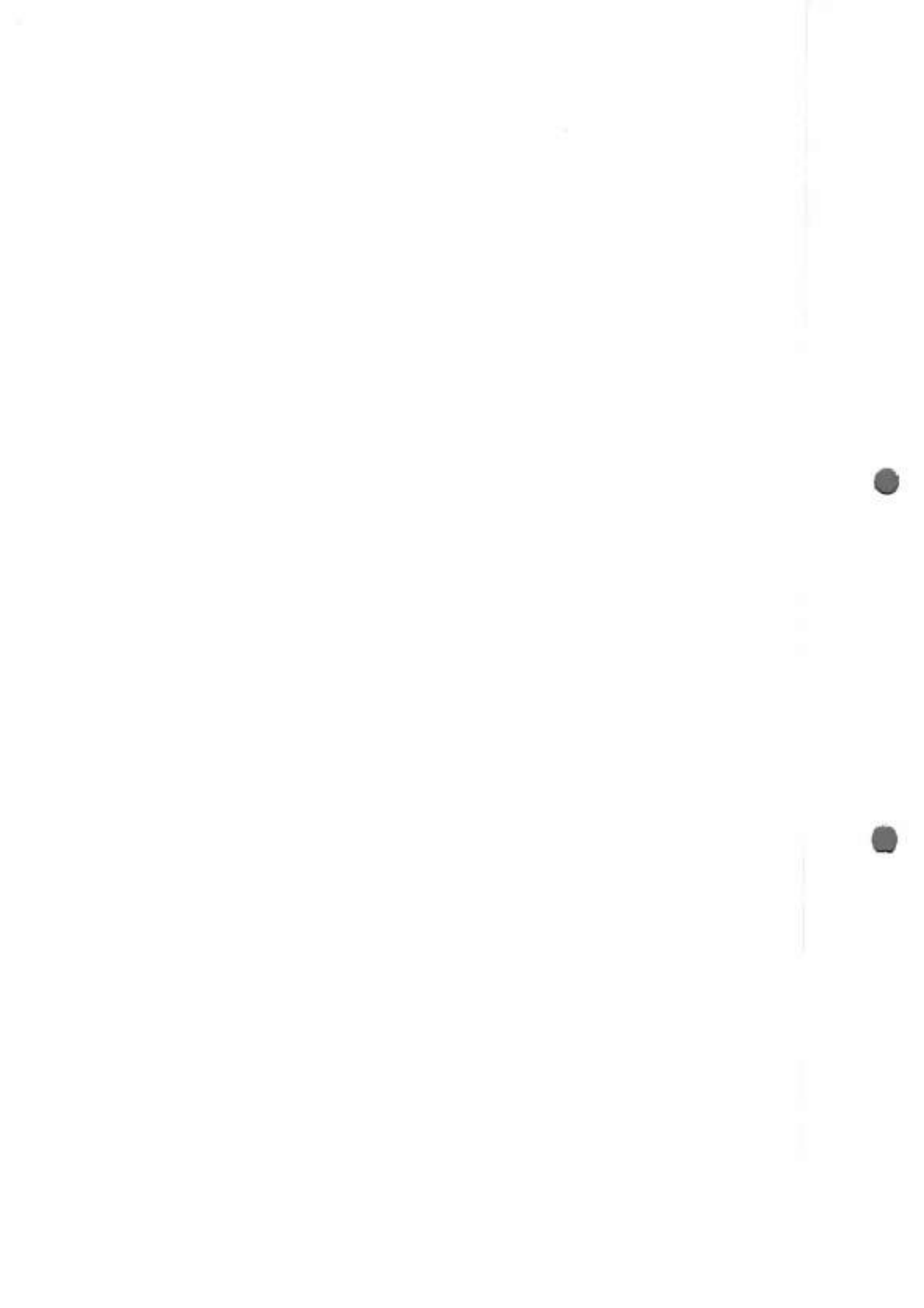

621  
B

2.4) Grades laterais envolventes: para abaixar a grade deve-se retirá-la do suporte de segurança liberando-a e, com a outra mão, movimentando-a. Para retomar a posição anterior suspender e fixá-las novamente no suporte de segurança.

### 3) SUPORTE PARA SORO

O Suporte para Soro é um equipamento utilizado na disponibilização de soluções para pacientes que necessitam de reposição hídrica em locais como hospitais, clínicas, postos de saúde, ambulatórios, dentre outros.

Antes da utilização deve-se afrouxar o manípulo de regulagem de altura da haste e verificar se a mesma está ajustada de acordo com a necessidade do usuário. Escolhida esta altura, gira-se o manípulo no sentido horário até que a haste fique devidamente travada.

### 4) SISTEMA DE FREIOS

#### AJUSTE/UTILIZAÇÃO DOS FREIOS

As Camas Hospitalares possuem um sistema de freios em diagonal que proporcionam três estágios distintos:

- a) Direcional - Nesta posição uma das rodas do lado do dorso ficará travada em uma única direção permitindo melhor dirigibilidade em linha reta.
- b) Livre - Nesta posição as rodas ficarão livres em qualquer direção, permitindo giros em todos os sentidos.
- c) Freio - Nesta posição as rodas serão travadas impossibilitando o movimento da cama.

O sistema de acionamento dos pedais localizados junto aos rodízios da cama é acionado com o pé, sendo necessária pressão suficiente para o travamento dos freios. Quando a trava estiver abaixada o freio terá sido acionado. Para retornar a posição de destravamento deve-se acionar a trava segurança deslizando-a para cima.

#### 3.2.3 Especificações técnicas: (descrever os requisitos técnicos do produto)

A ATUAL MÓVEIS utiliza na fabricação de Camas Hospitalares o Aço Carbono caracterizado pela presença de ligas de Ferro-Carbono contendo geralmente de 0,008% até 2,11% de carbono, além de certos elementos residuais resultantes dos processos de fabricação (1020 e 1010), bem como o aço inoxidável (AISI 304 e AISI 430).

Os AÇOS são ligas ferro-carbono, podendo ter elementos de liga adicionados propositadamente ou residuais (decorrentes do processo), dependendo das propriedades necessárias. Depois do ferro, o carbono é o elemento mais importante, que é o determinativo do aço.

O aço inoxidável também amplamente utilizado na confecção de camas, é um aço de alta-liga com teores de cromo e de níquel em altas doses (ultrapassam 20%), sendo utilizados os aços pertencentes a duas séries: A série 400 é a dos aços inoxidáveis ferríticos, aços magnéticos com estrutura cúbica de corpo centrado, basicamente ligas Fe-Cr.

A série 300 é a dos aços inoxidáveis austeníticos, aços não magnéticos com estrutura cúbica de faces centradas, basicamente ligas Fe-Cr-Ni.

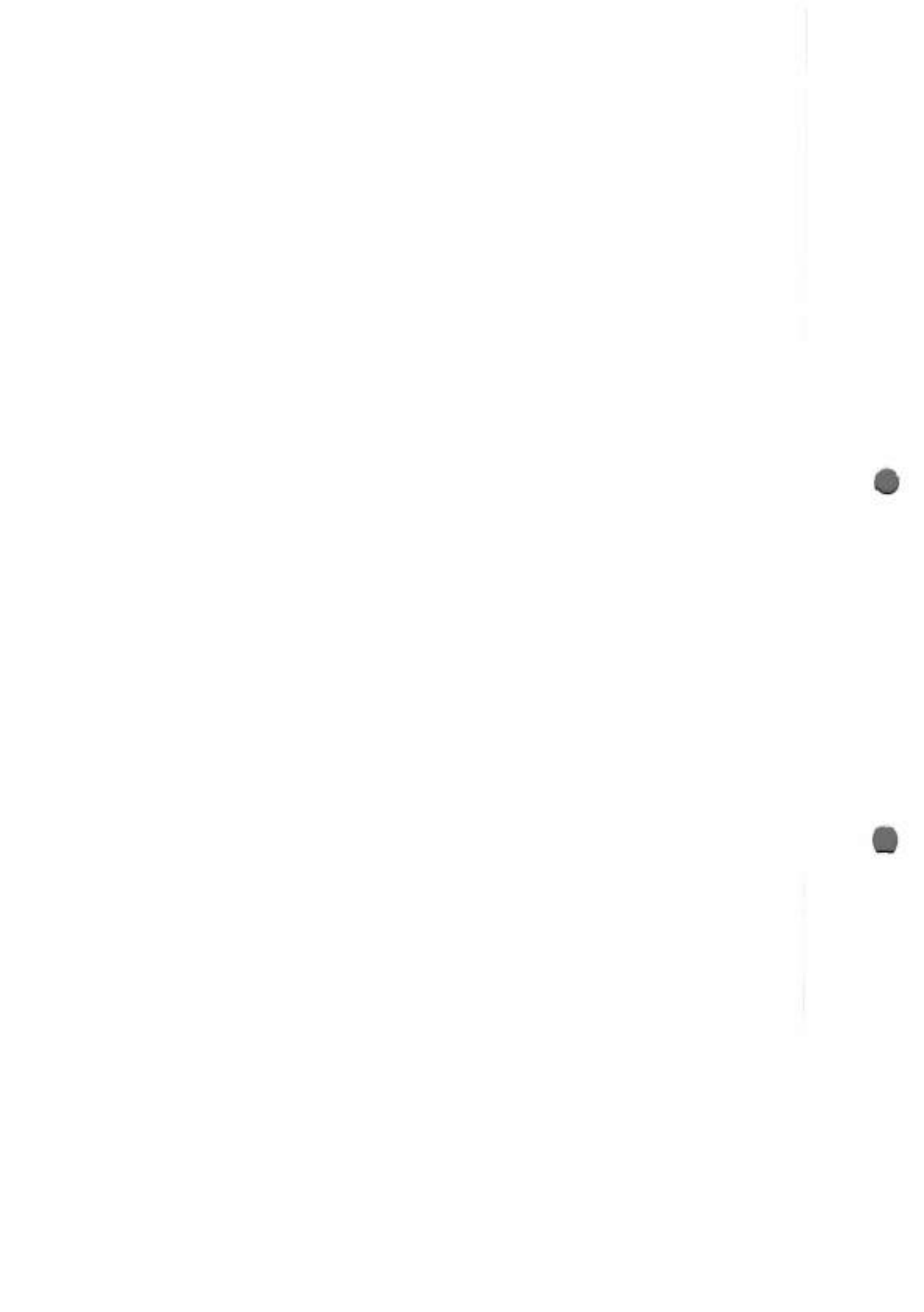

6-12  
8

Em todos os aços inoxidáveis estão também sempre presentes o carbono e outros elementos que se encontram presentes em todos os aços, como o silício (Si), manganês (Mn), fósforo (P) e enxofre (S).

Quatro fatores aumentam cada vez mais a tendência do uso do aço inoxidável, são eles: a aparência, a resistência a corrosão, a resistência a oxidação e a resistência mecânica.

## AMH – 1701 – CAMA QUADRO FIXO TOTALMENTE INOX

### DESCRIÇÃO:

- Leito em chapa de aço inox;
- Quadro dobrado em chapa no formato de “U” em aço inox;
- Cabeceira e peseira com balaústres, desmontáveis do leito, em tubo redondo de aço inox;
- Movimento de elevação do dorso/cabeceira regulado por cremalheira;
- Pés com ponteiros de borracha;
  
- Capacidade máxima de carga: 130 kg

### OPCIONAIS:

- Base fabricada em tubo retangular (ou tubo quadrado) de aço carbono pintado com tinta epóxi ou em aço inox. Opcional de revestimento da base com carenagem em poliestireno de alto impacto, ou chapa de aço carbono pintado com tinta epóxi ou chapa de aço inox;
- Cabeceira e Peseira removível (ou não removível) em tubo retangular de aço inox (ou aço carbono pintado com tinta epóxi), ou poliuretano injetado ou polipropileno (material termoplástico), com ou sem balaústres, com opcional de revestimento em fórmica (laminado decorativo) ou MDF, com ou sem proteção de cinta de inox nas bordas;
- Capacidade máxima de carga:
  - a) Para obesidade: 131 kg a 200 kg;
  - b) Para obesidade mórbida: de 201 kg a 500 kg;
  
- Colchão:
  - a) Densidade 0,26 até 0,45 com revestimento em courvim ou capa de PVC;
  - b) Costura do colchão vulcanizada, soldada eletronicamente ou costura interna;
  - c) Zíper lateral ou frontal.
- Correia para segurança do paciente;
- Perfil (quadro) em tubo retangular (tubo quadrado) de aço carbono pintado com tinta epóxi ou tubo retangular (tubo quadrado) de aço inox ou tubo retangular (tubo quadrado) de aço carbono pintado com tinta epóxi revestido com cinta de inox ou chapa dobrada em “U” de aço carbono pintado com pintura epóxi ou aço inox;
- Grades empilháveis, sanfonadas, constituídas em tubo redondo ou tubo retangular (tubo quadrado) de aço inox, ou aço carbono pintado com tinta epóxi, ou em poliuretano injetado, ou em material termoplástico;
- Grades com sistema de engate rápido, com acionamento manual, constituídas em tubo redondo (ou tubo retangular) de aço inox (ou aço carbono pintado com tinta epóxi) ou em poliuretano injetado ou em material termoplástico;
- Grades laterais com sistema de semi-giro com ou sem laminado decorativo, móveis pelo



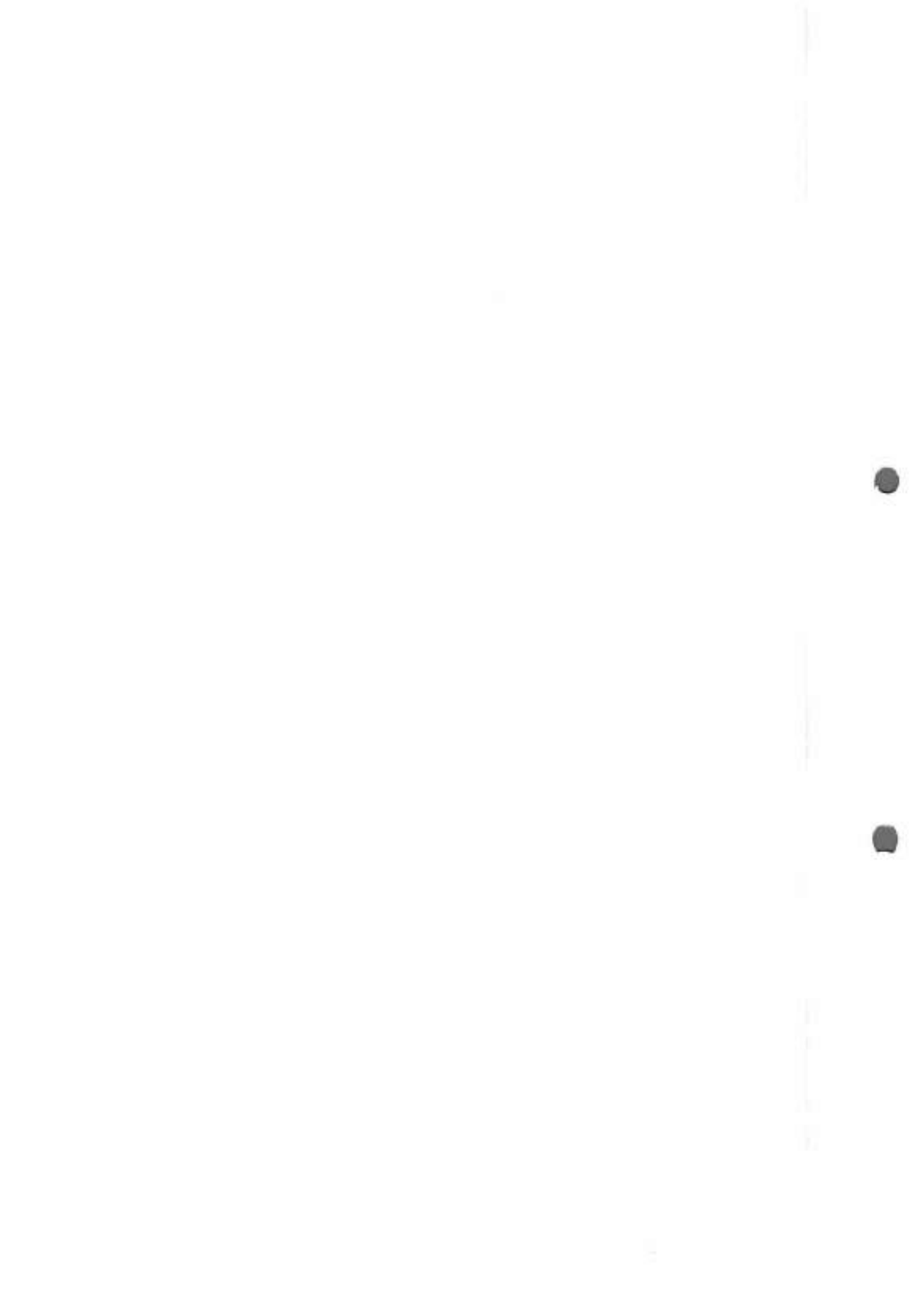

sistema manual ou pistão a gás permitindo que fiquem acima e abaixo da cama, com ou sem sistema de embuti-las sob o leito, construída em tubo ou tubo retangular de aço carbono pintado com tinta epóxi ou aço inox ou poliuretano injetado ou polipropileno (material termoplástico);

- Leito em chapa de aço inox perfurado;
  - Leito em tiras de chapa de aço inox ou aço carbono pintado com tinta epóxi;
  - Leito liso, sem furos;
  - Leito revestido em ABS (material radio transparente);
  - Leito totalmente em aço inox AISI 430 ou AISI 304;
  - Manivelas em aço inox, cromado ou zincado (com cabo de baquelita);
  - Movimentos acionados através de 03 manivelas escamoteáveis: cardíaco; fawler; flexão; semi-fawler; sentado, elevação de altura, proclive e trendelemburg;
  - Para choque nos quatro cantos da cama ou em toda volta;
  - Perfil (quadro) em tubo retangular (ou quadrado) em aço carbono pintado com tinta epóxi ou perfil (quadro) em tubo retangular (ou quadrado) em aço carbono pintado com tinta epóxi com cinta de aço inox ou perfil (quadro) em tubo retangular (ou quadrado) em aço inox;
  - Pés com ponteiros de borracha (ponteiros de borracha em substituição de rodízios);
  - Pés recuados;
  - Rodízios de 3, 4, 5, 6, 8 e 10 polegadas com freio diagonal nas quatro rodas ou com sistema direcional; 3, 4, 5, 6, 8, e 10 polegadas com freio ou sem freio; rodas com freio disposto em diagonal ou sistemas de freio nas quatro rodas simultaneamente; roda direcional ou quinta roda direcional ou Rodízios de 3, 4, 5, 6, 8 e 10 polegadas com sistema de dupla ação ou rodízios de 3, 4, 5, 6, 8 e 10 polegadas borracha maciça ou rodízios duplos de 3, 4, 5, 6, 8 e 10 polegadas com sistema de movimento/freio acionado por um único pedal colocado em dois lados da base da cama, permitindo o movimento livre dos 4 rodízios em todas as direções, podendo direcionar 2 rodízios para longos cursos e travar os 4 rodízios simultaneamente;
  - Suporte para cilindro de oxigênio;
  - Suporte para dreno;
  - Suporte para lençol descartável;
  - Suporte para monitor;
  - Suporte para prontuário médico (ficha);
  - Suporte para soro em aço inox com 02, 03 ou 04 ganchos;
  - Trapézio em tubo redondo de aço inox ou tubo de aço carbono pintado com tinta epóxi;
  - Variações nas dimensões da cama:
- a) Comprimento Total: de 1600 mm a 2200 mm;
- b) Largura Total: de 600 mm a 1200 mm;
- c) Altura: de 500 mm a 900 mm;

Acabamento:

Partes do equipamento confeccionadas em aço carbono recebem tratamento antiferruginoso, seguido de pintura eletrostática epóxi, enquanto as partes compostas por aço inox recebem polimento.

AMH – 1702 – CAMA QUADRO FIXO EM AÇO CARBONO PINTADO

DESCRIÇÃO:

- Leito em chapa de aço carbono pintado com tinta epóxi;

6-11  
6

- Quadro dobrado em chapa no formato de "U" em aço carbono pintado com tinta epóxi;
- Cabeceira e pescira com balaústres, desmontáveis do leito, em tubo redondo de aço carbono pintado com tinta epóxi;
- Movimento de elevação do dorso/cabeceira regulado por cremalheira;
- Pés com ponteiros de borracha;
  
- Capacidade máxima de carga: 130 kg

#### OPCIONAIS:

- Base fabricada em tubo retangular (ou tubo quadrado) de aço carbono pintado com tinta epóxi ou em aço inox. Opcional de revestimento da base com carenagem em poliestireno de alto impacto, ou chapa de aço carbono pintado com tinta epóxi ou chapa de aço inox;
- Cabeceira e Pescira removível (ou não removível) em tubo retangular de aço inox (ou aço carbono pintado com tinta epóxi), ou poliuretano injetado ou polipropileno (material termoplástico), com ou sem balaústres, com opcional de revestimento em fórmica (laminado decorativo) ou MDF, com ou sem proteção de cinta de inox nas bordas;
- Capacidade máxima de carga:
  - a) Para obesidade: 131 kg a 200 kg;
  - b) Para obesidade mórbida: de 201 kg a 500 kg;
  
- Colchão:
  - a) Densidade 0,26 até 0,45 com revestimento em courvim ou capa de PVC;
  - b) Costura do colchão vulcanizada, soldada eletronicamente ou costura interna;
  - c) zíper lateral ou frontal.
- Correia para segurança do paciente;
- Perfil (quadro) em tubo retangular (tubo quadrado) de aço carbono pintado com tinta epóxi ou tubo retangular (tubo quadrado) de aço inox ou tubo retangular (tubo quadrado) de aço carbono pintado com tinta epóxi revestido com cinta de inox ou chapa dobrada em "U" de aço carbono pintado com pintura epóxi ou aço inox;
- Grades empilháveis, sanfonadas, constituídas em tubo redondo ou tubo retangular (tubo quadrado) de aço inox, ou aço carbono pintado com tinta epóxi, ou em poliuretano injetado, ou em material termoplástico;
- Grades com sistema de engate rápido, com acionamento manual, constituídas em tubo redondo (ou tubo retangular) de aço inox (ou aço carbono pintado com tinta epóxi) ou em poliuretano injetado ou em material termoplástico;
- Grades laterais com sistema de semi-giro com ou sem laminado decorativo, móveis pelo sistema manual ou pistão a gás permitindo que fiquem acima e abaixo da cama, com ou sem sistema de embuti-las sob o leito, construída em tubo ou tubo retangular de aço carbono pintado com tinta epóxi ou aço inox ou poliuretano injetado ou polipropileno (material termoplástico);
- Leito em chapa de aço inox perfurado;
- Leito em tiras de chapa de aço inox ou aço carbono pintado com tinta epóxi;
- Leito liso, sem furos;
- Leito revestido em ABS (material radio transparente);
- Leito totalmente em aço inox AISI 430 ou AISI 304;
- Manivelas em aço inox, cromado ou zincado (com cabo de baquelita);
- Movimentos acionados através de 03 manivelas escamoteáveis: cardíaco; fawler; flexão; semi-fawler; sentado, elevação de altura, proclive e trendelemburg;

- Para choque nos quatro cantos da cama ou em toda volta;
  - Perfil (quadro) em tubo retangular (ou quadrado) em aço carbono pintado com tinta epóxi ou perfil (quadro) em tubo retangular (ou quadrado) em aço carbono pintado com tinta epóxi com cinta de aço inox ou perfil (quadro) em tubo retangular (ou quadrado) em aço inox;
  - Pés com ponteiros de borracha (ponteiros de borracha em substituição de rodízios);
  - Pés recuados;
  - Rodízios de 3, 4, 5, 6, 8 e 10 polegadas com freio diagonal nas quatro rodas ou com sistema direcional; 3,4,5,6,8, e 10 polegadas com freio ou sem freio; rodas com freio disposto em diagonal ou sistemas de freio nas quatro rodas simultaneamente; roda direcional ou quinta roda direcional ou Rodízios de 3, 4, 5, 6, 8 e 10 polegadas com sistema de dupla ação ou rodízios de 3, 4, 5, 6, 8 e 10 polegadas borracha maciça ou rodízios duplos de 3, 4, 5, 6, 8 e 10 polegadas com sistema de movimento/freio acionado por um único pedal colocado em dois lados da base da cama, permitindo o movimento livre dos 4 rodízios em todas as direções, podendo direcionar 2 rodízios para longos cursos e travar os 4 rodízios simultaneamente;
  - Suporte para cilindro de oxigênio;
  - Suporte para dreno;
  - Suporte para lençol descartável;
  - Suporte para monitor;
  - Suporte para prontuário médico (ficha);
  - Suporte para soro em aço inox com 02, 03 ou 04 ganchos;
  - Trapézio em tubo redondo de aço inox ou tubo de aço carbono pintado com tinta epóxi;
  - Variações nas dimensões da cama:
- a) Comprimento Total: de 1600 mm a 2200 mm;
- b) Largura Total: de 600 mm a 1200 mm;
- c) Altura: de 500 mm a 900 mm;

#### Acabamento:

Partes do equipamento confeccionadas em aço carbono recebem tratamento antiferruginoso, seguido de pintura eletrostática epóxi, enquanto as partes compostas por aço inox recebem polimento.

#### AMH – 1703 – CAMA FAWLER 02 MANIVELAS COM CABECEIRA E PESEIRA RETIRÁVEIS

#### DESCRIÇÃO:

- Leito perfurado, em chapa de aço carbono pintado com tinta epóxi;
  - Quadro dobrado em chapa no formato de “U” em aço carbono pintado com tinta epóxi;
  - Cabeceira e peseira desmontáveis do leito, com balaústres, em tubo redondo de aço carbono pintado com tinta epóxi;
  - Movimentos acionados através de 02 manivelas escamoteáveis: fawler e trendelemburg;
  - Rodízios de 5” com freio diagonal;
- Capacidade máxima de carga: 130 kg



616  
6

## OPCIONAIS:

- Base fabricada em tubo retangular (ou tubo quadrado) de aço carbono pintado com tinta epóxi ou em aço inox. Opcional de revestimento da base com carenagem em poliestireno de alto impacto, ou chapa de aço carbono pintado com tinta epóxi ou chapa de aço inox;
- Cabeceira e Peseira removível (ou não removível) em tubo retangular de aço inox (ou aço carbono pintado com tinta epóxi), ou poliuretano injetado ou polipropileno (material termoplástico), com ou sem balaústres, com opcional de revestimento em fórmica (laminado decorativo) ou MDF, com ou sem proteção de cinta de inox nas bordas;
- Capacidade máxima de carga:
  - a) Para obesidade: 131 kg a 200 kg;
  - b) Para obesidade mórbida: de 201 kg a 500 kg;
- Colchão:
  - a) Densidade 0,26 até 0,45 com revestimento em courvim ou capa de PVC;
  - b) Costura do colchão vulcanizada, soldada eletronicamente ou costura interna;
  - c) Zíper lateral ou frontal.
- Correia para segurança do paciente;
- Perfil (quadro) em tubo retangular (tubo quadrado) de aço carbono pintado com tinta epóxi ou tubo retangular (tubo quadrado) de aço inox ou tubo retangular (tubo quadrado) de aço carbono pintado com tinta epóxi revestido com cinta de inox ou chapa dobrada em "U" de aço carbono pintado com pintura epóxi ou aço inox;
- Grades empilháveis, sanfonadas, constituídas em tubo redondo ou tubo retangular (tubo quadrado) de aço inox, ou aço carbono pintado com tinta epóxi, ou em poliuretano injetado, ou em material termoplástico;
- Grades com sistema de engate rápido, com acionamento manual, constituídas em tubo redondo (ou tubo retangular) de aço inox (ou aço carbono pintado com tinta epóxi) ou em poliuretano injetado ou em material termoplástico;
- Grades laterais com sistema de semi-giro com ou sem laminado decorativo, móveis pelo sistema manual ou pistão a gás permitindo que fiquem acima e abaixo da cama, com ou sem sistema de embuti-las sob o leito, construída em tubo ou tubo retangular de aço carbono pintado com tinta epóxi ou aço inox ou poliuretano injetado ou polipropileno (material termoplástico);
- Leito em chapa de aço inox perfurado;
- Leito em tiras de chapa de aço inox ou aço carbono pintado com tinta epóxi;
- Leito liso, sem furos;
- Leito revestido em ABS (material radio transparente);
- Leito totalmente em aço inox AISI 430 ou AISI 304;
- Manivelas em aço inox, cromado ou zincado (com cabo de baquelita);
- Movimentos acionados através de 03 manivelas escamoteáveis: cardíaco; fawler; flexão; semi-fawler; sentado, elevação de altura, proclive e trendelemburg;
- Para choque nos quatro cantos da cama ou em toda volta;
- Perfil (quadro) em tubo retangular (ou quadrado) em aço carbono pintado com tinta epóxi ou perfil (quadro) em tubo retangular (ou quadrado) em aço carbono pintado com tinta epóxi com cinta de aço inox ou perfil (quadro) em tubo retangular (ou quadrado) em aço inox;
- Pés com ponteiros de borracha (ponteiros de borracha em substituição de rodízios);
- Pés recuados;
- Rodízios de 3, 4, 5, 6, 8 e 10 polegadas com freio diagonal nas quatro rodas ou com sistema direcional; 3, 4, 5, 6, 8, e 10 polegadas com freio ou sem freio; rodas com freio disposto em diagonal ou sistemas de freio nas quatro rodas simultaneamente; roda direcional ou quinta roda direcional ou Rodízios de 3, 4, 5, 6, 8 e 10 polegadas com sistema de dupla ação ou rodízios de 3,



6

4, 5, 6, 8 e 10 polegadas borracha maciça ou rodízios duplos de 3, 4, 5, 6, 8 e 10 polegadas com sistema de movimento/freio acionado por um único pedal colocado em dois lados da base da cama, permitindo o movimento livre dos 4 rodízios em todas as direções, podendo direcionar 2 rodízios para longos cursos e travar os 4 rodízios simultaneamente;

- Suporte para cilindro de oxigênio;
- Suporte para dreno;
- Suporte para lençol descartável;
- Suporte para monitor;
- Suporte para prontuário médico (ficha);
- Suporte para soro em aço inox com 02, 03 ou 04 ganchos;
- Trapézio em tubo redondo de aço inox ou tubo de aço carbono pintado com tinta epóxi;
- Variações nas dimensões da cama:

a) Comprimento Total: de 1600 mm a 2200 mm;

b) Largura Total: de 600 mm a 1200 mm;

c) Altura: de 500 mm a 900 mm;

Acabamento:

Partes do equipamento confeccionadas em aço carbono recebem tratamento antiferruginoso, seguido de pintura eletrostática epóxi, enquanto as partes compostas por aço inox recebem polimento.

AMH – 1704 – CAMA FAWLER 02 MANIVELAS TOTALMENTE EM INOX

DESCRIÇÃO:

- Leito liso, em chapa de aço inox;
- Quadro em chapa de aço inox dobrada no formato de “U”;
- Cabeceira e peseira removível em tubo redondo de aço inox, com revestimento em laminado decorativo;
- Grades laterais com sistema de engate rápido, com acionamento manual, constituídas em tubo redondo de aço inox;
- Movimentos acionados através de 02 manivelas escamoteáveis: cardíaco; fawler; flexão; semi-fawler; sentado e trendelemburg;
- Rodízios de 5” com freio diagonal;
- Dimensões:
  
- Capacidade máxima de carga: 130 kg

OPCIONAIS:

- Base fabricada em tubo retangular (ou tubo quadrado) de aço carbono pintado com tinta epóxi ou em aço inox. Opcional de revestimento da base com carenagem em poliestireno de alto impacto, ou chapa de aço carbono pintado com tinta epóxi ou chapa de aço inox;
- Cabeceira e Pescira removível (ou não removível) em tubo retangular de aço inox (ou aço carbono pintado com tinta epóxi), ou poliuretano injetado ou polipropileno (material

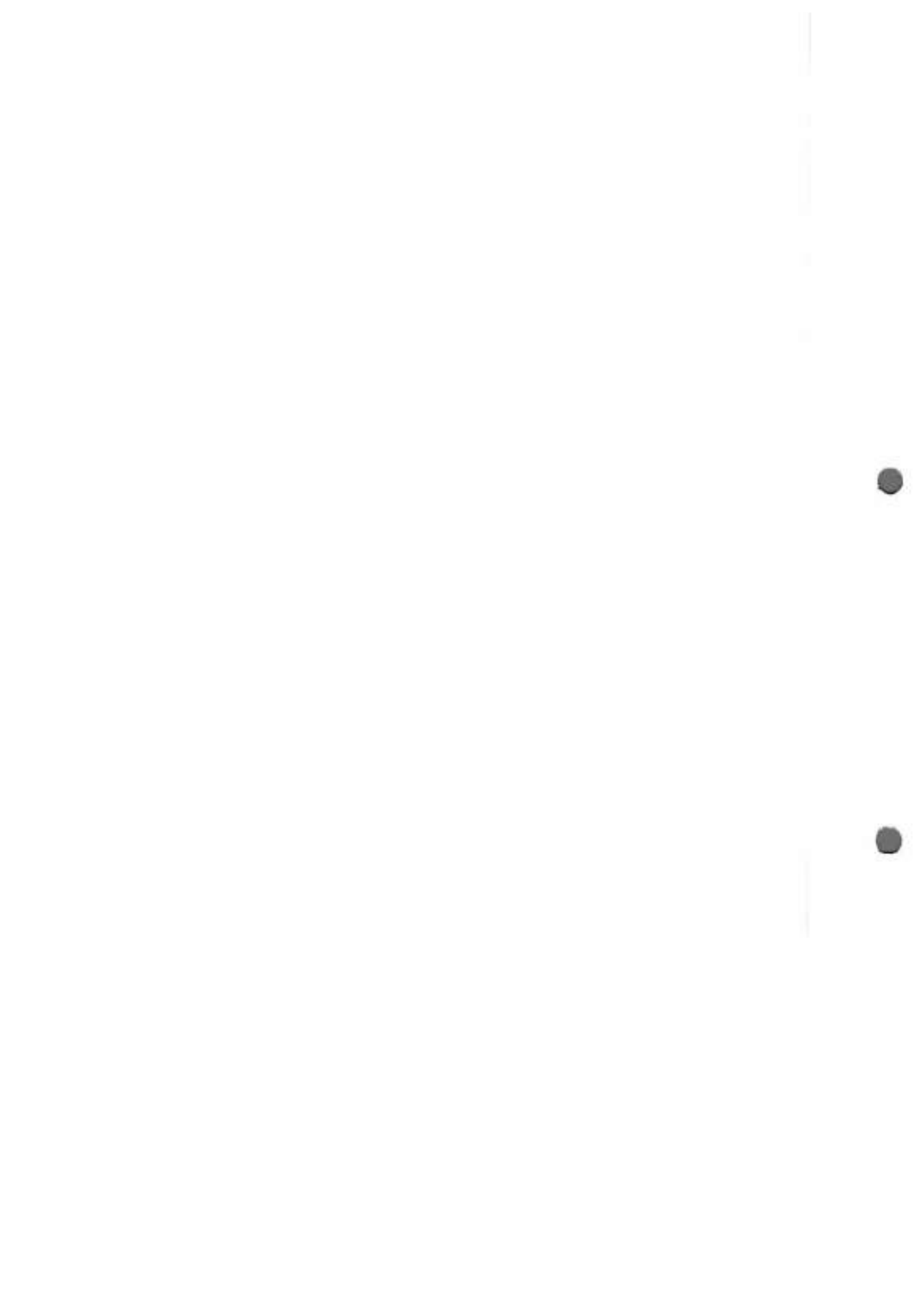



6x8

termoplástico), com ou sem balaústres, com opcional de revestimento em fórmica (laminado decorativo) ou MDF, com ou sem proteção de cinta de inox nas bordas;

- Capacidade máxima de carga:

a) Para obesidade: 131 kg a 200 kg;

b) Para obesidade mórbida: de 201 kg a 500 kg;

- Colchão:

a) Densidade 0,26 até 0,45 com revestimento em courvim ou capa de PVC;

b) Costura do colchão vulcanizada, soldada eletronicamente ou costura interna;

c) Zíper lateral ou frontal.

- Correia para segurança do paciente;

- Perfil (quadro) em tubo retangular (tubo quadrado) de aço carbono pintado com tinta epóxi ou tubo retangular (tubo quadrado) de aço inox ou tubo retangular (tubo quadrado) de aço carbono pintado com tinta epóxi revestido com cinta de inox ou chapa dobrada em "U" de aço carbono pintado com pintura epóxi ou aço inox;

- Grades empilháveis, sanfonadas, constituídas em tubo redondo ou tubo retangular (tubo quadrado) de aço inox, ou aço carbono pintado com tinta epóxi, ou em poliuretano injetado, ou em material termoplástico;

- Grades com sistema de engate rápido, com acionamento manual, constituídas em tubo redondo (ou tubo retangular) de aço inox (ou aço carbono pintado com tinta epóxi) ou em poliuretano injetado ou em material termoplástico;

- Grades laterais com sistema de semi-giro com ou sem laminado decorativo, móveis pelo sistema manual ou pistão a gás permitindo que fiquem acima e abaixo da cama, com ou sem sistema de embuti-las sob o leito, construída em tubo ou tubo retangular de aço carbono pintado com tinta epóxi ou aço inox ou poliuretano injetado ou polipropileno (material termoplástico);

- Leito em chapa de aço inox perfurado;

- Leito em tiras de chapa de aço inox ou aço carbono pintado com tinta epóxi;

- Leito liso, sem furos;

- Leito revestido em ABS (material radio transparente);

- Leito totalmente em aço inox AISI 430 ou AISI 304;

- Manivelas em aço inox, cromado ou zincado (com cabo de baquelita);

- Movimentos acionados através de 03 manivelas escamoteáveis: cardíaco; fawler; flexão; semi-fawler; sentado, elevação de altura, proclive e trendelemburg;

- Para choque nos quatro cantos da cama ou em toda volta;

- Perfil (quadro) em tubo retangular (ou quadrado) em aço carbono pintado com tinta epóxi ou perfil (quadro) em tubo retangular (ou quadrado) em aço carbono pintado com tinta epóxi com cinta de aço inox ou perfil (quadro) em tubo retangular (ou quadrado) em aço inox;

- Pés com ponteiros de borracha (ponteiros de borracha em substituição de rodízios);

- Pés recuados;

- Rodízios de 3, 4, 5, 6, 8 e 10 polegadas com freio diagonal nas quatro rodas ou com sistema direcional; 3,4,5,6,8, e 10 polegadas com freio ou sem freio; rodas com freio disposto em diagonal ou sistemas de freio na quatro rodas simultaneamente; roda direcional ou quinta roda direcional ou Rodízios de 3, 4, 5, 6, 8 e 10 polegadas com sistema de dupla ação ou rodízios de 3, 4, 5, 6, 8 e 10 polegadas borracha maciça ou rodízios duplos de 3, 4, 5, 6, 8 e 10 polegadas com sistema de movimento/freio acionado por um único pedal colocado em dois lados da base da cama, permitindo o movimento livre dos 4 rodízios em todas as direções, podendo direcionar 2 rodízios para longos cursos e travar os 4 rodízios simultaneamente;

- Suporte para cilindro de oxigênio;

- Suporte para dreno;

- Suporte para lençol descartável;

649  
6

- Suporte para monitor;
- Suporte para prontuário médico (ficha);
- Suporte para soro em aço inox com 02, 03 ou 04 ganchos;
- Trapézio em tubo redondo de aço inox ou tubo de aço carbono pintado com tinta epóxi;
- Variações nas dimensões da cama:
  - a) Comprimento Total: de 1600 mm a 2200 mm;
  - b) Largura Total: de 600 mm a 1200 mm;
  - c) Altura: de 500 mm a 900 mm;

#### Acabamento:

Partes do equipamento confeccionadas em aço carbono recebem tratamento antiferruginoso, seguido de pintura eletrostática epóxi, enquanto as partes compostas por aço inox recebem polimento.

### AMH – 1705 – CAMA FAWLER 02 MANIVELAS EM AÇO CARBONO PINTADO

#### DESCRIÇÃO:

- Leito liso, em chapa de aço carbono pintado com tinta epóxi;
- Quadro dobrado em chapa no formato de "U" em aço carbono pintado com tinta epóxi;
- Cabeceira e peseira removível em tubo redondo em aço inox, revestidas de laminado decorativo;
- Grades laterais com sistema de engate rápido, com acionamento manual, constituídas em tubo redondo de aço inox;
- Movimentos acionados através de 02 manivelas escamoteáveis: cardíaco; fawler; flexão; semi-fawler; sentado e trendelemburg;
- Rodízios de 5" com freio diagonal;
- Dimensões:
  
- Capacidade máxima de carga: 130 kg

#### OPCIONAIS:

- Base fabricada em tubo retangular (ou tubo quadrado) de aço carbono pintado com tinta epóxi ou em aço inox. Opcional de revestimento da base com carenagem em poliestireno de alto impacto, ou chapa de aço carbono pintado com tinta epóxi ou chapa de aço inox;
- Cabeceira e Peseira removível (ou não removível) em tubo retangular de aço inox (ou aço carbono pintado com tinta epóxi), ou poliuretano injetado ou polipropileno (material termoplástico), com ou sem balaústres, com opcional de revestimento em fórmica (laminado decorativo) ou MDF, com ou sem proteção de cinta de inox nas bordas;
- Capacidade máxima de carga:
  - a) Para obesidade: 131 kg a 200 kg;
  - b) Para obesidade mórbida: de 201 kg a 500 kg;
  
- Colchão:
  - a) Densidade 0,26 até 0,45 com revestimento em courvim ou capa de PVC;
  - b) Costura do colchão vulcanizada, soldada eletronicamente ou costura interna;

600

c) Zíper lateral ou frontal.

- Correia para segurança do paciente;
- Perfil (quadro) em tubo retangular (tubo quadrado) de aço carbono pintado com tinta epóxi ou tubo retangular (tubo quadrado) de aço inox ou tubo retangular (tubo quadrado) de aço carbono pintado com tinta epóxi revestido com cinta de inox ou chapa dobrada em "U" de aço carbono pintado com pintura epóxi ou aço inox;
- Grades empilháveis, sanfonadas, constituídas em tubo redondo ou tubo retangular (tubo quadrado) de aço inox, ou aço carbono pintado com tinta epóxi, ou em poliuretano injetado, ou em material termoplástico;
- Grades com sistema de engate rápido, com acionamento manual, constituídas em tubo redondo (ou tubo retangular) de aço inox (ou aço carbono pintado com tinta epóxi) ou em poliuretano injetado ou em material termoplástico;
- Grades laterais com sistema de semi-giro com ou sem laminado decorativo, móveis pelo sistema manual ou pistão a gás permitindo que fiquem acima e abaixo da cama, com ou sem sistema de embuti-las sob o leito, construída em tubo ou tubo retangular de aço carbono pintado com tinta epóxi ou aço inox ou poliuretano injetado ou polipropileno (material termoplástico);
- Leito em chapa de aço inox perfurado;
- Leito em tiras de chapa de aço inox ou aço carbono pintado com tinta epóxi;
- Leito liso, sem furos;
- Leito revestido em ABS (material radio transparente);
- Leito totalmente em aço inox AISI 430 ou AISI 304;
- Manivelas em aço inox, cromado ou zincado (com cabo de baquelita);
- Movimentos acionados através de 03 manivelas escamoteáveis: cardíaco; fawler; flexão; semi-fawler; sentado, elevação de altura, proclive e trendeleburg;
- Para choque nos quatro cantos da cama ou em toda volta;
- Perfil (quadro) em tubo retangular (ou quadrado) em aço carbono pintado com tinta epóxi ou perfil (quadro) em tubo retangular (ou quadrado) em aço carbono pintado com tinta epóxi com cinta de aço inox ou perfil (quadro) em tubo retangular (ou quadrado) em aço inox;
- Pés com ponteiros de borracha (ponteiros de borracha em substituição de rodízios);
- Pés recuados;
- Rodízios de 3, 4, 5, 6, 8 e 10 polegadas com freio diagonal nas quatro rodas ou com sistema direcional; 3,4,5,6,8, e 10 polegadas com freio ou sem freio; rodas com freio disposto em diagonal ou sistemas de freio na quatro rodas simultaneamente; roda direcional ou quinta roda direcional ou Rodízios de 3, 4, 5, 6, 8 e 10 polegadas com sistema de dupla ação ou rodízios de 3, 4, 5, 6, 8 e 10 polegadas borracha maciça ou rodízios duplos de 3, 4, 5, 6, 8 e 10 polegadas com sistema de movimento/freio acionado por um único pedal colocado em dois lados da base da cama, permitindo o movimento livre dos 4 rodízios em todas as direções, podendo direcionar 2 rodízios para longos cursos e travar os 4 rodízios simultaneamente;
- Suporte para cilindro de oxigênio;
- Suporte para dreno;
- Suporte para lençol descartável;
- Suporte para monitor;
- Suporte para prontuário médico (ficha);
- Suporte para soro em aço inox com 02, 03 ou 04 ganchos;
- Trapézio em tubo redondo de aço inox ou tubo de aço carbono pintado com tinta epóxi;
- Variações nas dimensões da cama:

a) Comprimento Total: de 1600 mm a 2200 mm;

b) Largura Total: de 600 mm a 1200 mm;

c) Altura: de 500 mm a 900 mm;

681  
✓

#### Acabamento:

Partes do equipamento confeccionadas em aço carbono recebem tratamento antiferruginoso, seguido de pintura eletrostática epóxi, enquanto as partes compostas por aço inox recebem polimento.

#### AMH – 1706 – CAMA FAWLER 02 MANIVELAS COM CABECEIRA E PESEIRA EM POLIURETANO INJETADO

#### DESCRIÇÃO:

- Base fabricada em tubo retangular (tubo quadrado) de aço carbono pintado com tinta epóxi;
- Leito liso, em chapa de aço carbono pintado com tinta epóxi;
- Quadro dobrado em chapa no formato de "U" em aço carbono pintado com tinta epóxi;
- Cabeceira e peseira removível em poliuretano injetado;
- Grades laterais com sistema de engate rápido, com acionamento manual, constituídas em tubo redondo de aço inox;
- Movimentos acionados através de 02 manivelas escamoteáveis: cardíaco; fawler; flexão; semi-fawler; sentado e trendelemburg;
- Rodízios de 5" com freio diagonal;
- Dimensões:
  
- Capacidade máxima de carga: 130 kg

#### OPCIONAIS:

- Base fabricada em tubo retangular (ou tubo quadrado) de aço carbono pintado com tinta epóxi ou em aço inox. Opcional de revestimento da base com carenagem em poliestireno de alto impacto, ou chapa de aço carbono pintado com tinta epóxi ou chapa de aço inox;
- Cabeceira e Peseira removível (ou não removível) em tubo retangular de aço inox (ou aço carbono pintado com tinta epóxi), ou poliuretano injetado ou polipropileno (material termoplástico), com ou sem balaústres, com opcional de revestimento em fórmica (laminado decorativo) ou MDF, com ou sem proteção de cinta de inox nas bordas;
- Capacidade máxima de carga:  
a) Para obesidade: 131 kg a 200 kg;  
b) Para obesidade mórbida: de 201 kg a 500 kg;
  
- Colchão:  
a) Densidade 0,26 até 0,45 com revestimento em courvim ou capa de PVC;  
b) Costura do colchão vulcanizada, soldada eletronicamente ou costura interna;  
c) Zíper lateral ou frontal.
- Correia para segurança do paciente;
- Perfil (quadro) em tubo retangular (tubo quadrado) de aço carbono pintado com tinta epóxi ou tubo retangular (tubo quadrado) de aço inox ou tubo retangular (tubo quadrado) de aço carbono pintado com tinta epóxi revestido com cinta de inox ou chapa dobrada em "U" de aço carbono pintado com pintura epóxi ou aço inox;
- Grades empilháveis, sanfonadas, constituídas em tubo redondo ou tubo retangular (tubo quadrado) de aço inox, ou aço carbono pintado com tinta epóxi, ou em poliuretano injetado, ou em



602  
6

material termoplástico;

- Grades com sistema de engate rápido, com acionamento manual, constituídas em tubo redondo (ou tubo retangular) de aço inox (ou aço carbono pintado com tinta epóxi) ou em poliuretano injetado ou em material termoplástico;
  - Grades laterais com sistema de semi-giro com ou sem laminado decorativo, móveis pelo sistema manual ou pistão a gás permitindo que fiquem acima e abaixo da cama, com ou sem sistema de embuti-las sob o leito, construída em tubo ou tubo retangular de aço carbono pintado com tinta epóxi ou aço inox ou poliuretano injetado ou polipropileno (material termoplástico);
  - Leito em chapa de aço inox perfurado;
  - Leito em tiras de chapa de aço inox ou aço carbono pintado com tinta epóxi;
  - Leito liso, sem furos;
  - Leito revestido em ABS (material radio transparente);
  - Leito totalmente em aço inox AISI 430 ou AISI 304;
  - Manivelas em aço inox, cromado ou zincado (com cabo de baquelita);
  - Movimentos acionados através de 03 manivelas escamoteáveis: cardíaco; fawler; flexão; semi-fawler; sentado, elevação de altura, proclive e trendelemburg;
  - Para choque nos quatro cantos da cama ou em toda volta;
  - Perfil (quadro) em tubo retangular (ou quadrado) em aço carbono pintado com tinta epóxi ou perfil (quadro) em tubo retangular (ou quadrado) em aço carbono pintado com tinta epóxi com cinta de aço inox ou perfil (quadro) em tubo retangular (ou quadrado) em aço inox;
  - Pés com ponteiros de borracha (ponteiros de borracha em substituição de rodízios);
  - Pés recuados;
  - Rodízios de 3, 4, 5, 6, 8 e 10 polegadas com freio diagonal nas quatro rodas ou com sistema direcional; 3,4,5,6,8, e 10 polegadas com freio ou sem freio; rodas com freio disposto em diagonal ou sistemas de freio na quatro rodas simultaneamente; roda direcional ou quinta roda direcional ou Rodízios de 3, 4, 5, 6, 8 e 10 polegadas com sistema de dupla ação ou rodízios de 3, 4, 5, 6, 8 e 10 polegadas borracha maciça ou rodízios duplos de 3, 4, 5, 6, 8 e 10 polegadas com sistema de movimento/freio acionado por um único pedal colocado em dois lados da base da cama, permitindo o movimento livre dos 4 rodízios em todas as direções, podendo direcionar 2 rodízios para longos cursos e travar os 4 rodízios simultaneamente;
  - Suporte para cilindro de oxigênio;
  - Suporte para dreno;
  - Suporte para lençol descartável;
  - Suporte para monitor;
  - Suporte para prontuário médico (ficha);
  - Suporte para soro em aço inox com 02, 03 ou 04 ganchos;
  - Trapézio em tubo redondo de aço inox ou tubo de aço carbono pintado com tinta epóxi;
  - Variações nas dimensões da cama:
- a) Comprimento Total: de 1600 mm a 2200 mm;
- b) Largura Total: de 600 mm a 1200 mm;
- c) Altura: de 500 mm a 900 mm;

Acabamento:

Partes do equipamento confeccionadas em aço carbono recebem tratamento antiferruginoso, seguido de pintura eletrostática epóxi, enquanto as partes compostas por aço inox recebem polimento.

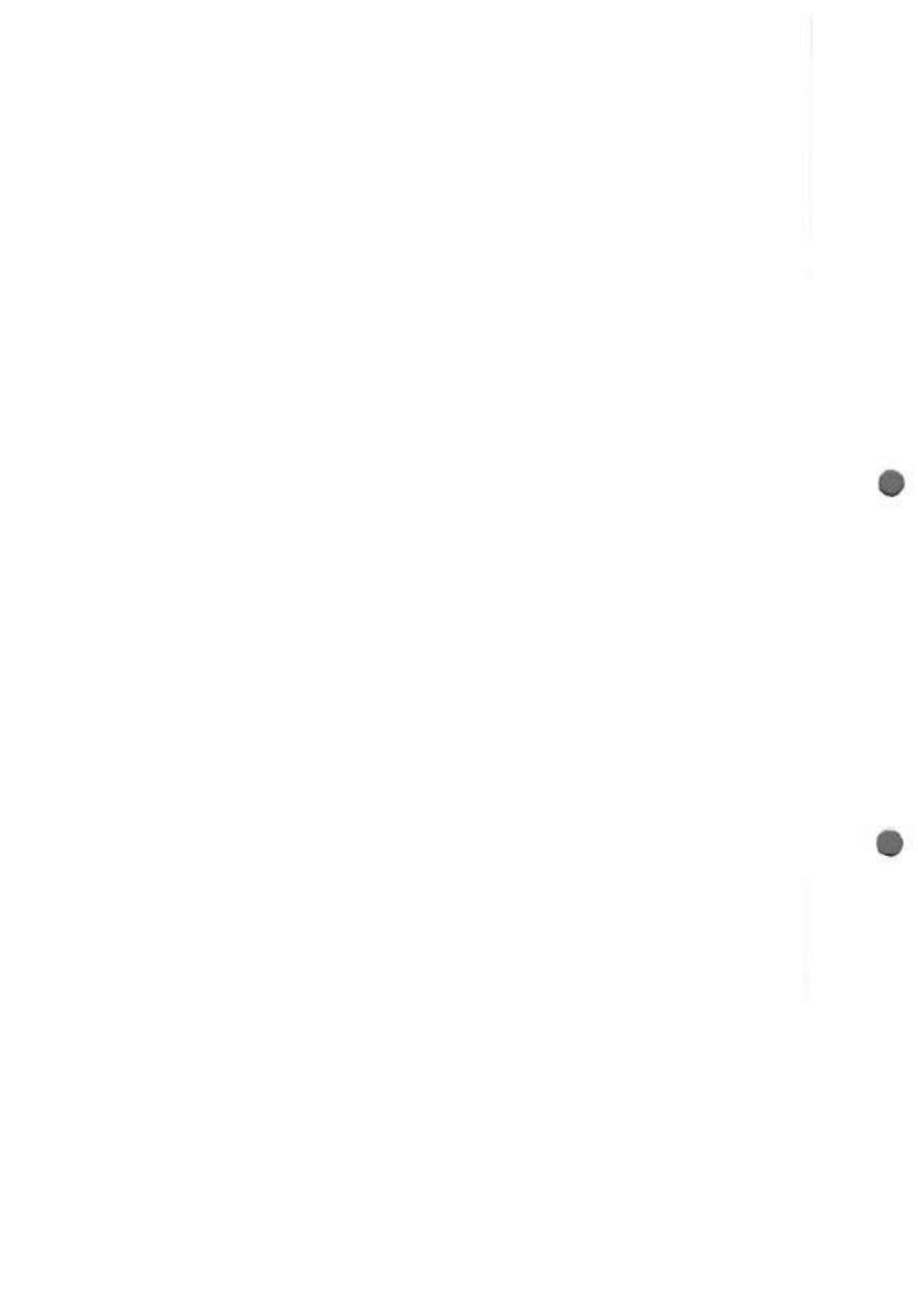

607

## AMH – 1707 – CAMA FAWLER 02 MANIVELAS COM CABECEIRA E PESEIRA EM POLIURETANO INJETADO COM ESTRUTURA EM INOX

### DESCRIÇÃO:

- Base fabricada em tubo retangular (tubo quadrado) de aço inox;
- Leito perfurado, fabricado em chapa de aço carbono pintado com tinta epóxi;
- Quadro em tubo retangular (tubo quadrado) de aço inox;
- Cabeceira e pescira removível, fabricada em poliuretano injetado;
- Grades laterais com sistema de engate rápido, com acionamento manual, constituídas em tubo redondo de aço inox;
- Movimentos acionados através de 02 manivelas escamoteáveis: cardíaco; fawler; flexão; semi-fawler; sentado e trendelemburg;
- Rodízios de 5" com freio diagonal;
- Capacidade máxima de carga: 130 kg

### OPCIONAIS:

- Base fabricada em tubo retangular (ou tubo quadrado) de aço carbono pintado com tinta epóxi ou em aço inox. Opcional de revestimento da base com carenagem em poliestireno de alto impacto, ou chapa de aço carbono pintado com tinta epóxi ou chapa de aço inox;
- Cabeceira e Pescira removível (ou não removível) em tubo retangular de aço inox (ou aço carbono pintado com tinta epóxi), ou poliuretano injetado ou polipropileno (material termoplástico), com ou sem balaústres, com opcional de revestimento em fórmica (laminado decorativo) ou MDF, com ou sem proteção de cinta de inox nas bordas;
- Capacidade máxima de carga:
  - a) Para obesidade: 131 kg a 200 kg;
  - b) Para obesidade mórbida: de 201 kg a 500 kg;
- Colchão:
  - a) Densidade 0,26 até 0,45 com revestimento em courvim ou capa de PVC;
  - b) Costura do colchão vulcanizada, soldada eletronicamente ou costura interna;
  - c) Zíper lateral ou frontal.
- Correia para segurança do paciente;
- Perfil (quadro) em tubo retangular (tubo quadrado) de aço carbono pintado com tinta epóxi ou tubo retangular (tubo quadrado) de aço inox ou tubo retangular (tubo quadrado) de aço carbono pintado com tinta epóxi revestido com cinta de inox ou chapa dobrada em "U" de aço carbono pintado com pintura epóxi ou aço inox;
- Grades empilháveis, sanfonadas, constituídas em tubo redondo ou tubo retangular (tubo quadrado) de aço inox, ou aço carbono pintado com tinta epóxi, ou em poliuretano injetado, ou em material termoplástico;
- Grades com sistema de engate rápido, com acionamento manual, constituídas em tubo redondo (ou tubo retangular) de aço inox (ou aço carbono pintado com tinta epóxi) ou em poliuretano injetado ou em material termoplástico;
- Grades laterais com sistema de semi-giro com ou sem laminado decorativo, móveis pelo sistema manual ou pistão a gás permitindo que fiquem acima e abaixo da cama, com ou sem sistema de embuti-las sob o leito, construída em tubo ou tubo retangular de aço carbono pintado com tinta epóxi ou aço inox ou poliuretano injetado ou polipropileno (material termoplástico);





604

- Leito em chapa de aço inox perfurado;
  - Leito em tiras de chapa de aço inox ou aço carbono pintado com tinta epóxi;
  - Leito liso, sem furos;
  - Leito revestido em ABS (material radio transparente);
  - Leito totalmente em aço inox AISI 430 ou AISI 304;
  - Manivelas em aço inox, cromado ou zincado (com cabo de baquelita);
  - Movimentos acionados através de 03 manivelas escamoteáveis: cardíaco; fawler; flexão; semi-fawler; sentado, elevação de altura, proclive e trendelemburg;
  - Para choque nos quatro cantos da cama ou em toda volta;
  - Perfil (quadro) em tubo retangular (ou quadrado) em aço carbono pintado com tinta epóxi ou perfil (quadro) em tubo retangular (ou quadrado) em aço inox;
  - Pés com ponteiros de borracha (ponteiros de borracha em substituição de rodízios);
  - Pés recuados;
  - Rodízios de 3, 4, 5, 6, 8 e 10 polegadas com freio diagonal nas quatro rodas ou com sistema direcional; 3,4,5,6,8, e 10 polegadas com freio ou sem freio; rodas com freio disposto em diagonal ou sistemas de freio na quatro rodas simultaneamente; roda direcional ou quinta roda direcional ou Rodízios de 3, 4, 5, 6, 8 e 10 polegadas com sistema de dupla ação ou rodízios de 3, 4, 5, 6, 8 e 10 polegadas borracha maciça ou rodízios duplos de 3, 4, 5, 6, 8 e 10 polegadas com sistema de movimento/freio acionado por um único pedal colocado em dois lados da base da cama, permitindo o movimento livre dos 4 rodízios em todas as direções, podendo direcionar 2 rodízios para longos cursos e travar os 4 rodízios simultaneamente;
  - Suporte para cilindro de oxigênio;
  - Suporte para dreno;
  - Suporte para lençol descartável;
  - Suporte para monitor;
  - Suporte para prontuário médico (ficha);
  - Suporte para soro em aço inox com 02, 03 ou 04 ganchos;
  - Trapézio em tubo redondo de aço inox ou tubo de aço carbono pintado com tinta epóxi;
  - Variações nas dimensões da cama:
- a) Comprimento Total: de 1600 mm a 2200 mm;
- b) Largura Total: de 600 mm a 1200 mm;
- c) Altura: de 500 mm a 900 mm;

Acabamento:

Partes do equipamento confeccionadas em aço carbono recebem tratamento antiferruginoso, seguido de pintura eletrostática epóxi, enquanto as partes compostas por aço inox recebem polimento.

AMH – 1708 – CAMA FAWLER 02 MANIVELAS COM LEITO EM INOX

DESCRIÇÃO:

- Base fabricada em tubo retangular (tubo quadrado) de aço carbono pintado com tinta epóxi;
- Leito perfurado, fabricado em chapa de aço inox;

689  
8

- Quadro em tubo retangular (tubo quadrado) de aço carbono pintado com tinta epóxi;
- Cabeceira e peseira removível, com balaústres, em tubo de aço inox;
- Grades laterais com sistema de engate rápido, com acionamento manual, constituídas em tubo redondo de aço inox;
- Movimentos acionados através de 02 manivelas escamoteáveis: cardíaco; fawler; flexão; semi-fawler; sentado e trendelemburg;
- Rodízios de 5" com freio diagonal;
  
- Capacidade máxima de carga: 130 kg

OPCIONAIS:

- Base fabricada em tubo retangular (ou tubo quadrado) de aço carbono pintado com tinta epóxi ou em aço inox. Opcional de revestimento da base com carenagem em poliestireno de alto impacto, ou chapa de aço carbono pintado com tinta epóxi ou chapa de aço inox;
- Cabeceira e Peseira removível (ou não removível) em tubo retangular de aço inox (ou aço carbono pintado com tinta epóxi), ou poliuretano injetado ou polipropileno (material termoplástico), com ou sem balaústres, com opcional de revestimento em fórmica (laminado decorativo) ou MDF, com ou sem proteção de cinta de inox nas bordas;
- Capacidade máxima de carga:
  - a) Para obesidade: 131 kg a 200 kg;
  - b) Para obesidade mórbida: de 201 kg a 500 kg;
  
- Colchão:
  - a) Densidade 0,26 até 0,45 com revestimento em courvim ou capa de PVC;
  - b) Costura do colchão vulcanizada, soldada eletronicamente ou costura interna;
  - c) zíper lateral ou frontal.
- Correia para segurança do paciente;
- Perfil (quadro) em tubo retangular (tubo quadrado) de aço carbono pintado com tinta epóxi ou tubo retangular (tubo quadrado) de aço inox ou tubo retangular (tubo quadrado) de aço carbono pintado com tinta epóxi revestido com cinta de inox ou chapa dobrada em "U" de aço carbono pintado com pintura epóxi ou aço inox;
- Grades empilháveis, sanfonadas, constituídas em tubo redondo ou tubo retangular (tubo quadrado) de aço inox, ou aço carbono pintado com tinta epóxi, ou em poliuretano injetado, ou em material termoplástico;
- Grades com sistema de engate rápido, com acionamento manual, constituídas em tubo redondo (ou tubo retangular) de aço inox (ou aço carbono pintado com tinta epóxi) ou em poliuretano injetado ou em material termoplástico;
- Grades laterais com sistema de semi-giro com ou sem laminado decorativo, móveis pelo sistema manual ou pistão a gás permitindo que fiquem acima e abaixo da cama, com ou sem sistema de embuti-las sob o leito, construída em tubo ou tubo retangular de aço carbono pintado com tinta epóxi ou aço inox ou poliuretano injetado ou polipropileno (material termoplástico);
- Leito em chapa de aço inox perfurado;
- Leito em tiras de chapa de aço inox ou aço carbono pintado com tinta epóxi;
- Leito liso, sem furos;
- Leito revestido em ABS (material radio transparente);
- Leito totalmente em aço inox AISI 430 ou AISI 304;
- Manivelas em aço inox, cromado ou zincado (com cabo de baquelita);
- Movimentos acionados através de 03 manivelas escamoteáveis: cardíaco; fawler; flexão; semi-fawler; sentado, elevação de altura, proclive e trendelemburg;



606

- Para choque nos quatro cantos da cama ou em toda volta;
- Perfil (quadro) em tubo retangular (ou quadrado) em aço carbono pintado com tinta epóxi ou perfil (quadro) em tubo retangular (ou quadrado) em aço carbono pintado com tinta epóxi com cinta de aço inox ou perfil (quadro) em tubo retangular (ou quadrado) em aço inox;
- Pés com ponteiros de borracha (ponteiros de borracha em substituição de rodízios);
- Pés recuados;
- Rodízios de 3, 4, 5, 6, 8 e 10 polegadas com freio diagonal nas quatro rodas ou com sistema direcional; 3,4,5,6,8, e 10 polegadas com freio ou sem freio; rodas com freio disposto em diagonal ou sistemas de freio na quatro rodas simultaneamente; roda direcional ou quinta roda direcional ou Rodízios de 3, 4, 5, 6, 8 e 10 polegadas com sistema de dupla ação ou rodízios de 3, 4, 5, 6, 8 e 10 polegadas borracha maciça ou rodízios duplos de 3, 4, 5, 6, 8 e 10 polegadas com sistema de movimento/freio acionado por um único pedal colocado em dois lados da base da cama, permitindo o movimento livre dos 4 rodízios em todas as direções, podendo direcionar 2 rodízios para longos cursos e travar os 4 rodízios simultaneamente;
- Suporte para cilindro de oxigênio;
- Suporte para dreno;
- Suporte para lençol descartável;
- Suporte para monitor;
- Suporte para prontuário médico (ficha);
- Suporte para soro em aço inox com 02, 03 ou 04 ganchos;
- Trapézio em tubo redondo de aço inox ou tubo de aço carbono pintado com tinta epóxi;
- Variações nas dimensões da cama;

a) Comprimento Total: de 1600 mm a 2200 mm;

b) Largura Total: de 600 mm a 1200 mm;

c) Altura: de 500 mm a 900 mm;

Acabamento:

Partes do equipamento confeccionadas em aço carbono recebem tratamento antiferruginoso, seguido de pintura eletrostática epóxi, enquanto as partes compostas por aço inox recebem polimento.

## AMH – 1709 – CAMA FAWLER 03 MANIVELAS COM CABECEIRA E PESEIRA EM POLIURETANO INJETADO

DESCRIÇÃO:

- Base fabricada em tubo retangular (tubo quadrado) de aço carbono pintado com tinta epóxi, revestida de carenagem em poliestireno de alto impacto;
- Leito liso, fabricado em chapa de aço carbono pintado com tinta epóxi;
- Quadro em tubo retangular (tubo quadrado) de aço carbono pintado com tinta epóxi;
- Cabeceira e peseira removível em poliuretano injetado;
- Grades laterais com sistema de engate rápido, com acionamento manual, constituídas em tubo redondo de aço carbono pintado com tinta epóxi;
- Movimentos acionados através de 03 manivelas escamoteáveis: cardíaco; fawler; flexão; semi-fawler; sentado, elevação de altura, proclive e trendelemburg;
- Rodízios de 5" com freio diagonal;
- Parachoque nos 04 cantos da cama;
- Dimensões:



608

- a) Comprimento Total: 1900 mm
  - b) Largura Total: 900 mm
  - c) Altura do leito: 680 mm
- Capacidade máxima de carga: 130 kg

#### OPCIONAIS:

- Base fabricada em tubo retangular (ou tubo quadrado) de aço carbono pintado com tinta epóxi ou em aço inox. Opcional de revestimento da base com carenagem em poliestireno de alto impacto, ou chapa de aço carbono pintado com tinta epóxi ou chapa de aço inox;
- Cabeceira e Pescira removível (ou não removível) em tubo retangular de aço inox (ou aço carbono pintado com tinta epóxi), ou poliuretano injetado ou polipropileno (material termoplástico), com ou sem balaústres, com opcional de revestimento em fórmica (laminado decorativo) ou MDF, com ou sem proteção de cinta de inox nas bordas;
- Capacidade máxima de carga:
  - a) Para obesidade: 131 kg a 200 kg;
  - b) Para obesidade mórbida: de 201 kg a 500 kg;
- Colchão:
  - a) Densidade 0,26 até 0,45 com revestimento em courvim ou capa de PVC;
  - b) Costura do colchão vulcanizada, soldada eletronicamente ou costura interna;
  - c) Zíper lateral ou frontal.
- Correia para segurança do paciente;
- Perfil (quadro) em tubo retangular (tubo quadrado) de aço carbono pintado com tinta epóxi ou tubo retangular (tubo quadrado) de aço inox ou tubo retangular (tubo quadrado) de aço carbono pintado com tinta epóxi revestido com cinta de inox ou chapa dobrada em "U" de aço carbono pintado com pintura epóxi ou aço inox;
- Grades empilháveis, sanfonadas, constituídas em tubo redondo ou tubo retangular (tubo quadrado) de aço inox, ou aço carbono pintado com tinta epóxi, ou em poliuretano injetado, ou em material termoplástico;
- Grades com sistema de engate rápido, com acionamento manual, constituídas em tubo redondo (ou tubo retangular) de aço inox (ou aço carbono pintado com tinta epóxi) ou em poliuretano injetado ou em material termoplástico;
- Grades laterais com sistema de semi-giro com ou sem laminado decorativo, móveis pelo sistema manual ou pistão a gás permitindo que fiquem acima e abaixo da cama, com ou sem sistema de embuti-las sob o leito, construída em tubo ou tubo retangular de aço carbono pintado com tinta epóxi ou aço inox ou poliuretano injetado ou polipropileno (material termoplástico);
- Leito em chapa de aço inox perfurado;
- Leito em tiras de chapa de aço inox ou aço carbono pintado com tinta epóxi;
- Leito liso, sem furos;
- Leito revestido em ABS (material radio transparente);
- Leito totalmente em aço inox AISI 430 ou AISI 304;
- Manivelas em aço inox, cromado ou zincado (com cabo de baquelita);
- Movimentos acionados através de 03 manivelas escamoteáveis: cardíaco; fawler; flexão; semi-fawler; sentado, elevação de altura, proclive e trendelemburg;
- Para choque nos quatro cantos da cama ou em toda volta;
- Perfil (quadro) em tubo retangular (ou quadrado) em aço carbono pintado com tinta epóxi ou perfil (quadro) em tubo retangular (ou quadrado) em aço carbono pintado com tinta epóxi com



600  
b

cinta de aço inox ou perfil (quadro) em tubo retangular (ou quadrado) em aço inox;

- Pés com ponteiros de borracha (ponteiros de borracha em substituição de rodízios);
  - Pés recuados;
  - Rodízios de 3, 4, 5, 6, 8 e 10 polegadas com freio diagonal nas quatro rodas ou com sistema direcional; 3,4,5,6,8, e 10 polegadas com freio ou sem freio; rodas com freio disposto em diagonal ou sistemas de freio na quatro rodas simultaneamente; roda direcional ou quinta roda direcional ou Rodízios de 3, 4, 5, 6, 8 e 10 polegadas com sistema de dupla ação ou rodízios de 3, 4, 5, 6, 8 e 10 polegadas borracha maciça ou rodízios duplos de 3, 4, 5, 6, 8 e 10 polegadas com sistema de movimento/freio acionado por um único pedal colocado em dois lados da base da cama, permitindo o movimento livre dos 4 rodízios em todas as direções, podendo direcionar 2 rodízios para longos cursos e travar os 4 rodízios simultaneamente;
  - Suporte para cilindro de oxigênio;
  - Suporte para dreno;
  - Suporte para lençol descartável;
  - Suporte para monitor;
  - Suporte para prontuário médico (ficha);
  - Suporte para soro em aço inox com 02, 03 ou 04 ganchos;
  - Trapézio em tubo redondo de aço inox ou tubo de aço carbono pintado com tinta epóxi;
  - Variações nas dimensões da cama:
- a) Comprimento Total: de 1600 mm a 2200 mm;
- b) Largura Total: de 600 mm a 1200 mm;
- c) Altura: de 500 mm a 900 mm;

Acabamento:

Partes do equipamento confeccionadas em aço carbono recebem tratamento antiferruginoso, seguido de pintura eletrostática epóxi, enquanto as partes compostas por aço inox recebem polimento.

### AMH – 1710 – CAMA FAWLER 03 MANIVELAS EM AÇO CARBONO PINTADO

#### DESCRIÇÃO:

- Base fabricada em tubo retangular (tubo quadrado) de aço carbono pintado com tinta epóxi;
  - Leito liso, fabricado em chapa de aço carbono pintado com tinta epóxi;
  - Quadro em tubo retangular (tubo quadrado) de aço carbono pintado com tinta epóxi;
  - Cabeceira e peseira removível em tubo redondo de aço carbono pintado com tinta epóxi, com revestimento em laminado decorativo;
  - Movimentos acionados através de 03 manivelas escamoteáveis: cardíaco; fawler; flexão; semi-fawler; sentado, elevação de altura, proclive e trendelemburg;
  - Rodízios de 5" com freio diagonal;
  - Grades laterais com sistema de engate rápido, com acionamento manual, constituídas em tubo redondo de aço carbono pintado com tinta epóxi;
  - Parachoque nos 04 cantos da cama;
  - Dimensões:
- a) Comprimento Total: 1900 mm
- b) Largura Total: 900 mm
- c) Altura do leito: 680 mm

609

- Capacidade máxima de carga: 130 kg

OPCIONAIS:

- Base fabricada em tubo retangular (ou tubo quadrado) de aço carbono pintado com tinta epóxi ou em aço inox. Opcional de revestimento da base com carenagem em poliestireno de alto impacto, ou chapa de aço carbono pintado com tinta epóxi ou chapa de aço inox;
- Cabeceira e Peseira removível (ou não removível) em tubo retangular de aço inox (ou aço carbono pintado com tinta epóxi), ou poliuretano injetado ou polipropileno (material termoplástico), com ou sem balaústres, com opcional de revestimento em fórmica (laminado decorativo) ou MDF, com ou sem proteção de cinta de inox nas bordas;
- Capacidade máxima de carga:
  - a) Para obesidade: 131 kg a 200 kg;
  - b) Para obesidade mórbida: de 201 kg a 500 kg;
- Colchão:
  - a) Densidade 0,26 até 0,45 com revestimento em courvim ou capa de PVC;
  - b) Costura do colchão vulcanizada, soldada eletronicamente ou costura interna;
  - c) Zíper lateral ou frontal.
- Correia para segurança do paciente;
- Perfil (quadro) em tubo retangular (tubo quadrado) de aço carbono pintado com tinta epóxi ou tubo retangular (tubo quadrado) de aço inox ou tubo retangular (tubo quadrado) de aço carbono pintado com tinta epóxi revestido com cinta de inox ou chapa dobrada em "U" de aço carbono pintado com pintura epóxi ou aço inox;
- Grades empilháveis, sanfonadas, constituídas em tubo redondo ou tubo retangular (tubo quadrado) de aço inox, ou aço carbono pintado com tinta epóxi, ou em poliuretano injetado, ou em material termoplástico;
- Grades com sistema de engate rápido, com acionamento manual, constituídas em tubo redondo (ou tubo retangular) de aço inox (ou aço carbono pintado com tinta epóxi) ou em poliuretano injetado ou em material termoplástico;
- Grades laterais com sistema de semi-giro com ou sem laminado decorativo, móveis pelo sistema manual ou pistão a gás permitindo que fiquem acima e abaixo da cama, com ou sem sistema de embuti-las sob o leito, construída em tubo ou tubo retangular de aço carbono pintado com tinta epóxi ou aço inox ou poliuretano injetado ou polipropileno (material termoplástico);
- Leito em chapa de aço inox perfurado;
- Leito em tiras de chapa de aço inox ou aço carbono pintado com tinta epóxi;
- Leito liso, sem furos;
- Leito revestido em ABS (material radio transparente);
- Leito totalmente em aço inox AISI 430 ou AISI 304;
- Manivelas em aço inox, cromado ou zincado (com cabo de baquelita);
- Movimentos acionados através de 03 manivelas escamoteáveis: cardíaco; fawler; flexão; semi-fawler; sentado, elevação de altura, proclive e trendelemburg;
- Para choque nos quatro cantos da cama ou em toda volta;
- Perfil (quadro) em tubo retangular (ou quadrado) em aço carbono pintado com tinta epóxi ou perfil (quadro) em tubo retangular (ou quadrado) em aço carbono pintado com tinta epóxi com cinta de aço inox ou perfil (quadro) em tubo retangular (ou quadrado) em aço inox;
- Pés com ponteiros de borracha (ponteiros de borracha em substituição de rodízios);
- Pés recuados;
- Rodízios de 3, 4, 5, 6, 8 e 10 polegadas com freio diagonal nas quatro rodas ou com sistema



69

direcional; 3,4,5,6,8, e 10 polegadas com freio ou sem freio; rodas com freio disposto em diagonal ou sistemas de freio na quatro rodas simultaneamente; roda direcional ou quinta roda direcional ou Rodízios de 3, 4, 5, 6, 8 e 10 polegadas com sistema de dupla ação ou rodízios de 3, 4, 5, 6, 8 e 10 polegadas borracha maciça ou rodízios duplos de 3, 4, 5, 6, 8 e 10 polegadas com sistema de movimento/freio acionado por um único pedal colocado em dois lados da base da cama, permitindo o movimento livre dos 4 rodízios em todas as direções, podendo direcionar 2 rodízios para longos cursos e travar os 4 rodízios simultaneamente;

- Suporte para cilindro de oxigênio;
- Suporte para dreno;
- Suporte para lençol descartável;
- Suporte para monitor;
- Suporte para prontuário médico (ficha);
- Suporte para soro em aço inox com 02, 03 ou 04 ganchos;
- Trapézio em tubo redondo de aço inox ou tubo de aço carbono pintado com tinta epóxi;
- Variações nas dimensões da cama:

a) Comprimento Total: de 1600 mm a 2200 mm;

b) Largura Total: de 600 mm a 1200 mm;

c) Altura: de 500 mm a 900 mm;

Acabamento:

Partes do equipamento confeccionadas em aço carbono recebem tratamento antiferruginoso, seguido de pintura eletrostática epóxi, enquanto as partes compostas por aço inox recebem polimento.

#### AMH – 1711 – CAMA UTI 02 MANIVELAS

#### DESCRIÇÃO:

- Base fabricada em tubo retangular (tubo quadrado) de aço carbono pintado com tinta epóxi;
- Leito liso, fabricado em chapa de aço carbono pintado com tinta epóxi;
- Quadro em tubo retangular (tubo quadrado) de aço carbono pintado com tinta epóxi;
- Cabeceira e peseira em tubo de aço inox;
- Grades laterais envolventes, em tubo de aço inox, formando parte da cabeceira e peseira quando levantadas;
- Movimentos acionados através de 02 manivelas escamoteáveis: cardíaco; fawler; flexão; semi-fawler; sentado e trendelemburg;
- Rodízios de 5" com freio diagonal;
- Parchoque em toda a volta do quadro;
- Dimensões:

a) Comprimento Total: 1900 mm

b) Largura Total: 900 mm

c) Altura do leito: 680 mm

- Capacidade máxima de carga: 130 kg

## OPCIONAIS:

- Base fabricada em tubo retangular (ou tubo quadrado) de aço carbono pintado com tinta epóxi ou em aço inox. Opcional de revestimento da base com carenagem em poliestireno de alto impacto, ou chapa de aço carbono pintado com tinta epóxi ou chapa de aço inox;
- Cabeceira e peseira em tubo redondo ou tubo retangular (tubo quadrado) de aço inox, revestida de laminado decorativo ou revestida de MDF;
- Cabeceira e peseira em tubo redondo ou tubo retangular (tubo quadrado) de aço carbono pintado com tinta epóxi, revestida de laminado decorativo ou revestida de MDF;
- Cabeceira e peseira em poliuretano injetado;
- Capacidade máxima de carga:
  - a) Para obesidade: 131 kg a 200 kg;
  - b) Para obesidade mórbida: de 201 kg a 500 kg;
- Colchão:
  - a) Densidade 0,26 até 0,45 com revestimento em courvim ou capa de PVC;
  - b) Costura do colchão vulcanizada, soldada eletronicamente ou costura interna;
  - c) Zíper lateral ou frontal.
- Correia para segurança do paciente;
- Perfil (quadro) em tubo retangular (tubo quadrado) de aço carbono pintado com tinta epóxi ou tubo retangular (tubo quadrado) de aço inox ou tubo retangular (tubo quadrado) de aço carbono pintado com tinta epóxi revestido com cinta de inox ou chapa dobrada em "U" de aço carbono pintado com pintura epóxi ou aço inox;
- Grades laterais envolventes em tubo de aço carbono pintado com tinta epóxi, formando parte da cabeceira e peseira quando levantadas;
- Leito em chapa de aço inox perfurado;
- Grade empilhável construída em tubo de aço redondo e tubo quadrado de aço inox ou grade empilhável construída em tubo de aço redondo e tubo quadrado de aço inox com acabamento em material termoplástico;
- Leito em tiras de chapa de aço inox ou aço carbono pintado com tinta epóxi;
- Leito liso, sem furos;
- Leito revestido em ABS (material radio transparente);
- Leito totalmente em aço inox AISI 430 ou AISI 304;
- Manivelas em aço inox, cromado ou zincado (com cabo de baquelita);
- Movimentos acionados através de 03 manivelas escamoteáveis: cardíaco; fawler; flexão; semi-fawler; sentado, elevação de altura, proclive e trendelemburg;
- Para choque nos quatro cantos da cama ou em toda volta;
- Perfil (quadro) em tubo retangular (ou quadrado) em aço carbono pintado com tinta epóxi ou perfil (quadro) em tubo retangular (ou quadrado) em aço carbono pintado com tinta epóxi com cinta de aço inox ou perfil (quadro) em tubo retangular (ou quadrado) em aço inox;
- Pés com ponteiros de borracha (ponteiros de borracha em substituição de rodízios);
- Pés recuados;
- Rodízios de 3, 4, 5, 6, 8 e 10 polegadas com freio diagonal nas quatro rodas ou com sistema direcional; 3,4,5,6,8, e 10 polegadas com freio ou sem freio; rodas com freio disposto em diagonal ou sistemas de freio na quatro rodas simultaneamente; roda direcional ou quinta roda direcional ou Rodízios de 3, 4, 5, 6, 8 e 10 polegadas com sistema de dupla ação ou rodízios de 3, 4, 5, 6, 8 e 10 polegadas borracha maciça ou rodízios duplos de 3, 4, 5, 6, 8 e 10 polegadas com sistema de movimento/freio acionado por um único pedal colocado em dois lados da base da cama, permitindo o movimento livre dos 4 rodízios em todas as direções, podendo direcionar 2 rodízios para longos cursos e travar os 4 rodízios simultaneamente;

- Suporte para cilindro de oxigênio;
  - Suporte para dreno;
  - Suporte para lençol descartável;
  - Suporte para monitor;
  - Suporte para prontuário médico (ficha);
  - Suporte para soro em aço inox com 02, 03 ou 04 ganchos;
  - Trapézio em tubo redondo de aço inox ou tubo de aço carbono pintado com tinta epóxi;
  - Variações nas dimensões da cama:
- a) Comprimento Total: de 1600 mm a 2200 mm;
- b) Largura Total: de 600 mm a 1200 mm;
- c) Altura: de 500 mm a 900 mm;

#### Acabamento:

Partes do equipamento confeccionadas em aço carbono recebem tratamento antiferruginoso, seguido de pintura eletrostática epóxi, enquanto as partes compostas por aço inox recebem polimento.

#### AMH – 1712 – CAMA UTI 03 MANIVELAS COM BASE REVESTIDA COM CARENAGEM

#### DESCRIÇÃO:

- Base fabricada em tubo retangular (tubo quadrado) de aço carbono pintado com tinta epóxi, revestida de carenagem em poliestireno de alto impacto;
  - Leito liso, fabricado em chapa de aço carbono pintado com tinta epóxi;
  - Quadro em tubo retangular (tubo quadrado) de aço carbono pintado com tinta epóxi;
  - Cabeceira e peseira em tubo de aço carbono pintado com tinta epóxi, revestida de laminado decorativo;
  - Grades laterais envolvente em tubo de aço inox, formando parte da cabeceira e peseira quando levantadas;
  - Movimentos acionados através de 03 manivelas escamoteáveis: cardíaco; fawler; flexão; semi-fawler; sentado, elevação de altura, proclive e trendlemburg;
  - Rodízios de 5" com freio diagonal;
  - Paracheque nos quatro cantos do quadro da cama;
  - Dimensões:
- a) Comprimento Total: 1900 mm
- b) Largura Total: 900 mm
- c) Altura do leito: 680 mm
- Capacidade máxima de carga: 130 kg

#### OPCIONAIS:

- Base fabricada em tubo retangular (ou tubo quadrado) de aço carbono pintado com tinta epóxi ou em aço inox. Opcional de revestimento da base com carenagem em poliestireno de alto impacto, ou chapa de aço carbono pintado com tinta epóxi ou chapa de aço inox;

609

- Cabeceira e peseira em tubo redondo ou tubo retangular (tubo quadrado) de aço inox, revestida de laminado decorativo ou revestida de MDF;
- Cabeceira e peseira em tubo redondo ou tubo retangular (tubo quadrado) de aço carbono pintado com tinta epóxi, revestida de laminado decorativo ou revestida de MDF;
- Cabeceira e peseira em poliuretano injetado;
- Capacidade máxima de carga:
  - a) Para obesidade: 131 kg a 200 kg;
  - b) Para obesidade mórbida: de 201 kg a 500 kg;
  
- Colchão:
  - a) Densidade 0,26 até 0,45 com revestimento em courvim ou capa de PVC;
  - b) Costura do colchão vulcanizada, soldada eletronicamente ou costura interna;
  - c) Zíper lateral ou frontal.
- Correia para segurança do paciente;
- Perfil (quadro) em tubo retangular (tubo quadrado) de aço carbono pintado com tinta epóxi ou tubo retangular (tubo quadrado) de aço inox ou tubo retangular (tubo quadrado) de aço carbono pintado com tinta epóxi revestido com cinta de inox ou chapa dobrada em "U" de aço carbono pintado com pintura epóxi ou aço inox;
- Grades laterais envolventes em tubo de aço carbono pintado com tinta epóxi, formando parte da cabeceira e peseira quando levantadas;
- Grade empilhável construída em tubo de aço redondo e tubo quadrado de aço inox ou grade empilhável construída em tubo de aço redondo e tubo quadrado de aço inox com acabamento em material termoplástico;
- Leito em chapa de aço inox perfurado;
- Leito em tiras de chapa de aço inox ou aço carbono pintado com tinta epóxi;
- Leito liso, sem furos;
- Leito revestido em ABS (material radio transparente);
- Leito totalmente em aço inox AISI 430 ou AISI 304;
- Manivelas em aço inox, cromado ou zincado (com cabo de baquelita);
- Movimentos acionados através de 03 manivelas escamoteáveis: cardíaco; fawler; flexão; semi-fawler; sentado, elevação de altura, proclive e trendelemburg;
- Para choque nos quatro cantos da cama ou em toda volta;
- Perfil (quadro) em tubo retangular (ou quadrado) em aço carbono pintado com tinta epóxi ou perfil (quadro) em tubo retangular (ou quadrado) em aço carbono pintado com tinta epóxi com cinta de aço inox ou perfil (quadro) em tubo retangular (ou quadrado) em aço inox;
- Pés com ponteiros de borracha (ponteiros de borracha em substituição de rodízios);
- Pés recuados;
- Rodízios de 3, 4, 5, 6, 8 e 10 polegadas com freio diagonal nas quatro rodas ou com sistema direcional: 3,4,5,6,8, e 10 polegadas com freio ou sem freio; rodas com freio disposto em diagonal ou sistemas de freio na quatro rodas simultaneamente; roda direcional ou quinta roda direcional ou Rodízios de 3, 4, 5, 6, 8 e 10 polegadas com sistema de dupla ação ou rodízios de 3, 4, 5, 6, 8 e 10 polegadas borracha maciça ou rodízios duplos de 3, 4, 5, 6, 8 e 10 polegadas com sistema de movimento/freio acionado por um único pedal colocado em dois lados da base da cama, permitindo o movimento livre dos 4 rodízios em todas as direções, podendo direcionar 2 rodízios para longos cursos e travar os 4 rodízios simultaneamente;
- Suporte para cilindro de oxigênio;
- Suporte para dreno;
- Suporte para lençol descartável;
- Suporte para monitor;
- Suporte para prontuário médico (ficha);

604

- Suporte para soro em aço inox com 02, 03 ou 04 ganchos;
- Trapézio em tubo redondo de aço inox ou tubo de aço carbono pintado com tinta epóxi;
- Variações nas dimensões da cama:  
a) Comprimento Total: de 1600 mm a 2200 mm;
- b) Largura Total: de 600 mm a 1200 mm;
- c) Altura: de 500 mm a 900 mm;

Acabamento:

Partes do equipamento confeccionadas em aço carbono recebem tratamento antiferruginoso, seguido de pintura eletrostática epóxi, enquanto as partes compostas por aço inox recebem polimento.

#### AMH – 1713 – CAMA UTI 03 MANIVELAS COM LEITO INOX

##### DESCRIÇÃO:

- Base fabricada em tubo retangular (tubo quadrado) de aço carbono pintado com tinta epóxi;
- Leito liso, fabricado em chapa de aço inox;
- Quadro dobrado em chapa no formato de “U” em aço carbono pintado com tinta epóxi;
- Cabeceira e peseira em tubo de aço carbono pintado com tinta epóxi;
- Grades laterais envolventes, em tubo de aço inox, formando parte da cabeceira e peseira quando levantadas;
- Movimentos acionados através de 03 manivelas escamoteáveis: cardíaco; fawler; flexão; semi-fawler; sentado, elevação de altura, proclive e trendelemburg;
- Rodízios de 5” com freio diagonal;
- Parachoque nos quatro cantos do quadro;
- Dimensões:  
a) Comprimento Total: 1900 mm  
b) Largura Total: 900 mm  
c) Altura do leito: 680 mm
- Capacidade máxima de carga: 130 kg

##### OPCIONAIS:

- Base fabricada em tubo retangular (ou tubo quadrado) de aço carbono pintado com tinta epóxi ou em aço inox. Opcional de revestimento da base com carenagem em poliestireno de alto impacto, ou chapa de aço carbono pintado com tinta epóxi ou chapa de aço inox;
- Cabeceira e peseira em tubo redondo ou tubo retangular (tubo quadrado) de aço inox, revestida de laminado decorativo ou revestida de MDF;
- Cabeceira e peseira em tubo redondo ou tubo retangular (tubo quadrado) de aço carbono pintado com tinta epóxi, revestida de laminado decorativo ou revestida de MDF;
- Cabeceira e peseira em poliuretano injetado;
- Capacidade máxima de carga:  
a) Para obesidade: 131 kg a 200 kg;
- b) Para obesidade mórbida: de 201 kg a 500 kg;

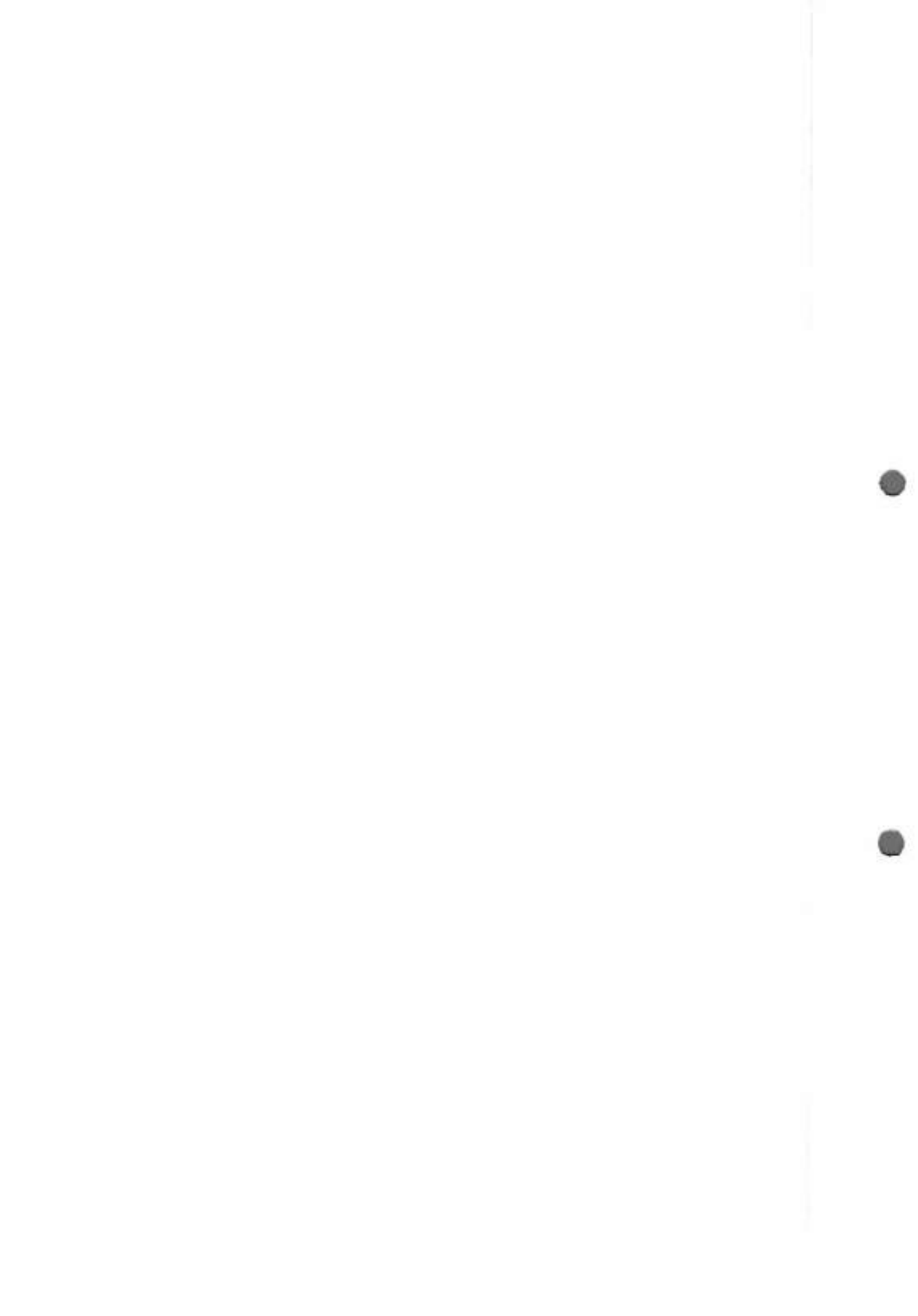



625

• Colchão:

- a) Densidade 0,26 até 0,45 com revestimento em courvim ou capa de PVC;
- b) Costura do colchão vulcanizada, soldada eletronicamente ou costura interna;
- c) zíper lateral ou frontal.

- Correia para segurança do paciente;
  - Perfil (quadro) em tubo retangular (tubo quadrado) de aço carbono pintado com tinta epóxi ou tubo retangular (tubo quadrado) de aço inox ou tubo retangular (tubo quadrado) de aço carbono pintado com tinta epóxi revestido com cinta de inox ou chapa dobrada em "U" de aço carbono pintado com pintura epóxi ou aço inox;
  - Grades laterais envolventes em tubo de aço carbono pintado com tinta epóxi, formando parte da cabeceira e peseira quando levantadas;
  - Grade empilhável construída em tubo de aço redondo e tubo quadrado de aço inox ou grade empilhável construída em tubo de aço redondo e tubo quadrado de aço inox com acabamento em material termoplástico;
  - Leito em chapa de aço inox perfurado;
  - Leito em tiras de chapa de aço inox ou aço carbono pintado com tinta epóxi;
  - Leito liso, sem furos;
  - Leito revestido em ABS (material radio transparente);
  - Leito totalmente em aço inox AISI 430 ou AISI 304;
  - Manivelas em aço inox, cromado ou zincado (com cabo de baquelita);
  - Movimentos acionados através de 03 manivelas escamoteáveis: cardíaco; fawler; flexão; semi-fawler; sentado, elevação de altura, proclive e trendelemburg;
  - Para choque nos quatro cantos da cama ou em toda volta;
  - Perfil (quadro) em tubo retangular (ou quadrado) em aço carbono pintado com tinta epóxi ou perfil (quadro) em tubo retangular (ou quadrado) em aço carbono pintado com tinta epóxi com cinta de aço inox ou perfil (quadro) em tubo retangular (ou quadrado) em aço inox;
  - Pés com ponteiros de borracha (ponteiros de borracha em substituição de rodízios);
  - Pés recuados;
  - Rodízios de 3, 4, 5, 6, 8 e 10 polegadas com freio diagonal nas quatro rodas ou com sistema direcional; 3,4,5,6,8, e 10 polegadas com freio ou sem freio; rodas com freio disposto em diagonal ou sistemas de freio na quatro rodas simultaneamente; roda direcional ou quinta roda direcional ou Rodízios de 3, 4, 5, 6, 8 e 10 polegadas com sistema de dupla ação ou rodízios de 3, 4, 5, 6, 8 e 10 polegadas borracha maciça ou rodízios duplos de 3, 4, 5, 6, 8 e 10 polegadas com sistema de movimento/freio acionado por um único pedal colocado em dois lados da base da cama, permitindo o movimento livre dos 4 rodízios em todas as direções, podendo direcionar 2 rodízios para longos cursos e travar os 4 rodízios simultaneamente;
  - Suporte para cilindro de oxigênio;
  - Suporte para dreno;
  - Suporte para lençol descartável;
  - Suporte para monitor;
  - Suporte para prontuário médico (ficha);
  - Suporte para soro em aço inox com 02, 03 ou 04 ganchos;
  - Trapézio em tubo redondo de aço inox ou tubo de aço carbono pintado com tinta epóxi;
  - Variações nas dimensões da cama;
- a) Comprimento Total: de 1600 mm a 2200 mm;
  - b) Largura Total: de 600 mm a 1200 mm;
  - c) Altura: de 500 mm a 900 mm;

Acabamento:

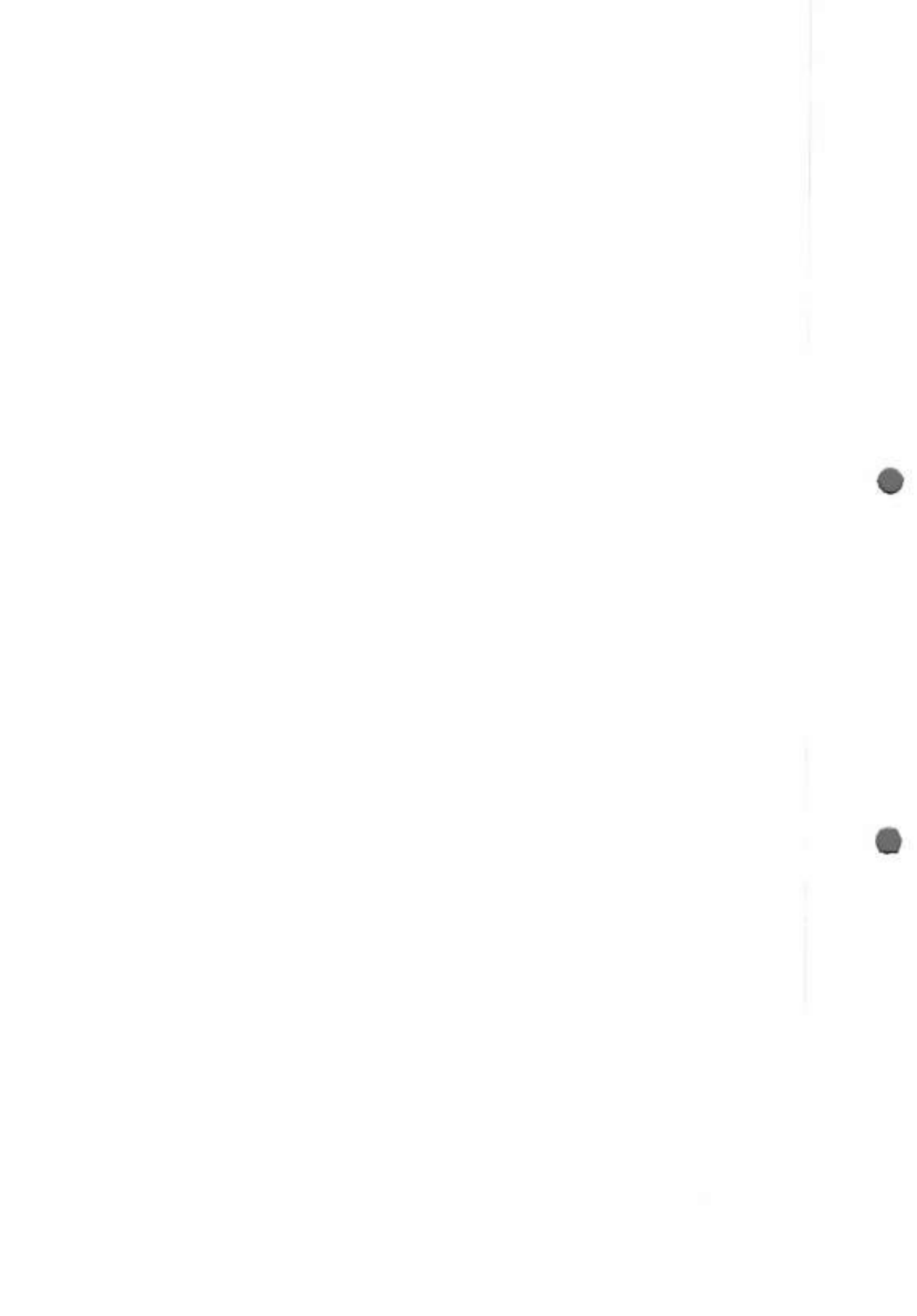



6040

Partes do equipamento confeccionadas em aço carbono recebem tratamento antiferruginoso, seguido de pintura eletrostática epóxi, enquanto as partes compostas por aço inox recebem polimento.

#### AMH – 1714 – CAMA UTI 03 MANIVELAS COM LEITO EM AÇO CARBONO PINTADO

##### DESCRIÇÃO:

- Base fabricada em tubo retangular (tubo quadrado) de aço carbono pintado com tinta epóxi;
- Leito perfurado, fabricado em chapa de aço carbono pintado com tinta epóxi;
- Quadro dobrado em chapa no formato de "U" em aço carbono pintado com tinta epóxi;
- Cabeceira e peseira em tubo de aço inox;
- Grades laterais envolventes em tubo de aço inox, formando parte da cabeceira e peseira quando levantadas;
- Movimentos acionados através de 03 manivelas escamoteáveis: cardíaco; fawler; flexão; semi-fawler; sentado, elevação de altura, proclive e trendeleburg;
- Rodízios de 5" com freio diagonal;
- Dimensões:
  - a) Comprimento Total: 1900 mm
  - b) Largura Total: 900 mm
  - c) Altura do leito: 680 mm
- Capacidade máxima de carga: 130 kg

##### OPCIONAIS:

- Base fabricada em tubo retangular (ou tubo quadrado) de aço carbono pintado com tinta epóxi ou em aço inox. Opcional de revestimento da base com carenagem em poliestireno de alto impacto, ou chapa de aço carbono pintado com tinta epóxi ou chapa de aço inox;
- Cabeceira e peseira em tubo redondo ou tubo retangular (tubo quadrado) de aço inox, revestida de laminado decorativo ou revestida de MDF;
- Cabeceira e peseira em tubo redondo ou tubo retangular (tubo quadrado) de aço carbono pintado com tinta epóxi, revestida de laminado decorativo ou revestida de MDF;
- Cabeceira e peseira em poliuretano injetado;
- Capacidade máxima de carga:
  - a) Para obesidade: 131 kg a 200 kg;
  - b) Para obesidade mórbida: de 201 kg a 500 kg;
- Colchão:
  - a) Densidade 0,26 até 0,45 com revestimento em courvim ou capa de PVC;
  - b) Costura do colchão vulcanizada, soldada eletronicamente ou costura interna;
  - c) Zíper lateral ou frontal.
- Correia para segurança do paciente;
- Perfil (quadro) em tubo retangular (tubo quadrado) de aço carbono pintado com tinta epóxi ou tubo retangular (tubo quadrado) de aço inox ou tubo retangular (tubo quadrado) de aço carbono pintado com tinta epóxi revestido com cinta de inox ou chapa dobrada em "U" de aço carbono pintado com pintura epóxi ou aço inox;

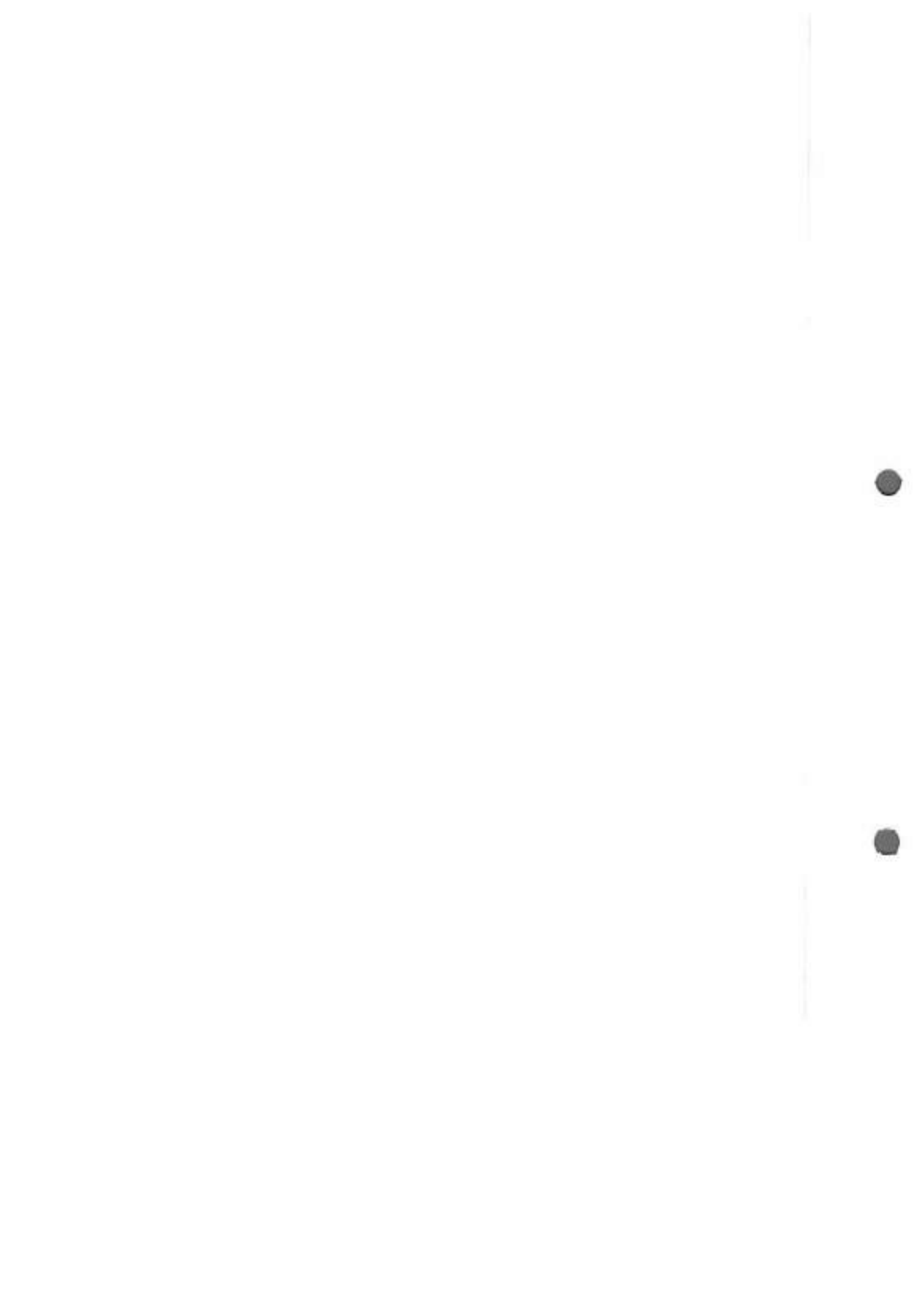

608

- Grades laterais envolventes em tubo de aço carbono pintado com tinta epóxi, formando parte da cabeceira e peseira quando levantadas;
  - Grade empilhável construída em tubo de aço redondo e tubo quadrado de aço inox ou grade empilhável construída em tubo de aço redondo e tubo quadrado de aço inox com acabamento em material termoplástico;
  - Leito em chapa de aço inox perfurado;
  - Leito em tiras de chapa de aço inox ou aço carbono pintado com tinta epóxi;
  - Leito liso, sem furos;
  - Leito revestido em ABS (material radio transparente);
  - Leito totalmente em aço inox AISI 430 ou AISI 304;
  - Manivelas em aço inox, cromado ou zincado (com cabo de baquelita);
  - Movimentos acionados através de 03 manivelas escamoteáveis: cardíaco; fawler; flexão; semi-fawler; sentado, elevação de altura, proclive e trendelemburg;
  - Para choque nos quatro cantos da cama ou em toda volta;
  - Perfil (quadro) em tubo retangular (ou quadrado) em aço carbono pintado com tinta epóxi ou perfil (quadro) em tubo retangular (ou quadrado) em aço carbono pintado com tinta epóxi com cinta de aço inox ou perfil (quadro) em tubo retangular (ou quadrado) em aço inox;
  - Pés com ponteiros de borracha (ponteiros de borracha em substituição de rodízios);
  - Pés recuados;
  - Rodízios de 3, 4, 5, 6, 8 e 10 polegadas com freio diagonal nas quatro rodas ou com sistema direcional; 3,4,5,6,8, e 10 polegadas com freio ou sem freio; rodas com freio disposto em diagonal ou sistemas de freio na quatro rodas simultaneamente; roda direcional ou quinta roda direcional ou Rodízios de 3, 4, 5, 6, 8 e 10 polegadas com sistema de dupla ação ou rodízios de 3, 4, 5, 6, 8 e 10 polegadas borracha maciça ou rodízios duplos de 3, 4, 5, 6, 8 e 10 polegadas com sistema de movimento/freio acionado por um único pedal colocado em dois lados da base da cama, permitindo o movimento livre dos 4 rodízios em todas as direções, podendo direcionar 2 rodízios para longos cursos e travar os 4 rodízios simultaneamente;
  - Suporte para cilindro de oxigênio;
  - Suporte para dreno;
  - Suporte para lençol descartável;
  - Suporte para monitor;
  - Suporte para prontuário médico (ficha);
  - Suporte para soro em aço inox com 02, 03 ou 04 ganchos;
  - Trapézio em tubo redondo de aço inox ou tubo de aço carbono pintado com tinta epóxi;
  - Variações nas dimensões da cama:
- a) Comprimento Total: de 1600 mm a 2200 mm;
- b) Largura Total: de 600 mm a 1200 mm;
- c) Altura: de 500 mm a 900 mm;

#### Acabamento:

Partes do equipamento confeccionadas em aço carbono recebem tratamento antiferruginoso, seguido de pintura eletrostática epóxi, enquanto as partes compostas por aço inox recebem polimento.

AMH – 1715 – CAMA FAWLER 03 MANIVELAS COM CABECEIRA/PESEIRA E GRADES EM POLIURETANO INJETADO

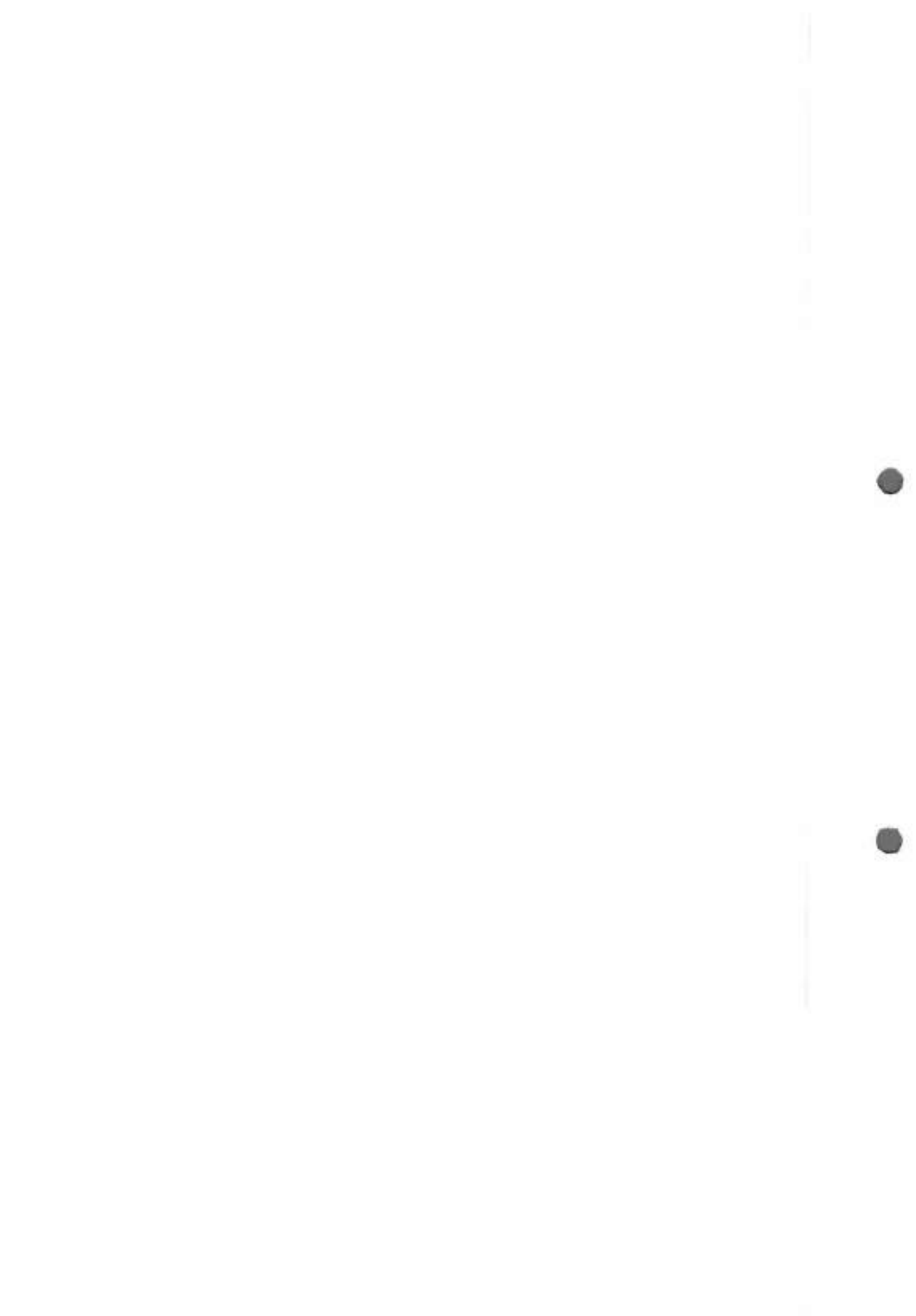

60

#### DESCRIÇÃO:

- Base fabricada em tubo retangular (tubo quadrado) de aço carbono pintado com tinta epóxi, revestida de carenagem em poliestireno de alto impacto;
- Leito liso, fabricado em chapa de aço carbono pintado com tinta epóxi;
- Quadro dobrado em chapa no formato de "U" em aço carbono pintado com tinta epóxi;
- Cabeceira e peseira em poliuretano injetado revestidas de laminado decorativo;
- Grades laterais em poliuretano injetado, revestidas de laminado decorativo, com sistema de semi-giro, móveis pelo sistema manual, permitindo que as mesmas fiquem acima e abaixo da cama sendo também possível embuti-las sob o leito;
- Movimentos acionados através de 03 manivelas escamoteáveis: cardíaco; fawler; flexão; semi-fawler; sentado, elevação de altura, proclive e trendelemburg;
- Rodízios de 5" com freio diagonal;
- Parachoque nos quatro cantos do quadro;
- Dimensões:
  - a) Comprimento Total: 1900 mm
  - b) Largura Total: 900 mm
  - c) Altura do leito: 680 mm
- Capacidade máxima de carga: 130 kg

#### OPCIONAIS:

- Base fabricada em tubo retangular (ou tubo quadrado) de aço carbono pintado com tinta epóxi ou em aço inox. Opcional de revestimento da base com carenagem em poliestireno de alto impacto, ou chapa de aço carbono pintado com tinta epóxi ou chapa de aço inox;
- Cabeceira e Peseira removível (ou não removível) em tubo retangular de aço inox (ou aço carbono pintado com tinta epóxi), ou poliuretano injetado ou polipropileno (material termoplástico), com ou sem balaústres, com opcional de revestimento em fórmica (laminado decorativo) ou MDF, com ou sem proteção de cinta de inox nas bordas;
- Capacidade máxima de carga:
  - a) Para obesidade: 131 kg a 200 kg;
  - b) Para obesidade mórbida: de 201 kg a 500 kg;
- Colchão:
  - a) Densidade 0,26 até 0,45 com revestimento em courvim ou capa de PVC;
  - b) Costura do colchão vulcanizada, soldada eletronicamente ou costura interna;
  - c) Zíper lateral ou frontal.
- Correia para segurança do paciente;
- Perfil (quadro) em tubo retangular (tubo quadrado) de aço carbono pintado com tinta epóxi ou tubo retangular (tubo quadrado) de aço inox ou tubo retangular (tubo quadrado) de aço carbono pintado com tinta epóxi revestido com cinta de inox ou chapa dobrada em "U" de aço carbono pintado com pintura epóxi ou aço inox;
- Grades empilháveis, sanfonadas, constituídas em tubo redondo ou tubo retangular (tubo quadrado) de aço inox, ou aço carbono pintado com tinta epóxi, ou em poliuretano injetado, ou em material termoplástico;
- Grades com sistema de engate rápido, com acionamento manual, constituídas em tubo redondo (ou tubo retangular) de aço inox (ou aço carbono pintado com tinta epóxi) ou em

609  
D

poliuretano injetado ou em material termoplástico;

- Grades laterais com sistema de semi-giro com ou sem laminado decorativo, móveis pelo sistema manual ou pistão a gás permitindo que fiquem acima e abaixo da cama, com ou sem sistema de embuti-las sob o leito, construída em tubo ou tubo retangular de aço carbono pintado com tinta epóxi ou aço inox ou poliuretano injetado ou polipropileno (material termoplástico);
- Leito em chapa de aço inox perfurado;
- Leito em tiras de chapa de aço inox ou aço carbono pintado com tinta epóxi;
- Leito liso, sem furos;
- Leito revestido em ABS (material radio transparente);
- Leito totalmente em aço inox AISI 430 ou AISI 304;
- Manivelas em aço inox, cromado ou zincado (com cabo de baquelita);
- Movimentos acionados através de 03 manivelas escamoteáveis: cardíaco; fawler; flexão; semi-fawler; sentado, elevação de altura, proclive e trendelemburg;
- Para choque nos quatro cantos da cama ou em toda volta;
- Perfil (quadro) em tubo retangular (ou quadrado) em aço carbono pintado com tinta epóxi ou perfil (quadro) em tubo retangular (ou quadrado) em aço carbono pintado com tinta epóxi com cinta de aço inox ou perfil (quadro) em tubo retangular (ou quadrado) em aço inox;
- Pés com ponteiros de borracha (ponteiros de borracha em substituição de rodízios);
- Pés recuados;
- Rodízios de 3, 4, 5, 6, 8 e 10 polegadas com freio diagonal nas quatro rodas ou com sistema direcional; 3,4,5,6,8, e 10 polegadas com freio ou sem freio; rodas com freio disposto em diagonal ou sistemas de freio na quatro rodas simultaneamente; roda direcional ou quinta roda direcional ou Rodízios de 3, 4, 5, 6, 8 e 10 polegadas com sistema de dupla ação ou rodízios de 3, 4, 5, 6, 8 e 10 polegadas borracha maciça ou rodízios duplos de 3, 4, 5, 6, 8 e 10 polegadas com sistema de movimento/freio acionado por um único pedal colocado em dois lados da base da cama, permitindo o movimento livre dos 4 rodízios em todas as direções, podendo direcionar 2 rodízios para longos cursos e travar os 4 rodízios simultaneamente;
- Suporte para cilindro de oxigênio;
- Suporte para dreno;
- Suporte para lençol descartável;
- Suporte para monitor;
- Suporte para prontuário médico (ficha);
- Suporte para soro em aço inox com 02, 03 ou 04 ganchos;
- Trapézio em tubo redondo de aço inox ou tubo de aço carbono pintado com tinta epóxi;
- Variações nas dimensões da cama:

a) Comprimento Total: de 1600 mm a 2200 mm;

b) Largura Total: de 600 mm a 1200 mm;

c) Altura: de 500 mm a 900 mm;

Acabamento:

Partes do equipamento confeccionadas em aço carbono recebem tratamento antiferruginoso, seguido de pintura eletrostática epóxi, enquanto as partes compostas por aço inox recebem polimento.

AMH – 1716 – CAMA FAWLER 03 MANIVELAS COM TRAPÉZIO

DESCRIÇÃO:





209

- Base fabricada em tubo retangular (tubo quadrado) de aço carbono pintado com tinta epóxi, revestida de carenagem em poliestireno de alto impacto;
- Leito liso, fabricado em chapa de aço carbono pintado com tinta epóxi;
- Quadro em tubo retangular (tubo quadrado) de aço carbono pintado com tinta epóxi;
- Cabeceira e peseira removível em tubo redondo de aço carbono pintado com tinta epóxi, com revestimento em laminado decorativo;
- Movimentos acionados através de 03 manivelas escamoteáveis: cardíaco; fawler; flexão; semi-fawler; sentado, elevação de altura, proclive e trendelemburg;
- Rodízios de 5" com freio diagonal;
- Trapézio em aço inox;
- Grades laterais com sistema de engate rápido, em tubo de aço carbono pintado com tinta epóxi;
- Paracheque nos 04 cantos da cama;
- Dimensões:
  - a) Comprimento Total: 1900 mm
  - b) Largura Total: 900 mm
  - c) Altura do leito: 680 mm
- Capacidade máxima de carga: 130 kg

#### OPCIONAIS:

- Base fabricada em tubo retangular (ou tubo quadrado) de aço carbono pintado com tinta epóxi ou em aço inox. Opcional de revestimento da base com carenagem em poliestireno de alto impacto, ou chapa de aço carbono pintado com tinta epóxi ou chapa de aço inox;
- Cabeceira e Peseira removível (ou não removível) em tubo retangular de aço inox (ou aço carbono pintado com tinta epóxi), ou poliuretano injetado ou polipropileno (material termoplástico), com ou sem balaústres, com opcional de revestimento em fórmica (laminado decorativo) ou MDF, com ou sem proteção de cinta de inox nas bordas;
- Capacidade máxima de carga:
  - a) Para obesidade: 131 kg a 200 kg;
  - b) Para obesidade mórbida: de 201 kg a 500 kg;
- Colchão:
  - a) Densidade 0,26 até 0,45 com revestimento em courvim ou capa de PVC;
  - b) Costura do colchão vulcanizada, soldada eletronicamente ou costura interna;
  - c) Zíper lateral ou frontal.
- Correia para segurança do paciente;
- Perfil (quadro) em tubo retangular (tubo quadrado) de aço carbono pintado com tinta epóxi ou tubo retangular (tubo quadrado) de aço inox ou tubo retangular (tubo quadrado) de aço carbono pintado com tinta epóxi revestido com cinta de inox ou chapa dobrada em "U" de aço carbono pintado com pintura epóxi ou aço inox;
- Grades empilháveis, sanfonadas, constituídas em tubo redondo ou tubo retangular (tubo quadrado) de aço inox, ou aço carbono pintado com tinta epóxi, ou em poliuretano injetado, ou em material termoplástico;
- Grades com sistema de engate rápido, com acionamento manual, constituídas em tubo redondo (ou tubo retangular) de aço inox (ou aço carbono pintado com tinta epóxi) ou em



fol  
8

poliuretano injetado ou em material termoplástico;

- Grades laterais com sistema de semi-giro com ou sem laminado decorativo, móveis pelo sistema manual ou pistão a gás permitindo que fiquem acima e abaixo da cama, com ou sem sistema de embuti-las sob o leito, construída em tubo ou tubo retangular de aço carbono pintado com tinta epóxi ou aço inox ou poliuretano injetado ou polipropileno (material termoplástico);
- Leito em chapa de aço inox perfurado;
- Leito em tiras de chapa de aço inox ou aço carbono pintado com tinta epóxi;
- Leito liso, sem furos;
- Leito revestido em ABS (material radio transparente);
- Leito totalmente em aço inox AISI 430 ou AISI 304;
- Manivelas em aço inox, cromado ou zincado (com cabo de baquelita);
- Movimentos acionados através de 03 manivelas escamoteáveis: cardíaco; fawler; flexão; semi-fawler; sentado, elevação de altura, proclive e trendelemburg;
- Para choque nos quatro cantos da cama ou em toda volta;
- Perfil (quadro) em tubo retangular (ou quadrado) em aço carbono pintado com tinta epóxi ou perfil (quadro) em tubo retangular (ou quadrado) em aço carbono pintado com tinta epóxi com cinta de aço inox ou perfil (quadro) em tubo retangular (ou quadrado) em aço inox;
- Pés com ponteiros de borracha;
- Pés recuados;
- Ponteiros de borracha em substituição de rodízios;
- Rodízios de 3, 4, 5, 6, 8 e 10 polegadas com freio diagonal nas quatro rodas ou com sistema direcional; 3,4,5,6,8, e 10 polegadas com freio ou sem freio; rodas com freio disposto em diagonal ou sistemas de freio na quatro rodas simultaneamente; roda direcional ou quinta roda direcional ou Rodízios de 3, 4, 5, 6, 8 e 10 polegadas com sistema de dupla ação ou rodízios de 3, 4, 5, 6, 8 e 10 polegadas borracha maciça ou rodízios duplos de 3, 4, 5, 6, 8 e 10 polegadas com sistema de movimento/freio acionado por um único pedal colocado em dois lados da base da cama, permitindo o movimento livre dos 4 rodízios em todas as direções, podendo direcionar 2 rodízios para longos cursos e travar os 4 rodízios simultaneamente;
- Suporte para cilindro de oxigênio;
- Suporte para dreno;
- Suporte para lençol descartável;
- Suporte para monitor;
- Suporte para prontuário médico (ficha);
- Suporte para soro em aço inox com 02, 03 ou 04 ganchos;
- Trapézio em tubo redondo de aço inox ou tubo de aço carbono pintado com tinta epóxi;
- Variações nas dimensões da cama:

a) Comprimento Total: de 1600 mm a 2200 mm;

b) Largura Total: de 600 mm a 1200 mm;

c) Altura: de 500 mm a 900 mm;

Acabamento:

Partes do equipamento confeccionadas em aço carbono recebem tratamento antiferruginoso, seguido de pintura eletrostática epóxi, enquanto as partes compostas por aço inox recebem polimento.

AMH – 1717 – CAMA FAWLER 03 MANIVELAS COM QUADRO BALCÂNICO LIGHT



207  
B

#### DESCRIÇÃO:

- Base fabricada em tubo retangular (tubo quadrado) de aço carbono pintado com tinta epóxi;
- Quadro dobrado em chapa no formato de "U" em aço carbono pintado com tinta epóxi;
- Leito liso, fabricado em chapa de aço carbono pintado com tinta epóxi;
- Quadro balcânico em tubo retangular (tubo quadrado) de aço inox;
- Cabeceira e peseira (com balaústres) em tubo quadrado pintado com tinta epóxi, revestido de cinta em aço inox;
- Grades laterais com sistema de engate rápido, fabricadas em aço inox;
- Movimentos acionados através de 03 manivelas escamoteáveis: cardíaco; fawler; flexão; semi-fawler; sentado, elevação de altura, proclive e trendelemburg;
- Rodízios de 5" com freio diagonal;
- Paracheque nos quatro cantos da base;
- Dimensões:
  - a) Comprimento Total: 1900 mm
  - b) Largura Total: 900 mm
  - c) Altura do leito: 680 mm
- Capacidade máxima de carga: 130 kg

#### OPCIONAIS:

- Base fabricada em tubo retangular (ou tubo quadrado) de aço carbono pintado com tinta epóxi ou em aço inox. Opcional de revestimento da base com carenagem em poliestireno de alto impacto, ou chapa de aço carbono pintado com tinta epóxi ou chapa de aço inox;
- Cabeceira e Peseira removível (ou não removível) em tubo retangular de aço inox (ou aço carbono pintado com tinta epóxi), ou poliuretano injetado ou polipropileno (material termoplástico), com ou sem balaústres, com opcional de revestimento em fórmica (laminado decorativo) ou MDF, com ou sem proteção de cinta de inox nas bordas;
- Capacidade máxima de carga:
  - a) Para obesidade: 131 kg a 200 kg;
  - b) Para obesidade mórbida: de 201 kg a 500 kg;
- Colchão:
  - a) Densidade 0,26 até 0,45 com revestimento em courvim ou capa de PVC;
  - b) Costura do colchão vulcanizada, soldada eletronicamente ou costura interna;
  - c) Zíper lateral ou frontal.
- Correia para segurança do paciente;
- Perfil (quadro) em tubo retangular (tubo quadrado) de aço carbono pintado com tinta epóxi ou tubo retangular (tubo quadrado) de aço inox ou tubo retangular (tubo quadrado) de aço carbono pintado com tinta epóxi revestido com cinta de inox ou chapa dobrada em "U" de aço carbono pintado com pintura epóxi ou aço inox;
- Grades empilháveis, sanfonadas, constituídas em tubo redondo ou tubo retangular (tubo quadrado) de aço inox, ou aço carbono pintado com tinta epóxi, ou em poliuretano injetado, ou em material termoplástico;
- Grades com sistema de engate rápido, com acionamento manual, constituídas em tubo redondo (ou tubo retangular) de aço inox (ou aço carbono pintado com tinta epóxi) ou em

Handwritten initials or mark in the top right corner.

poliuretano injetado ou em material termoplástico;

- Grades laterais com sistema de semi-giro com ou sem laminado decorativo, móveis pelo sistema manual ou pistão a gás permitindo que fiquem acima e abaixo da cama, com ou sem sistema de embuti-las sob o leito, construída em tubo ou tubo retangular de aço carbono pintado com tinta epóxi ou aço inox ou poliuretano injetado ou polipropileno (material termoplástico);
  - Leito em chapa de aço inox perfurado;
  - Leito em tiras de chapa de aço inox ou aço carbono pintado com tinta epóxi;
  - Leito liso, sem furos;
  - Leito revestido em ABS (material radio transparente);
  - Leito totalmente em aço inox AISI 430 ou AISI 304;
  - Manivelas em aço inox, cromado ou zincado (com cabo de baquelita);
  - Movimentos acionados através de 03 manivelas escamoteáveis: cardíaco; fawler; flexão; semi-fawler; sentado, elevação de altura, proclive e trendelemburg;
  - Para choque nos quatro cantos da cama ou em toda volta;
  - Perfil (quadro) em tubo retangular (ou quadrado) em aço carbono pintado com tinta epóxi ou perfil (quadro) em tubo retangular (ou quadrado) em aço carbono pintado com tinta epóxi com cinta de aço inox ou perfil (quadro) em tubo retangular (ou quadrado) em aço inox;
  - Pés com ponteiros de borracha (ponteiros de borracha em substituição de rodízios);
  - Pés recuados;
  - Rodízios de 3, 4, 5, 6, 8 e 10 polegadas com freio diagonal nas quatro rodas ou com sistema direcional; 3,4,5,6,8, e 10 polegadas com freio ou sem freio; rodas com freio disposto em diagonal ou sistemas de freio na quatro rodas simultaneamente; roda direcional ou quinta roda direcional ou Rodízios de 3, 4, 5, 6, 8 e 10 polegadas com sistema de dupla ação ou rodízios de 3, 4, 5, 6, 8 e 10 polegadas borracha maciça ou rodízios duplos de 3, 4, 5, 6, 8 e 10 polegadas com sistema de movimento/freio acionado por um único pedal colocado em dois lados da base da cama, permitindo o movimento livre dos 4 rodízios em todas as direções, podendo direcionar 2 rodízios para longos cursos e travar os 4 rodízios simultaneamente;
  - Suporte para cilindro de oxigênio;
  - Suporte para dreno;
  - Suporte para lençol descartável;
  - Suporte para monitor;
  - Suporte para prontuário médico (ficha);
  - Suporte para soro em aço inox com 02, 03 ou 04 ganchos;
  - Trapézio em tubo redondo de aço inox ou tubo de aço carbono pintado com tinta epóxi;
  - Variações nas dimensões da cama:
- a) Comprimento Total: de 1600 mm a 2200 mm;
- b) Largura Total: de 600 mm a 1200 mm;
- c) Altura: de 500 mm a 900 mm;

Acabamento:

Partes do equipamento confeccionadas em aço carbono recebem tratamento antiferruginoso, seguido de pintura eletrostática epóxi, enquanto as partes compostas por aço inox recebem polimento.

AMH – 1718 – CAMA FAWLER 03 MANIVELAS COM QUADRO BALCÂNICO

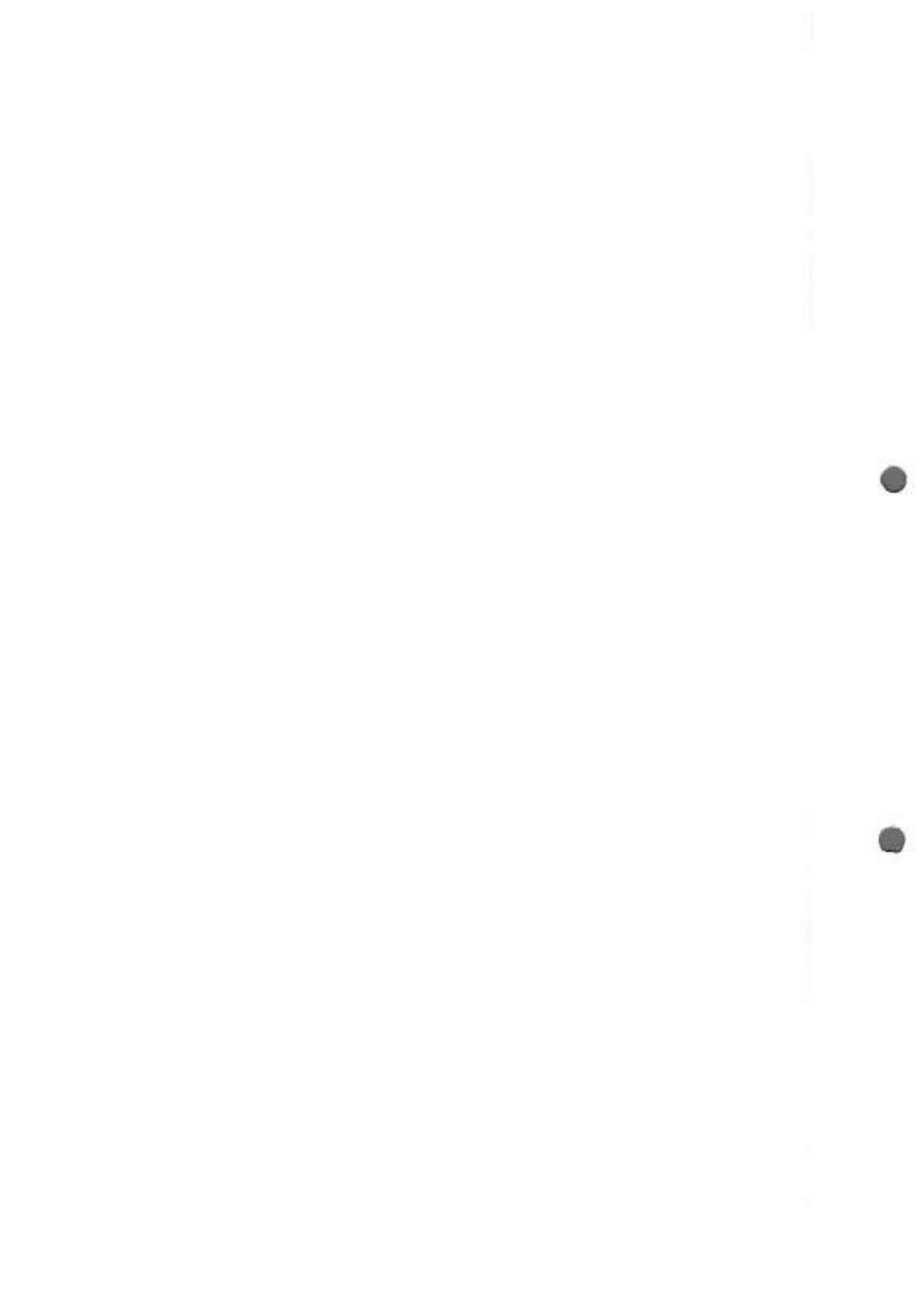

20/11/2011

#### DESCRIÇÃO:

- Base fabricada em tubo retangular (tubo quadrado) de aço carbono pintado com tinta epóxi;
- Quadro dobrado em chapa no formato de "U" em aço carbono pintado com tinta epóxi;
- Leito perfurado, fabricado em chapa de aço carbono pintado com tinta epóxi;
- Quadro balcânico em tubo retangular (tubo quadrado) de aço inox;
- Cabeceira e peseira (com balaústres) em tubo quadrado pintado com tinta epóxi, revestido de cinta em aço inox;
- Grades laterais com sistema de engate rápido, fabricadas em aço inox;
- Movimentos acionados através de 03 manivelas escamoteáveis: cardíaco; fawler; flexão; semi-fawler; sentado, elevação de altura, proclive e trendelemburg;
- Rodízios de 5" com freio diagonal;
- Paracheque nos quatro cantos da base;
- Dimensões:
  - a) Comprimento Total: 1900 mm
  - b) Largura Total: 900 mm
  - c) Altura do leito: 680 mm
- Capacidade máxima de carga: 130 kg

#### OPCIONAIS:

- Base fabricada em tubo retangular (ou tubo quadrado) de aço carbono pintado com tinta epóxi ou em aço inox. Opcional de revestimento da base com carenagem em poliestireno de alto impacto, ou chapa de aço carbono pintado com tinta epóxi ou chapa de aço inox;
- Cabeceira e Peseira removível (ou não removível) em tubo retangular de aço inox (ou aço carbono pintado com tinta epóxi), ou poliuretano injetado ou polipropileno (material termoplástico), com ou sem balaústres, com opcional de revestimento em fórmica (laminado decorativo) ou MDF, com ou sem proteção de cinta de inox nas bordas;
- Capacidade máxima de carga:
  - a) Para obesidade: 131 kg a 200 kg;
  - b) Para obesidade mórbida: de 201 kg a 500 kg;
- Colchão:
  - a) Densidade 0,26 até 0,45 com revestimento em courvim ou capa de PVC;
  - b) Costura do colchão vulcanizada, soldada eletronicamente ou costura interna;
  - c) Zíper lateral ou frontal.
- Correia para segurança do paciente;
- Perfil (quadro) em tubo retangular (tubo quadrado) de aço carbono pintado com tinta epóxi ou tubo retangular (tubo quadrado) de aço inox ou tubo retangular (tubo quadrado) de aço carbono pintado com tinta epóxi revestido com cinta de inox ou chapa dobrada em "U" de aço carbono pintado com pintura epóxi ou aço inox;
- Grades empilháveis, sanfonadas, constituídas em tubo redondo ou tubo retangular (tubo quadrado) de aço inox, ou aço carbono pintado com tinta epóxi, ou em poliuretano injetado, ou em material termoplástico;
- Grades com sistema de engate rápido, com acionamento manual, constituídas em tubo redondo (ou tubo retangular) de aço inox (ou aço carbono pintado com tinta epóxi) ou em poliuretano injetado ou em material termoplástico;

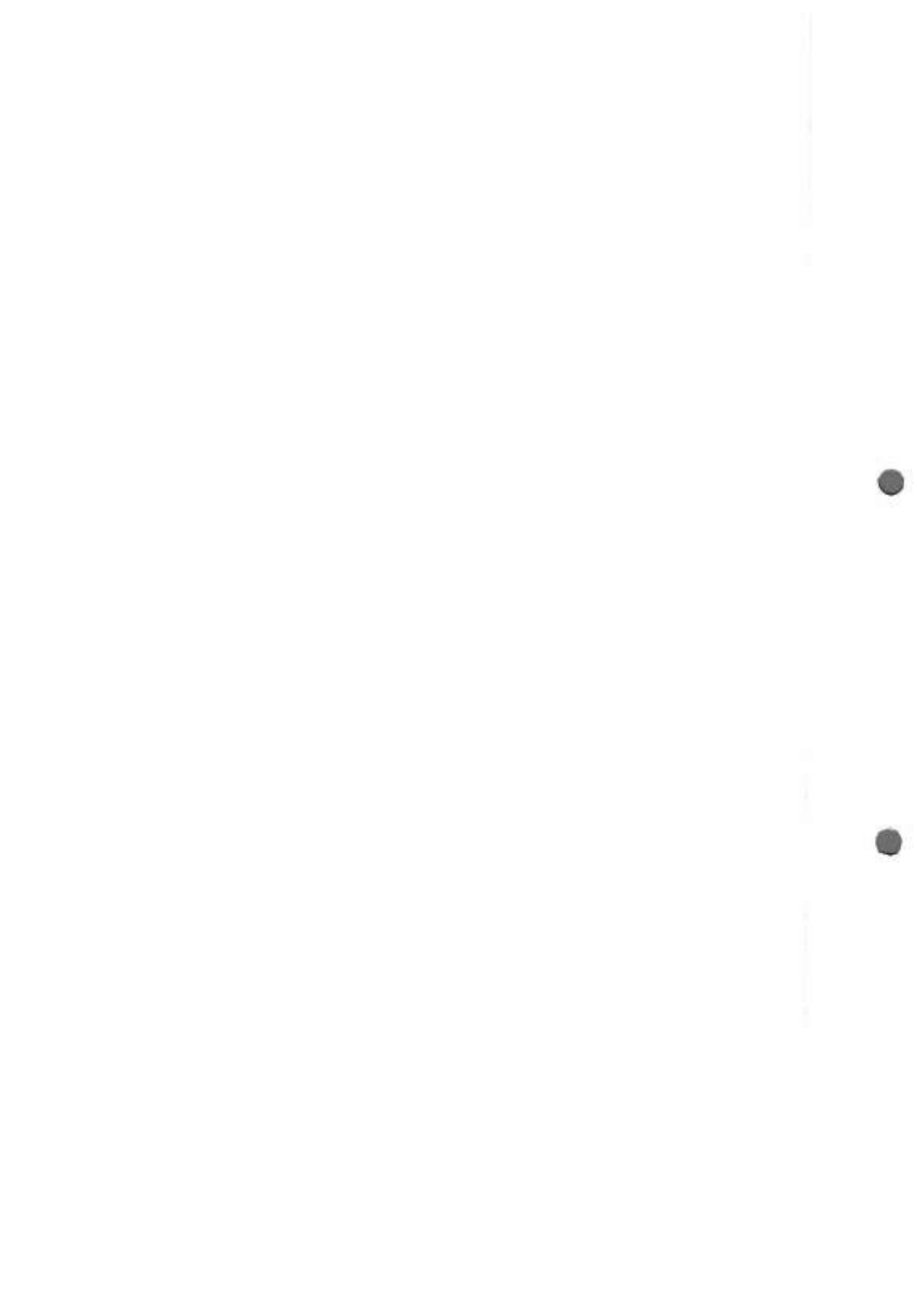



207

- Grades laterais com sistema de semi-giro com ou sem laminado decorativo, móveis pelo sistema manual ou pistão a gás permitindo que fiquem acima e abaixo da cama, com ou sem sistema de embuti-las sob o leito, construída em tubo ou tubo retangular de aço carbono pintado com tinta epóxi ou aço inox ou poliuretano injetado ou polipropileno (material termoplástico);
  - Leito em chapa de aço inox perfurado;
  - Leito em tiras de chapa de aço inox ou aço carbono pintado com tinta epóxi;
  - Leito liso, sem furos;
  - Leito revestido em ABS (material radio transparente);
  - Leito totalmente em aço inox AISI 430 ou AISI 304;
  - Manivelas em aço inox, cromado ou zincado (com cabo de baquelita);
  - Movimentos acionados através de 03 manivelas escamoteáveis: cardíaco; fawler; flexão; semi-fawler; sentado, elevação de altura, proclive e trendelemburg;
  - Para choque nos quatro cantos da cama ou em toda volta;
  - Perfil (quadro) em tubo retangular (ou quadrado) em aço carbono pintado com tinta epóxi ou perfil (quadro) em tubo retangular (ou quadrado) em aço carbono pintado com tinta epóxi com cinta de aço inox ou perfil (quadro) em tubo retangular (ou quadrado) em aço inox;
  - Pés com ponteiros de borracha (ponteiros de borracha em substituição de rodízios);
  - Pés recuados;
  - Rodízios de 3, 4, 5, 6, 8 e 10 polegadas com freio diagonal nas quatro rodas ou com sistema direcional; 3,4,5,6,8, e 10 polegadas com freio ou sem freio; rodas com freio disposto em diagonal ou sistemas de freio na quatro rodas simultaneamente; roda direcional ou quinta roda direcional ou Rodízios de 3, 4, 5, 6, 8 e 10 polegadas com sistema de dupla ação ou rodízios de 3, 4, 5, 6, 8 e 10 polegadas borracha maciça ou rodízios duplos de 3, 4, 5, 6, 8 e 10 polegadas com sistema de movimento/freio acionado por um único pedal colocado em dois lados da base da cama, permitindo o movimento livre dos 4 rodízios em todas as direções, podendo direcionar 2 rodízios para longos cursos e travar os 4 rodízios simultaneamente;
  - Suporte para cilindro de oxigênio;
  - Suporte para dreno;
  - Suporte para lençol descartável;
  - Suporte para monitor;
  - Suporte para prontuário médico (ficha);
  - Suporte para soro em aço inox com 02, 03 ou 04 ganchos;
  - Trapézio em tubo redondo de aço inox ou tubo de aço carbono pintado com tinta epóxi;
  - Variações nas dimensões da cama:
- a) Comprimento Total: de 1600 mm a 2200 mm;
- b) Largura Total: de 600 mm a 1200 mm;
- c) Altura: de 500 mm a 900 mm;

Acabamento:

Partes do equipamento confeccionadas em aço carbono recebem tratamento antiferruginoso, seguido de pintura eletrostática epóxi, enquanto as partes compostas por aço inox recebem polimento.

AMH – 1719 – CAMA FAWLER 02 MANIVELAS TOTALMENTE INOX COM CABECEIRA E PESEIRA TIPO GUILHOTINA

DESCRIÇÃO:





206

- Leito perfurado, fabricado em chapa de aço inox;
- Quadro em chapa de aço inox dobrada no formato de "U";
- Cabeceira e peseira com movimento vertical tipo guilhotina, fabricadas em tubo redondo de aço inox com balaústres;
- Grades laterais com sistema de engate rápido, com acionamento manual, constituídas em tubo redondo de aço inox;
- Movimentos acionados através de 02 manivelas escamoteáveis: fawler e trendelemburg;
- Rodízios de 8" com freio diagonal;
- Parachoque em toda volta;
- Dimensões:
  - a) Comprimento Total: 1900 mm
  - b) Largura Total: 900 mm
  - c) Altura do leito: 680 mm
- Capacidade máxima de carga: 130 kg

#### OPCIONAIS:

- Base fabricada em tubo retangular (ou tubo quadrado) de aço carbono pintado com tinta epóxi ou em aço inox. Opcional de revestimento da base com carenagem em poliestireno de alto impacto, ou chapa de aço carbono pintado com tinta epóxi ou chapa de aço inox;
- Cabeceira e Peseira removível (ou não removível) em tubo retangular de aço inox (ou aço carbono pintado com tinta epóxi), ou poliuretano injetado ou polipropileno (material termoplástico), com ou sem balaústres, com opcional de revestimento em fórmica (laminado decorativo) ou MDF, com ou sem proteção de cinta de inox nas bordas;
  - Capacidade máxima de carga:
    - a) Para obesidade: 131 kg a 200 kg;
    - b) Para obesidade mórbida: de 201 kg a 500 kg;
- Colchão:
  - a) Densidade 0,26 até 0,45 com revestimento em courvim ou capa de PVC;
  - b) Costura do colchão vulcanizada, soldada eletronicamente ou costura interna;
  - c) Zíper lateral ou frontal.
- Correia para segurança do paciente;
- Perfil (quadro) em tubo retangular (tubo quadrado) de aço carbono pintado com tinta epóxi ou tubo retangular (tubo quadrado) de aço inox ou tubo retangular (tubo quadrado) de aço carbono pintado com tinta epóxi revestido com cinta de inox ou chapa dobrada em "U" de aço carbono pintado com pintura epóxi ou aço inox;
- Grades empilháveis, sanfonadas, constituídas em tubo redondo ou tubo retangular (tubo quadrado) de aço inox, ou aço carbono pintado com tinta epóxi, ou em poliuretano injetado, ou em material termoplástico;
- Grades com sistema de engate rápido, com acionamento manual, constituídas em tubo redondo (ou tubo retangular) de aço inox (ou aço carbono pintado com tinta epóxi) ou em poliuretano injetado ou em material termoplástico;
- Grades laterais com sistema de semi-giro com ou sem laminado decorativo, móveis pelo sistema manual ou pistão a gás permitindo que fiquem acima e abaixo da cama, com ou sem sistema de embuti-las sob o leito, construída em tubo ou tubo retangular de aço carbono pintado



208

com tinta epóxi ou aço inox ou poliuretano injetado ou polipropileno (material termoplástico);

- Leito em chapa de aço inox perfurado;
  - Leito em tiras de chapa de aço inox ou aço carbono pintado com tinta epóxi;
  - Leito liso, sem furos;
  - Leito revestido em ABS (material radio transparente);
  - Leito totalmente em aço inox AISI 430 ou AISI 304;
  - Manivelas em aço inox, cromado ou zincado (com cabo de baquelita);
  - Movimentos acionados através de 03 manivelas escamoteáveis: cardíaco; fawler; flexão; semi-fawler; sentado, elevação de altura, proclive e trendelemburg;
  - Para choque nos quatro cantos da cama ou em toda volta;
  - Perfil (quadro) em tubo retangular (ou quadrado) em aço carbono pintado com tinta epóxi ou perfil (quadro) em tubo retangular (ou quadrado) em aço carbono pintado com tinta epóxi com cinta de aço inox ou perfil (quadro) em tubo retangular (ou quadrado) em aço inox;
  - Pés com ponteiros de borracha (ponteiros de borracha em substituição de rodízios);
  - Pés recuados;
  - Rodízios de 3, 4, 5, 6, 8 e 10 polegadas com freio diagonal nas quatro rodas ou com sistema direcional; 3,4,5,6,8, e 10 polegadas com freio ou sem freio; rodas com freio disposto em diagonal ou sistemas de freio na quatro rodas simultaneamente; roda direcional ou quinta roda direcional ou Rodízios de 3, 4, 5, 6, 8 e 10 polegadas com sistema de dupla ação ou rodízios de 3, 4, 5, 6, 8 e 10 polegadas borracha maciça ou rodízios duplos de 3, 4, 5, 6, 8 e 10 polegadas com sistema de movimento/freio acionado por um único pedal colocado em dois lados da base da cama, permitindo o movimento livre dos 4 rodízios em todas as direções, podendo direcionar 2 rodízios para longos cursos e travar os 4 rodízios simultaneamente;
  - Suporte para cilindro de oxigênio;
  - Suporte para dreno;
  - Suporte para lençol descartável;
  - Suporte para monitor;
  - Suporte para prontuário médico (ficha);
  - Suporte para soro em aço inox com 02, 03 ou 04 ganchos;
  - Trapézio em tubo redondo de aço inox ou tubo de aço carbono pintado com tinta epóxi;
  - Variações nas dimensões da cama:
- a) Comprimento Total: de 1600 mm a 2200 mm;
- b) Largura Total: de 600 mm a 1200 mm;
- c) Altura: de 500 mm a 900 mm.

Acabamento:

Partes do equipamento confeccionadas em aço carbono recebem tratamento antiferruginoso, seguido de pintura eletrostática epóxi, enquanto as partes compostas por aço inox recebem polimento.

**3.2.4 Público destinado a operar o equipamento:**

- Leigo                       Leigo com prescrição de profissional de saúde
- Profissional de saúde    Profissional de saúde com treinamento do fabricante/fornecedor
- Outros, especificar:

**3.2.5 Tipo de ambiente destinado ao equipamento:**

- Doméstico                       Hospital/Clinica

500

|   |   |
|---|---|
| <input checked="" type="checkbox"/> Laboratório Clínico <input type="checkbox"/> Serviço de Hemoterapia<br><input checked="" type="checkbox"/> Consultório/Ambulatório <input type="checkbox"/> Ambulância<br><input type="checkbox"/> Outros, especificar:           |   |
| 3.2.6 Compatibilidade como outros Produtos Médicos ou Produtos para Diagnóstico de uso <i>in vitro</i> : (estes produtos não integram o cadastro do equipamento, possuindo registro/cadastro próprio na Anvisa)<br><input checked="" type="checkbox"/> Não se aplica. |   |
| 3.2.7 Tipo de usuário (paciente):<br><input checked="" type="checkbox"/> Adulto <input checked="" type="checkbox"/> Pediátrico <input type="checkbox"/> Neonatal  |   |
| 3.2.8 Informações sobre medicamentos incorporados/associados/administrados:<br><input checked="" type="checkbox"/> Não se aplica, não há medicamentos incorporados, associados ou administrados pelo equipamento.   |   |
| 3.2.9 Informações sobre alarmes:<br><input checked="" type="checkbox"/> Não se aplica, o equipamento não possui alarmes.  |   |
| 3.2.10 Esterilidade do Produto:<br>a) Produto fornecido estéril?<br><input type="checkbox"/> Sim <input checked="" type="checkbox"/> Não<br>b) Necessita ser esterilizado antes do uso?<br><input type="checkbox"/> Sim <input checked="" type="checkbox"/> Não       | 3.2.11 Método de esterilização:<br>Se fornecido estéril ou necessitar ser esterilizado antes do uso, informar métodos de esterilização utilizados/indicados:<br><br>N/A                           |
| 3.2.12 Prazo de Validade:<br><br>10 ANOS  | 3.2.13 Tempo de uso recomendável:<br><br>10 anos  |
|  Os itens 3.2.14 a 3.2.18 dizem respeito aos requisitos estabelecidos na RDC nº 156/2006.  |   |
| 3.2.14 Equipamento de reprocessamento proibido?<br><input type="checkbox"/> Sim<br><input checked="" type="checkbox"/> Não  | 3.2.15 Informar quantidade máxima de reprocessamentos indicados pelo fabricante:<br><br>vezes<br><input type="checkbox"/> O fabricante recomenda uso único<br><input type="checkbox"/> Ilimitados |
| 3.2.16 Em quais situações o reprocessamento é recomendado?<br><br>N/A   |   |
| 3.2.17 Quem é responsável pelo reprocessamento?<br><br>N/A  |   |
| 3.2.18 Do que consiste o reprocessamento?<br><br>N/A  |   |



20

**3.2.19 Método de limpeza recomendado** (informar inclusive os tipos de saneantes que podem ser utilizados e com que periodicidade deve ser realizada a limpeza)

Para melhor conservação das partes dos equipamentos compostos por aço inox utilizar água, sabão, detergente (neutro) e os removedores à base de amônia (amoníacos) diluídos em água morna, aplicados com um pano macio ou uma esponja de náilon, em seguida enxaguar com água, preferencialmente morna, e secar imediatamente com um pano macio, para evitar manchas na superfície do produto. Essa limpeza rotineira remove facilmente as sujeiras mais comuns, evitando as mais intensas e fazendo com que as eventuais manchas da superfície do aço desapareçam completamente.

Equipamentos pintados: utilize limpador multiuso alcalino. O limpador pode conter tensoativos e fosfatos como agentes ativos. Não utilize agentes úmidos de limpeza por processo químico ou mecânico ou limpadores abrasivos.

Para desinfecção, usar qualquer desinfetante comercialmente disponível, com a exceção de produtos que liberam cloro e/ou contendo ácido peracético.

**IMPORTANTE:**

1. Limpe todas as partes móveis do produto e seus acessórios e se necessário lubrifique-as com vaselina.
2. Nunca utilizar produtos clorados nas partes inoxidáveis do produto.
3. Nunca utilize esponja de aço comum na limpeza do aço inox, pois além de arranhar as partes polidas ela deixa minúsculas partículas que podem vir a provocar manchas e ferrugem comprometendo a resistência à corrosão.
4. Nunca (no caso do móvel pintado) lavar ou utilizar água para efetuar a limpeza.
5. Em móveis pintados Não utilizar qualquer tipo de abrasivo, sob pena de danificar a pintura e outras partes.

**3.2.20 Requisitos de manutenção** (informar a periodicidade da manutenção e o responsável pela execução)

**Manutenção preventiva:**

Para melhor conservação do produto aconselhamos que o usuário realize a cada 6 meses de uso a verificação do equipamento em relação à folgas em parafusos, porcas e conexões estruturais, providenciando o reaperto, além de troca de rodízios (rodas) ou peseiras, nos casos que se fizerem necessários.

**Termo de Garantia:**

- O produto tem garantia de 12 meses a partir da entrega do mesmo ao usuário. Neste período o usuário poderá solicitar a Atual Móveis a manutenção daqueles produtos que apresentarem algum defeito de fabricação;
- A garantia não cobre o produto por decorrência de maus tratos, quedas, choques mecânicos ou uso fora das especificações escritas no Manual do Usuário;
- A garantia se aplica a peças e partes com defeito de fabricação e não cobre a substituição de peças com desgastes físicos.

**3.2.21 Condições para Armazenamento:**

O produto deverá ser armazenado em:

312

1. Local com estrutura física adequada aos requisitos sanitários recomendados pelas autoridades e ao bom funcionamento das atividades exercidas no local, mantendo sempre áreas suficientes para a livre circulação de pessoas.
2. Local bem iluminado a fim de diminuir a possibilidade de má utilização do móvel.
3. Temperatura ambiente, mantendo o produto ao abrigo de sol, chuva, poeira e intempéries. Esses nunca devem ser armazenados diretamente sobre o piso sem que estejam equipados com os rodízios ou peseiras. Os produtos não devem ser estocados de modo a ficarem em contato direto com paredes e teto, nem em locais úmidos.
4. Locais com boas condições estruturais, sem rachaduras nas paredes, goteiras no telhado, vazamento de canos d'água, água empossada no chão e com instalações elétricas em bom estado.

**NOTA:**

Caso o equipamento não seja colocado em uso após o seu recebimento, é recomendado que o mesmo seja armazenado dentro de sua embalagem original e em local com condições ambientais adequadas.

**3.2.22 Condições para Transporte:**

Transportar de forma a não danificar a embalagem e seu conteúdo, permitindo ao equipamento a manutenção das características de segurança, qualidade e eficácia para as quais foram projetados.

**3.2.23 Condições para Operação:**

Para maior durabilidade e garantia do produto, evite movimentar desnecessariamente o equipamento. Em caso de necessidade de movimentação, evitar esbarrões em móveis e paredes do local, evitando encontros abruptos que possam alterar as características do produto.

Manter a grade travada quando o paciente estiver acomodado na cama.

A capacidade de carga deverá ser respeitada para cada modelo adquirido. Pela mesma razão não é permitido que outras pessoas, a não ser o paciente, se assentem nas camas, pois o material não suporta sobrecargas, podendo ser danificado.

**3.2.24 Requisitos de infra-estrutura:** (caso o equipamento necessite de condições especiais de infra-estrutura física e ambiental para sua operação correta e segura)

Não necessita de condições especiais de infra estrutura.

**3.2.25 Advertências/Precauções:**

Ao efetuar o recebimento do produto é necessário verificar as condições em que o mesmo se encontra e, caso seja detectada alguma não conformidade, é de suma importância informar o fato imediatamente ao transportador e ao fabricante.

A vida útil do equipamento depende muito da utilização e dos cuidados com seu manuseio. É importante utilizar os equipamentos de forma racional, respeitando os limites de uso do produto e fazendo manutenções preventivas e corretivas sempre que se fizer necessário.

Ao utilizar o equipamento:

1. Evitar deslocamentos diretos em desníveis de pisos acima do diâmetro do rodízio.
2. Respeitar o limite de capacidade de carga máxima de peso indicado pelo fabricante .
3. Manter o leito na posição mais baixa quando o paciente estiver sozinho em qualquer local.
4. Manter a grade travada quando o paciente estiver acomodado no móvel.
5. Na movimentação do equipamento, cuidado com móveis e paredes do local, evitando encontros bruscos.
6. Não permitir que visitas sentem no leito junto com o paciente.



21/11

7. Antes de acionar os movimentos da cama certificar-se que os usuários e os pacientes estejam isentos de qualquer risco relacionado a estes movimentos.  
8. Não subir ou descer da cama com a grade levantada.  
9. Nunca sentar nas grades, esteja ela na posição abaixada ou elevada. Evite também apoiar nas grades e/ou conduzir a cama utilizando-a como puxador.

**3.2.26 Contra Indicações:**  
 Não se aplica, não há contra indicações para utilização do equipamento.

**3.2.27 Efeitos Adversos:**  
 Não se aplica, o equipamento não causa efeitos adversos.

**3.2.28 Normas Técnicas utilizadas no desenvolvimento do produto:** (indicar as normas técnicas mesmo nos casos do equipamento não ser certificado pelo INMETRO)  
N/A

**3.2.29 Dimensões do equipamento:**  
**Comprimento (mm):** AMH – 1701: de 1600mm a 2200mm (variando de 10 em 10mm)  
AMH – 1702: de 1600mm a 2200mm (variando de 10 em 10mm)  
AMH – 1703: de 1600mm a 2200mm (variando de 10 em 10mm)  
AMH – 1704: de 1600mm a 2200mm (variando de 10 em 10mm)  
AMH – 1705: de 1600mm a 2200mm (variando de 10 em 10mm)  
AMH – 1706: de 1600mm a 2200mm (variando de 10 em 10mm)  
AMH – 1707: de 1600mm a 2200mm (variando de 10 em 10mm)  
AMH – 1708: de 1600mm a 2200mm (variando de 10 em 10mm)  
AMH – 1709: de 1600mm a 2200mm (variando de 10 em 10mm)  
AMH – 1710: de 1600mm a 2200mm (variando de 10 em 10mm)  
AMH – 1711: de 1600mm a 2200mm (variando de 10 em 10mm)  
AMH – 1712: de 1600mm a 2200mm (variando de 10 em 10mm)  
AMH – 1713: de 1600mm a 2200mm (variando de 10 em 10mm)  
AMH – 1714: de 1600mm a 2200mm (variando de 10 em 10mm)  
AMH – 1715: de 1600mm a 2200mm (variando de 10 em 10mm)  
AMH – 1716: de 1600mm a 2200mm (variando de 10 em 10mm)  
AMH – 1717: de 1600mm a 2200mm (variando de 10 em 10mm)  
AMH – 1718: de 1600mm a 2200mm (variando de 10 em 10mm)  
AMH – 1719: de 1600mm a 2200mm (variando de 10 em 10mm)  
**Largura (mm):** AMH – 1701: de 600mm a 1200mm (variando de 10 em 10mm)  
AMH – 1702: de 600mm a 1200mm (variando de 10 em 10mm)  
AMH – 1703: de 600mm a 1200mm (variando de 10 em 10mm)  
AMH – 1704: de 600mm a 1200mm (variando de 10 em 10mm)  
AMH – 1705: de 600mm a 1200mm (variando de 10 em 10mm)  
AMH – 1706: de 600mm a 1200mm (variando de 10 em 10mm)  
AMH – 1707: de 600mm a 1200mm (variando de 10 em 10mm)  
AMH – 1708: de 600mm a 1200mm (variando de 10 em 10mm)  
AMH – 1709: de 600mm a 1200mm (variando de 10 em 10mm)  
AMH – 1710: de 600mm a 1200mm (variando de 10 em 10mm)

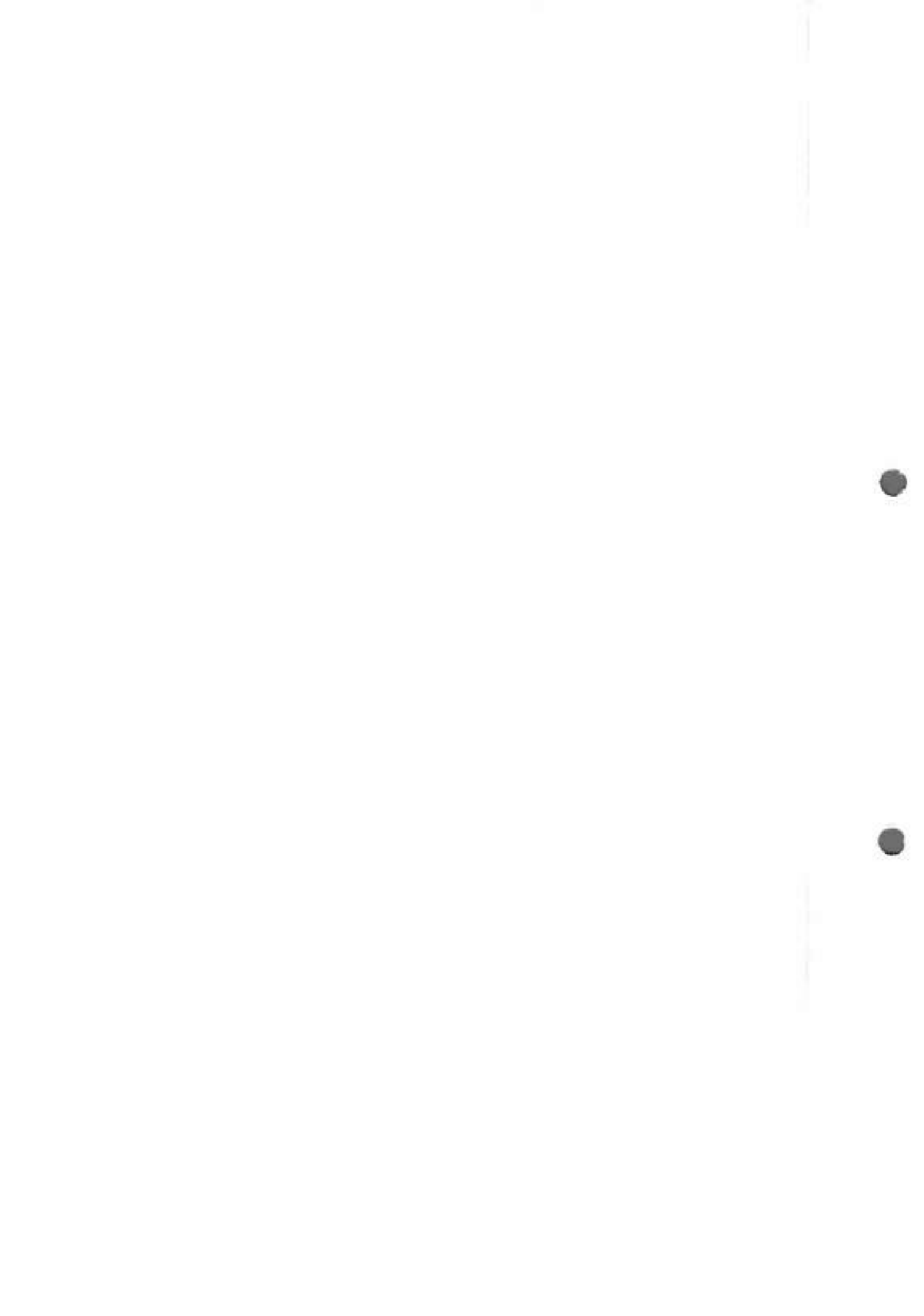

312  
8

AMH – 1711: de 600mm a 1200mm (variando de 10 em 10mm)  
AMH – 1712: de 600mm a 1200mm (variando de 10 em 10mm)  
AMH – 1713: de 600mm a 1200mm (variando de 10 em 10mm)  
AMH – 1714: de 600mm a 1200mm (variando de 10 em 10mm)  
AMH – 1715: de 600mm a 1200mm (variando de 10 em 10mm)  
AMH – 1716: de 600mm a 1200mm (variando de 10 em 10mm)  
AMH – 1717: de 600mm a 1200mm (variando de 10 em 10mm)  
AMH – 1718: de 600mm a 1200mm (variando de 10 em 10mm)  
AMH – 1719: de 600mm a 1200mm (variando de 10 em 10mm)

**Altura (mm):** AMH – 1701: de 500 mm a 900 mm (variando de 10 em 10mm)

AMH – 1702: de 500 mm a 900 mm (variando de 10 em 10mm)  
AMH – 1703: de 500 mm a 900 mm (variando de 10 em 10mm)  
AMH – 1704: de 500 mm a 900 mm (variando de 10 em 10mm)  
AMH – 1705: de 500 mm a 900 mm (variando de 10 em 10mm)  
AMH – 1706: de 500 mm a 900 mm (variando de 10 em 10mm)  
AMH – 1707: de 500 mm a 900 mm (variando de 10 em 10mm)  
AMH – 1708: de 500 mm a 900 mm (variando de 10 em 10mm)  
AMH – 1709: de 500 mm a 900 mm (variando de 10 em 10mm)  
AMH – 1710: de 500 mm a 900 mm (variando de 10 em 10mm)  
AMH – 1711: de 500 mm a 900 mm (variando de 10 em 10mm)  
AMH – 1712: de 500 mm a 900 mm (variando de 10 em 10mm)  
AMH – 1713: de 500 mm a 900 mm (variando de 10 em 10mm)  
AMH – 1714: de 500 mm a 900 mm (variando de 10 em 10mm)  
AMH – 1715: de 500 mm a 900 mm (variando de 10 em 10mm)  
AMH – 1716: de 500 mm a 900 mm (variando de 10 em 10mm)  
AMH – 1717: de 500 mm a 900 mm (variando de 10 em 10mm)  
AMH – 1718: de 500 mm a 900 mm (variando de 10 em 10mm)  
AMH – 1719: de 500 mm a 900 mm (variando de 10 em 10mm)

**3.2.30 Características elétricas:**

Não se aplica

**Tensão de alimentação (V):**

**Corrente (A):**

**Potência (W):**

**Requisitos de rede elétrica para instalação:**

**Outros requisitos elétricos:**

**3.2.31 Possui fonte de alimentação interna?**

Sim  Não

Responder os itens abaixo apenas em caso de possuir fonte de alimentação interna.

**Tipo:**

**Autonomia:**

**Prazo em que deve ser trocada:**

**Tempo necessário para carga máxima:**

 Para os casos de modelos ou componentes de sistema com características elétricas, dimensionais e de fonte de alimentação interna diferentes, apresentar os itens 3.2.29, 3.2.30 e 3.2.31 sob forma de tabela em anexo a este formulário.

**3.2.32 Versões associadas ao equipamento:**

**Manual:** Camas Hospitalares 1ª Edição/Janeiro 2013

410

|  |
|--|
| <b>Projeto:</b><br><b>Software:</b>  |
| <input checked="" type="checkbox"/> O equipamento não possui software embarcado ou associado.  |
| <b>3.2.33 Informações sobre assistência técnica:</b><br>ATUAL MÓVEIS HOSPITALARES LTDA.<br>RUA 03, QD 13, LT 13-D, SALA 02, PARQUE SANTA CECÍLIA,<br>APARECIDA DE GOIÂNIA - GO, 74.919-348,<br>Tel/Fax (62) 3507.1500<br>sac@atualhospitalar.ind.br  |
| <b>3.2.34 Composição dos materiais que integram o produto e entram em contato com o paciente/operador:</b><br>N/A  |
| <b>3.2.35 Outras informações pertinentes:</b><br><input checked="" type="checkbox"/> Não se aplica, não há informações adicionais que precisem ser informadas que não constem em outros campos deste formulário.   |
|  Caso este campo não seja suficiente para apresentar todas as informações sobre o produto, estas devem ser apresentadas sob forma de tabela, arquivo PDF, a qual deve ser anexada, eletronicamente e em meio impresso, a este formulário. |

### 3.3. Imagens Gráficas do Produto

As imagens gráficas (fotos ou desenhos) do equipamento, seus acessórios e partes, com seus respectivos códigos de identificação, devem ser encaminhados em anexo (modo impresso e eletrônico). O modo eletrônico deve ter formato jpg, em arquivos doc ou pdf. Deve ser encaminhada cópia impressa e cópia eletrônica (limite de 14 Mb), gravada em cd, para disponibilização no site eletrônico da Anvisa. As figuras apresentadas devem possuir legendas para identificação.

### 3.4. Origem do Produto

|   |
|---|
| <input checked="" type="checkbox"/> Brasil<br><input type="checkbox"/> Externa  |
|  Se houver mais de um fabricante, estes têm que ser do mesmo grupo fabril e deve ser apresentada comprovação da constituição do grupo.                                     |
| <b>3.4.1 Fabricante(s):</b> (informar razão social e endereço)<br>ATUAL MÓVEIS HOSPITALARES LTDA.<br>RUA 03, QD 13, LT 13-D, SALA 02, PARQUE SANTA CECÍLIA,<br>APARECIDA DE GOIÂNIA - GO, 74.919-348,<br>Tel/Fax (62) 3507.1500<br>sac@atualhospitalar.ind.br |
| <b>3.4.2 País(es) de Fabricação do Produto:</b><br>BRASIL   |
| <b>3.4.3 Existe terceirização de Produção?</b><br><input type="checkbox"/> Sim <input checked="" type="checkbox"/> Não  |

4/11/11

|   |
|---|
|   |
|  Os itens de 3.4.4 e 3.4.7 devem ser respondidos apenas se a resposta anterior for SIM (Item 3.4.3). |
| <b>3.4.4 Tipo de Terceirização:</b><br><input type="checkbox"/> Contratação de 100% da produção.<br><input type="checkbox"/> Contratação parcial de produção.                         |
| <b>3.4.5 Fabricante(s) contratado(s):</b> (Informar razão social, endereço e etapa produtiva contratada)  |
| <b>3.4.6 Distribuidor(es):</b>  |
| <b>3.4.7 País(es) de Procedência do Produto:</b>  |

### 3.5. Certificado INMETRO

|  |
|--|
| <b>Possui Certificação INMETRO?</b><br><input type="checkbox"/> Sim<br><input checked="" type="checkbox"/> Não |
| <b>3.5.1 Nº do certificado:</b> (incluir a validade de cada certificado)                                       |
| <b>3.5.2 Nome do Organismo de Certificação de Produto (OCP):</b>   |
| <b>3.5.3 Normas Técnicas utilizadas na certificação:</b>   |
| <b>3.5.4 Versão do Manual do Usuário Avaliado na certificação:</b>   |
| <b>3.5.5 Versão do projeto do equipamento avaliado na certificação:</b>  |
| <b>3.5.6 Acessórios e Partes ensaiados em conjunto com o equipamento:</b>                                      |

|   |
|---|
| <b>Possui Relatório Consolidado?</b> (art. 4º da RDC nº 32/2007)<br><input type="checkbox"/> Sim<br><input checked="" type="checkbox"/> Não |
| <b>3.5.7 Nº do(s) Relatório(s):</b> (incluir data de emissão de cada relatório)   |
| <b>3.5.8 Nome do Organismo de Certificação de Produto (OCP):</b>  |

515

|  |
|--|
| <b>3.5.9 Normas Técnicas utilizadas nos ensaios:</b>                       |
| <b>3.5.10 Versão do Manual do Usuário avaliado:</b>                        |
| <b>3.5.11 Versão do projeto do equipamento avaliado:</b>                   |
| <b>3.5.12 Acessórios e Partes ensaiados em conjunto com o equipamento:</b> |

#### 4. Responsabilidade Legal e Técnica

|  |
|--|
| <b>Nome do Responsável Legal:</b><br>LUCIANA DO NASCIMENTO RAMOS |
| <b>Cargo:</b><br>DIRETORA EXECUTIVA                              |
| <b>Nome do Responsável Técnico:</b><br>TIAGO REIS MILHOMEM       |
| <b>Conselho de Classe Profissional:</b><br>CRF                   |
| <b>UF: GO    Número de Inscrição: 8515</b>                       |

#### 5. Declaração do Responsável Legal e Técnico

Declaro que as informações prestadas neste formulário são verdadeiras, podendo ser comprovadas por documentos disponíveis na Empresa. Declaro ainda que:

- O(s) produto(s) será(ão) comercializado(s) com todas as informações previstas na legislação sanitária vigente;
- As instruções de uso, rótulo e etiqueta indelével do(s) produto(s) atendem aos requisitos estabelecidos, respectivamente, no Anexo III.B e art. 4º da Resolução Anvisa RDC nº 185/2001; e
- O(s) produto(s) foi(ram) projetado(s) e fabricado(s) atendendo as disposições da Resolução Anvisa RDC nº 56/2001 (Requisitos essenciais de segurança e eficácia) e



**Resolução Anvisa RDC nº 59/2000 (Requisitos de Boas Práticas de Fabricação e Controle).**

5/16  
B

A empresa encontra-se ciente que o não atendimento às determinações previstas na legislação sanitária caracteriza infração à legislação sanitária federal, estando a empresa infratora sujeita, no âmbito administrativo, às penalidades previstas na Lei nº 6.437, de 20 de agosto de 1977, sem prejuízo das sanções de natureza civil ou penal cabíveis. Na esfera jurídica, respondem pelos atos de infração praticados pela empresa os seus Responsáveis Legal e Técnico, conforme infrações e sanções previstas no art. 273 do Decreto Lei n.º 2.848, de 07 de dezembro de 1940 (Código Penal - Cap. III: Dos Crimes contra a Saúde Pública).

Aparecida de Goiânia, 22 de março de 2013.

**Local e data**

LUCIANA DO NASCIMENTO RAMOS - diretora executiva

**Nome do Responsável Legal, Cargo e assinatura**

TIAGO REIS MILHOMEM - responsável técnico

**Nome do Responsável técnico, Cargo e assinatura.**



5/14

### Dados da Empresa Nacional

**Razão Social**

MAIS ETICA COMERCIAL EIRELI

**CNPJ**

29.795.338/0001-69

**Endereço Completo**

- /

**Telefone****Responsável Técnico**

[sem dados cadastrados]

**Responsável Legal**

[sem dados cadastrados]

### Dados do Cadastro

**Cadastro N°**

8.18.085-9 (91W198449279)

**Data do Cadastro**

03/06/2019

**Situação**

Ativa

**N° do Processo**

25351.205514/2019-19

**Cadastro**

8 - Produtos para Saúde (Correlatos)

**Atividades / Classes****Armazenar**

- Correlatos

**Distribuir**

- Correlatos

**Expedir**

- Correlatos

**Certificado de Boas Práticas de Fabricação - CBPF (Vigente)**

Empresa  
Solicitante

Linhas de Certificação  
Vigentes

Data de  
Publicação

Vencimento do  
Certificado

Nenhum registro encontrado

418

### Certificado de Boas Práticas de Distribuição e Armazenagem - CBPDA (Vigente)

**Empresa  
Solicitante**

**Linhas de Certificação  
Vigentes**

**Data de  
Publicação**

**Vencimento do  
Certificado**

Nenhum registro encontrado

Voltar



Engenharia Clínica  
Fundação Estatal de Atenção à Saúde de  
Curitiba – Feas  
Rua Lothário Boutin, 90  
Pinheirinho  
Curitiba / PR  
CEP 81.110-522  
(41) 3316-5928  
[www.feaes.curitiba.pr.gov.br](http://www.feaes.curitiba.pr.gov.br)  
[engenhariaclinica@feaes.curitiba.pr.gov.br](mailto:engenhariaclinica@feaes.curitiba.pr.gov.br)

Memorando n.º 056/2020 – Eng.º Clínica/FEAS

Curitiba, 06 de maio de 2020.

De: Eng.º Clínica/FEAES.

Para: Comissão Permanente de Licitações - CPL | FEAES

A/C Sra. Janaina Barreto Fonseca;

Referente: Pregão Eletrônico nº 021/2020 – Feas

Após análise das documentações exigidas no Anexo I “documentos exigidos para a classificação da (s) proposta (s)”, informo:

A empresa listada abaixo, apresentou a documentação:

- Mais Ética Comercial EIRELI

Em relação aos itens cotados, no que diz respeito às documentações apresentadas, informo:

**Item 01: 218498/ Cama Hospitalar Mecânica**

- A empresa Mais Ética Comercial EIRELI apresentou a documentação exigida no Anexo I do Edital de Embasamento, a qual estava de acordo com o solicitado. ENTRETANTO, após a análise dos documentos apresentados por essa empresa, da Cama Hospitalar Mecânica, marca Atual Móveis modelo AMH1710, com registro na ANVISA N° 80871920001, a fim de se realizar uma análise mais aprofundada para COMPROVAÇÃO de que esse equipamento apresentado por essa empresa ATENDE tecnicamente o descritivo do item 01 do Pregão Eletrônico N° 021/2020 – FEAS conforme características discriminadas no Manual do Equipamento apresentado solicitamos à empresa Mais Ética Comercial EIRELI a AMOSTRA da Cama Hospitalar Mecânica, marca Atual Móveis, modelo AMH1710, conforme previsto no item 10 do Pregão Eletrônico nº 021/2020 – Feas. Solicitamos ainda a essa empresa a apresentação do teste “Salt Spray” de no mínimo 300 horas a fim de comprovar que a cama é resistente a corrosão, conforme exigência do descritivo do edital Pregão Eletrônico nº 021/2020 – Feas o qual solicita que a cama: “Deve ser resistente à corrosão pela ação de materiais como “Salt Spray”, álcool, óleo, solventes, lubrificantes, graxas, meios ácidos, alcalinos e outros agentes químicos”.

Atenciosamente,

Eng.º Roberto L. Dallagrana  
CREA-PR: 75520/D  
Eng.º Clínica FEAES

319

11  
12  
1314  
15  
16



Goiania - GO, 05 de maio de 2020

Ag  
Fundação Estatal de Atenção à Saúde - Feas

PROCESSO ADMINISTRATIVO Nº 019/2020 – Feas  
PREGÃO ELETRÔNICO Nº 021/2020

PROPOSTA COMERCIAL

A empresa MAIS ÉTICA COMERCIAL EIRELI, CNPJ 29.795.338/0001-69, sediada à Rua AP 02, Nº 129, Quadra 05, Lote 15, Conjunto Aruanã III, Goiânia - Goiás, apresenta proposta de preços, conforme segue:

| ITEM | QTD | UND | ESPECIFICAÇÃO   | MARCA           | PREÇO UNITÁRIO (R\$)                                    | PREÇO TOTAL (R\$)                                       |
|------|-----|-----|---|-----------------|---|---|
| 01   | 42  | UND | Cama Hospitalar Fowler Mecânica (dorso e pernas) e Elevação Manual com pelo menos 03 manivelas. Deve possuir cor branca. Deve executar pelo menos os seguintes movimentos: Fowler (dorso e pernas), Elevação de Altura e Trendelenburg, através de 03 Manivelas Inox com cabo giratório tipo baguete e sistema de lubrificação sem a necessidade de desmontar equipamento. Deve possuir estrutura em Tubos de aço retangular com as seguintes medidas aproximadas: 50 x 30 x 1,5mm de espessura. Deve possuir estrutura metálica com tratamento químico antiferrugem e pintura eletrostática a pó. Deve possuir 02 grades para prevenção de quedas em aço carbono pintado com sistema de subir e descer e guias de aço inox com sistema de buchas para deixar o movimento suave e contínuo. Deve possuir cabeceira e pesseira removíveis com sistema de encaixe permitindo a rápida fixação e protetores de parede integrados localizado em 04 cantos da cama. Deve possuir Leito estruturado em tubos de aço revestidos com bandejas perfuradas e removíveis. Deve possuir sistema de afastamento do dorso que melhora a ergonomia para o paciente gerando um alívio de pressão na região pélvica e sacral. Deve possuir 02 pontos para encaixe do suporte para soro. Deve possuir sistema mecânico de regulação das pernas através de cremalheira. Deve possuir roldanas em nylon para realizar os movimentos de subida e descida da cabeceira e pesseira. Deve possuir rodas de 4" Zincada com freio individual em 02 rodas na diagonal. Deve possuir as seguintes Dimensões aproximadas (±2%): Leito: C= 1,95m x L= 0,83m. Totais: C= | ATUAL<br>MÓVEIS | 2.350,00<br><br>Dois mil e trezentos e cinquenta reais. | 98.700,00<br><br>Noventa e oito mil e setecentos reais. |

MAIS ÉTICA COMERCIAL EIRELI CNPJ 29.795.338/0001-69 INSC. ESTADUAL 10.720.247 E INSC. MUNICIPAL 456.390.5  
TELEFONE (62) 3218 - 4079 / (62) 3273 - 8202

vend@maisetica.com.br www.maiseticagoi.com.br

RUA AP-3 QD. 05 LT. 15 Nº 129 BAIRRO CONJUNTO ARUANÃ III - GOIÂNIA - GO / CEP - 74740-370

APE - AUTORIZAÇÃO DE FUNCIONAMENTO DE EMPRESA - 8.18.085-9



# MaisÉtica

|  |  |  |  |  |
|--|--|--|--|--|
|  |  | <p>2,25m x L = 0,95m; Ângulo do Dorsal: 80º; Ângulo das Pernas: 20º; Altura Mínima: 0,344m (podendo variar pelo padrão da rota); Altura Máxima: 0,75m (podendo variar pelo padrão da rota). Deve ser resistente a corrosão pela ação de materiais como "Salt Spray", álcool, óleo, solventes, lubrificantes, graxas, meios ácidos, alcalinos e outros agentes químicos, poderá ser solicitado o teste "Salt Spray" de no mínimo 300 horas a fim de comprovar que a cama é resistente a corrosão. Deve possuir carga máxima segura de trabalho de pelo menos 204 kg. Deve acompanhar os seguintes acessórios: 01 suporte de sono em inox; 01 colchão nas dimensões do leito compatível com a cama de densidade voltada a pacientes acamados em leito de unidade de internação Normal e exigências. Deverá apresentar Registro do Produto no Ministério da Saúde - ANVISA. Deverá ser disponibilizada 01 unidade para demonstração em caso de dúvida. O equipamento deverá apresentar 02 anos de garantia a contar do término da instalação do equipamento, com realização de manutenção preventiva durante o período de garantia (com emissão de laudo/certificado) conforme manual do fabricante. Classificação por meio do manual publicado na ANVISA e demonstração do equipamento conferindo-se todas as características solicitadas em edital. Fornecimento de treinamento de operação do equipamento em todos os turnos de trabalho do hospital, sem ônus para a instituição. Fornecimento de treinamento de manutenção para equipe técnica com manuais técnicos e de serviço contendo diagramas mecânicos.</p> <p><b>MARCA: ATUAL MÓVEIS</b><br/><b>MODELO: AMH1710</b><br/><b>REGISTRO: 80871920001</b><br/><b>PROCEDÊNCIA NACIONAL</b></p> |  |  |
| <b>VALOR TOTAL: R\$ 98.700,00 (NOVENTA E OITO MIL E SETECENTOS REAIS).</b> |  |  |  |  |

1. Nos preços acima propostos estão incluídas todas as despesas diretas e indiretas, inclusive tributos e/ou impostos, encargos sociais e trabalhistas incidentes, taxa de administração, previsão de lucro, seguro, frete e outros necessários ao cumprimento integral dos objetos da contratação.
2. O prazo de validade da proposta é de 60 (sessenta) dias, contados da data do julgamento das propostas.



MaisÉtica

421/6

3. Declaramos que os materiais que compõe o lote são novos e sem uso.
4. Garantia de 01 (um) ano contra defeito de fabricação. Assistência técnica local, site à LOC. MED. EQUIPAMENTOS MÉDICOS - Av. Pres. Castelo Branco, 701 - Jardim Presidente - Londrina / PR - (43) 3348-0302. Ou entre em contato direto com a nossa empresa que tomamos todas as providências de atendimento, caso necessário.
5. Caso nos seja adjudicado o objeto da licitação, comprometemo-nos a entregar todos os itens no prazo e no local designado pelo órgão, conforme edital.
6. Os produtos serão entregues conforme descrito em nossa Proposta de Preços e de acordo com as marcas e/ou modelos apresentados, atendendo ao edital.
7. Conforme RDC n.º 15 da ANVISA de 28 de março de 2014, os produtos ofertados por esta empresa estão ISENTOS de apresentação de BPF, por enquadrarem-se nas classes 1 e 2 determinados pela própria agência reguladora.
8. Declaramos que tomamos conhecimento de todas as informações e condições para o cumprimento das obrigações objeto desta licitação e que atendemos a todas as condições do Edital.
9. Dados do representante legal, responsável pela empresa e pela assinatura dos contratos: Jaqueline Carneiro de Mendonça Amorim, brasileira, CPF 973.638.121-87 e RG 3790847 DGPC - GO.
10. Declaramos que o produto ofertado possui disposição de peças de reposição ou acessório de fácil aquisição no mercado nacional.
11. Para pagamento, creditar no Banco CEF 104, Agência 1575 e Conta Corrente 4999-3.

Atenciosamente,

MAIS ÉTICA COMERCIAL EIRELI  
CNPJ 29.795.338/0001-69

Jaqueline Carneiro de Mendonça Amorim  
Diretora Administrativa  
CPF 973.638.121-87  
RG 3790847 DGPC - GO

29 795.338/0001-69  
MAIS ÉTICA COMERCIAL EIRELI  
Rua H2 nº 129 Gal. 19 Lt. 15  
Complexo Presidente Kissena III  
CEP 74.749-370  
GOIÂNIA - GO

Pregão Eletrônico nº 021/2020 – Feas

**Memorando n.º 094/2020 – CPL**

Curitiba, 05 de maio de 2020.

De: CPL/Feas.

Para: Engenharia Clínica/Feas

**Ref.: Análise dos documentos do terceiro colocado, solicitados no Pregão Eletrônico nº 021/2020 – Feas.**

Considerando que fora solicitada a documentação do terceiro colocado do item, referentes a classificação da proposta (item 9.5 do Edital) do pregão eletrônico nº 021/2020;

Encaminho os documentos supracitados, a fim de que seja realizada a análise, conforme Edital de Embasamento e legislação pertinente da seguinte empresa:

1) Portal Distribuidora Hospitalar LTDA ME LTDA (26.570.361/0001-67), **para o item 02, marca UTI 5353;**

Aguardo o retorno do setor para dar continuidade aos trâmites do certame.

Atenciosamente,



**Janaina Barreto Fonseca**  
Pregoeira

RECEBIDO EM 05/05/2020  
Nome: Roberto Roberto de Souza  
Assinatura: RLS  
Matrícula: 3357 Feas



Zimbra

jafonseca@feaes.curitiba.pr.gov.br

---

**PROPOSTA REAJUSTADA ITEM 02, REFERENTE AO PREGÃO 021 - 2020.**

---

**De :** Portal Distribuidora  
<portaldistribuidorahospitalar@hotmail.com>

ter, 05 de mai de 2020 10:26

1 anexo

**Assunto :** PROPOSTA REAJUSTADA ITEM 02,  
REFERENTE AO PREGÃO 021 - 2020.

**Para :** Janaina Barreto Fonseca  
<jafonseca@feaes.curitiba.pr.gov.br>

FAVOR ACUSAR O RECEBIMENTO.

Atenciosamente,

Alexandre Luiz  
Departamento de Licitação

(62) 3373-3883

Portal Distribuidora Hospitalar Ltda.

CNPJ: 26.570.361/0001-67

Inscrição Estadual: 10.677.230-9

Endereço: Av. Almirante Saldanha, Nº 1238 - Vila Marajoara  
Jussara-GO

E-mail: [portaldistribuidorahospitalar@hotmail.com](mailto:portaldistribuidorahospitalar@hotmail.com)

\*Horário de Expediente: Segunda a Sexta-feira das 08:00h às 18:00h – Fechado para almoço das 11h30min às 13:00h.

---

 **PROPOSTA E CATALOGO ITEM 02.zip**  
3 MB

---

Zimbra

jafonseca@feaes.curitiba.pr.gov.br

324  
6**Re: PROPOSTA REAJUSTADA ITEM 02, REFERENTE AO PREGÃO 021 - 2020.**

**De :** Janaina Barreto Fonseca  
<jafonseca@feaes.curitiba.pr.gov.br>

ter, 05 de mai de 2020 10:28

1 anexo

**Assunto :** Re: PROPOSTA REAJUSTADA ITEM 02,  
REFERENTE AO PREGÃO 021 - 2020.

**Para :** Portal Distribuidora  
<portaldistribuidorahospitalar@hotmail.com>

Prezado,

confirmo o recebimento.

Atenciosamente,



Janaina Barreto Fonseca  
Pregoeira  
Licitações  
(41) 3215-0067 | www.feaes.curitiba.pr.gov.br

**De:** "Portal Distribuidora" <portaldistribuidorahospitalar@hotmail.com>

**Para:** "Janaina Barreto Fonseca" <jafonseca@feaes.curitiba.pr.gov.br>

**Enviadas:** Terça-feira, 5 de maio de 2020 10:26:36

**Assunto:** PROPOSTA REAJUSTADA ITEM 02, REFERENTE AO PREGÃO 021 - 2020.

FAVOR ACUSAR O RECEBIMENTO.

Atenciosamente,

Alexandre Luiz  
Departamento de Licitação

(62) 3373-3883

Portal Distribuidora Hospitalar Ltda.

CNPJ: 26.570.361/0001-67

Inscrição Estadual: 10.677.230-9

Endereço: Av. Almirante Saldanha, N° 1238 - Vila Marajoara  
Jussara-GO

E-mail: [portaldistribuidorahospitalar@hotmail.com](mailto:portaldistribuidorahospitalar@hotmail.com)



Inline image  
OWAPstImg302968

527

\*Horário de Expediente: Segunda a Sexta-feira das 08:00h às 18:00h - Fechado para almoço das 11h30min às 13:00h.



**Modelo de assinatura 17.png**  
26 KB



**PORTAL DISTRIBUIDORA HOSPITALAR LTDA**

CNPJ: 26.570.361/0001-67

Av. Almirante Saldanha, Quadra 15A, Lote 01, n. 1238, Vila Marajoara, Jussara – GO,  
CEP: 76.270-000

Fone: (62) 3373-3883 / (62) 981100900

[portaldistribuidorahospitalar@hotmail.com](mailto:portaldistribuidorahospitalar@hotmail.com)

**CARTA PROPOSTA**

Prezados Senhores,

A empresa **PORTAL DISTRIBUIDORA HOSPITALAR LTDA**, CNPJ n.º 26.570.361/0001-67, Inscrição Estadual 10.677.230-9, Inscrição Municipal 1795313953, sediada na Avenida Almirante Saldanha, n.º 1238, Quadra 15A, Lote 1, Vila Marajoara, Jussara, Goiás, CEP: 76.270-000, tendo examinado o Edital, vem apresentar a presente proposta para o fornecimento do(s) produto(s), de conformidade com o Edital mencionado, conforme planilha e condições abaixo, já inclusos todos os custos diretos e indiretos, lucros e encargos, impostos taxas e demais custos incidentes.

PREGÃO ELETRONICO n.º 021/2020.

Processo Administrativo Licitatório n.º 019/2020 - FEAS

Abertura: 09 de Março de 2020 - as 10h00min

OBJETO: "Seleção de propostas para aquisição de mobiliários hospitalares para equipar as unidades sob gestão da FEAS, através de sistema de registro de preços, por um período de 12 (doze) meses".

| Item | Und | Qtd. | Descrição  | Marca    | Valor Unitário | Valor Total   |
|------|-----|------|--|----------|----------------|---------------|
| 1    | UND | 42   | Cama Hospitalar Mecânica: Cama Hospitalar Fowler Mecânica (dorso e pernas) e Elevação Manual com pelo menos 03 manivelas. Deve possuir cor branca. Deve executar pelo menos os seguintes movimentos: Fowler (dorso e pernas), Elevação de Altura e Trendelenburg, através de 03 Manivelas Inox com cabo giratório tipo baguete e sistema de lubrificação sem a necessidade de desmontar equipamento. Deve possuir estrutura em Tubos de aço retangular com as seguintes medidas aproximadas: 50 x 30 x 1,5mm de espessura. Deve possuir estrutura metálica com tratamento químico antiferrugem | UTI 5179 | R\$ 2.000,00   | R\$ 84.000,00 |

e pintura eletrostática a pó. Deve possuir 02 grades para prevenção de quedas em aço carbono pintado com sistema de subir e descer e guias de aço inox com sistema de buchas para deixar o movimento suave e contínuo. Deve possuir cabeceira e peseira removíveis com sistema de encaixe permitindo a rápida fixação e protetores de parede integrados localizado em 04 cantos da cama. Deve possuir Leito estruturado em tubos de aço revestidos com bandejas perfuradas e removíveis. Deve possuir Sistema de afastamento do dorso que melhora a ergonomia para o paciente gerando um alívio de pressão na região pélvica e sacral. Deve possuir 02 pontos para encaixe do suporte para soro. Deve possuir Sistema mecânico de regulação das pernas através de cremalheira. Deve possuir roldanas em nylon para realizar os movimentos de subida e descida da cabeceira e peseira. Deve possuir rodas de 4" Zincada com freio individual em 02 rodas na diagonal. Deve possuir as seguintes Dimensões aproximadas ( $\pm 2\%$ ): Leito: C= 1,95m x L= 0,83m; Totais: C= 2,25m x L= 0,95m; Angulo do Dorso: 80°, Angulo das Pernas: 20°; Altura Mínima: 0,544m (podendo variar pelo padrão da roda), Altura Máxima: 0,75m (podendo variar pelo padrão da roda). Deve ser resistente à corrosão pela ação de materiais como "Salt Spray", álcool, óleo, solventes, lubrificantes, graxas, meios ácidos, alcalinos e outros agentes químicos; poderá ser solicitado o teste "Salt Spray" de no mínimo 300 horas a fim de comprovar que a cama é resistente a corrosão. Deve possuir carga máxima segura de trabalho de pelo menos 204 Kg. Deve acompanhar os seguintes acessórios: 01 suporte de soro em inox; 01 colchão nas dimensões do leito compatível com a cama de densidade voltada a pacientes acamados em leito de unidade de internação. Normas e exigências: Deverá apresentar Registro do Produto no Ministério da Saúde - ANVISA. Deverá ser disponibilizada 01 unidade para demonstração em caso de dúvida. O equipamento deverá apresentar 02 anos de garantia a contar do término da instalação do equipamento, com realização de manutenção preventiva durante o período de garantia (com emissão de

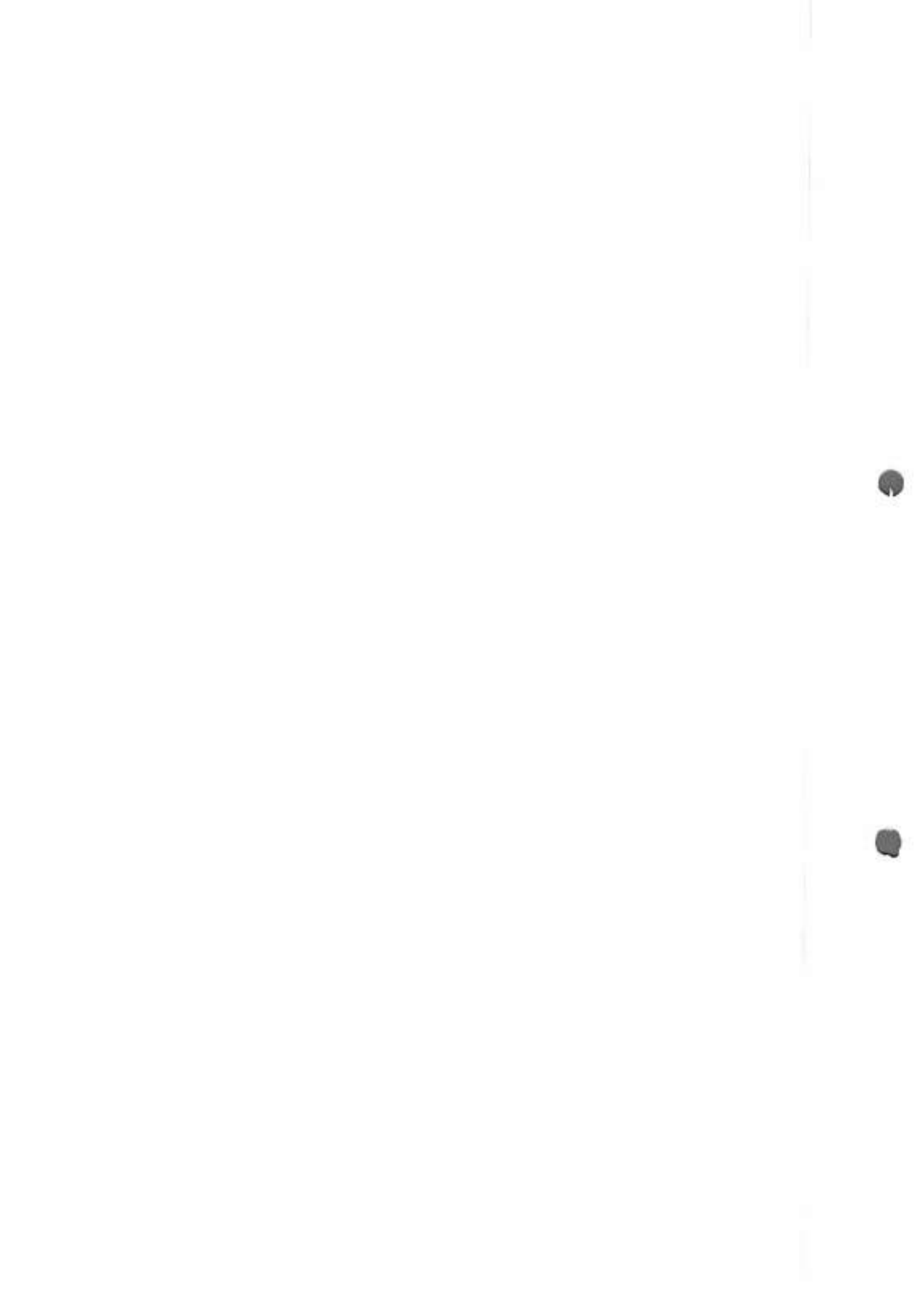

428  
B

|   |     |    |  |                 |                 |                  |
|---|-----|----|--|-----------------|-----------------|------------------|
|   |     |    | <p>laudo/certificado) conforme manual do fabricante. Classificação por meio do manual publicado na ANVISA e demonstração do equipamento conferindo-se todas as características solicitadas em edital. Fornecimento de treinamento de operação do equipamento em todos os turnos de trabalho do hospital, sem ônus para a instituição. Fornecimento de treinamento de manutenção para equipe técnica com manuais técnicos e de serviço contendo diagramas mecânicos.<br/>REGISTRO ANVISA: 80653989003 /<br/>PRECEDENCIA: NACIONAL</p>   |                 |                 |                  |
| 2 | UND | 10 | <p><b>Maca Hospitalar Mecânica:</b> Carro maca hospitalar padiola com elevação e movimentos Fowler com 03 manivelas. Deve realizar posição Fowler a partir de sistema de elevação construído em tubos redondos ou quadrados de aproximadamente (±2%) 1.1/2 X 1,65 mm. Devem possuir estrutura da base construída em tubos oblongos ou quadrados de aproximadamente (±2%) 40 x 77 x 1,50 mm. Devem possuir estrutura do leito construída em tubos oblongos ou quadrados de aproximadamente (±2%) 40 x 77 x 1,50 mm. Deve possuir leito construído em chapa de aço de aproximadamente (±2%) 0,99 mm articulado. Deve possuir para-choques de alto impacto nas laterais para proteção nos dois lados da maca. Deve possuir grades de proteção lateral construídas em tubo redondo de aproximadamente (±2%) 25,40 x 1,50 mm em inox, com guias em tubo redondo de aproximadamente (±2%) 1/4" x 1,50 mm embutidas na longarina. Deve possuir rodas de 5" com freio individual em 02 rodas na diagonal. Deve possuir pintura eletrostática a pó, com eficiência anticorrosiva por meio de fosfatização. Deve possuir pelo menos 01 pontos para encaixe do suporte para soro. Deve possuir suporte para cilindro de oxigênio. Deve possuir Ganchos e/ou Trilhos para Bolsas Coletoras de Urina/Drenagem. Deve possuir carga máxima segura de trabalho de pelo menos 204 Kg. Deve possuir as seguintes dimensões aproximadas (±2%): Leito: C= 1,86m x L= 0,59m; Totais: C= 2,05m x L= 0,74m; Altura Mínima: 0,64m (podendo variar pelo padrão da roda), Altura</p> | <u>UTI 5353</u> | R\$<br>2.199,00 | R\$<br>21.990,00 |

A

|   |     |   |   |          |               |                   |
|---|-----|---|---|----------|---------------|-------------------|
|   |     | <p>Máxima: 0,89m (podendo variar pelo padrão da roda). Deve acompanhar os seguintes acessórios: 01 suporte de soro em inox; 01 Suporte de cilindro/torpedo de oxigênio; 01 colchonete. Normas e exigências: Deverá apresentar Registro do Produto no Ministério da Saúde - ANVISA. Deverá ser disponibilizada 01 unidade para demonstração em caso de dúvida. O equipamento deverá apresentar 02 anos de garantia a contar do término da instalação do equipamento, com realização de manutenção preventiva durante o período de garantia (com emissão de laudo/certificado) conforme manual do fabricante. Classificação por meio do manual publicado na Anvisa e demonstração do equipamento conferindo-se todas as características solicitadas em edital. Fornecimento de treinamento de operação do equipamento em todos os turnos de trabalho do hospital, sem ônus para a instituição. Fornecimento de treinamento de manutenção para equipe técnica com manuais técnicos e de serviço contendo diagramas mecânicos.<br/>REGISTRO ANVISA: 80653989001 /<br/>PRECEDENCIA: NACIONAL</p> |   |          |               |                   |
| 4 | UND | 140   | <p>Poltrona Hospitalar: Poltrona Hospitalar Reclinável com estrutura em tubos de aproximadamente (<math>\pm 10\%</math>) 25 x 25 mm. Deve possuir assento, encosto e pés em espuma D-26 não deformável com revestimento em courvin de no mínimo 0,6mm na cor bege. Deve possuir estrutura em aço inox ou em duplo trefilado de aço de 7/16 com apoio para os braços em espuma D-26 com revestimento em de no mínimo 0,6mm na cor bege. Deve possuir acionamento do encosto por meio de sistema deslizante que trava em qualquer posição, o acionamento para os pés é simultâneo. Deve possuir pintura eletrostática a pó com eficiência anticorrosiva por meio de fosfatização. Dimensões (permitindo variação de 5%), deve possuir as seguintes medidas aproximadas para posição normal: P- 0,88 / L-0,56 / A.-0,44 m Posição Reclinada: 1,50 m. Normas e exigências: Deverá apresentar Registro do Produto no Ministério da Saúde. Deverá ser disponibilizada 01 unidade para demonstração em caso de dúvida. A poltrona deverá apresentar 02 anos de</p> | UTI 5823 | R\$<br>800,00 | R\$<br>112.000,00 |





**PORTAL DISTRIBUIDORA HOSPITALAR LTDA**

CNPJ: 26.570.361/0001-67

Av. Almirante Saldanha, Quadra 15A, Lote 01, n. 1238, Vila Marajoara, Jussara – GO,  
CEP: 76.270-000

Fone: (62) 3373-3883 / (62) 981100900

[portaldistribuidorahospitalar@hotmail.com](mailto:portaldistribuidorahospitalar@hotmail.com)

|   |  |  |  |                       |
|---|--|--|--|-----------------------|
|   |  | garantia. Fornecimento de treinamento de operação do equipamento em todos os turnos de trabalho do hospital, sem ônus para a instituição. Deverá possuir baixo custo de manutenção.<br>REGISTRO ANVISA: 80653989008 /<br>PRECEDENCIA: NACIONAL |  |                       |
| <b>VALOR TOTAL DA PROPOSTA: DUZENTOS E DEZESSETE MIL, NOVECENTOS E NOVENTA REAIS.</b> |  |  |  | <b>R\$ 217.990,00</b> |

**Portal Distribuidora Hospitalar LTDA**

**Declaramos que:**

**Caso a nossa proposta seja aceita, comprometemo-nos:**

**A fornecer os equipamentos no prazo, locais e condições previstos no Edital, contados a partir da emissão da ordem de fornecimento expedida pelo departamento de compras da Prefeitura Municipal.**

**Concordamos em manter a validade desta proposta por um período de 60(Sessenta) dias consecutivos, a contar da abertura da sessão pública.**

**A Empresa Portal Distribuidora Hospitalar declara que estão inclusas nos valores cotados todas as despesas sobre o objeto licitado (custos diretos e indiretos, tributos incidentes, taxa de administração, serviços, encargos sociais, trabalhistas seguros, treinamentos, lucro e outros).**

**Declaramos que conhecemos todas as estipulações estabelecidas no ato convocatório do certame, na minuta contratual, bem como as disposições da Lei nº8666/93 e Lei nº 10.520, de 17 de Julho de 2002, LC Nº123/06 e 147/14, que reo presente.**

**Declaramos, para os devidos fins, que garantimos a qualidade dos objetos cotados nesta proposta, garantindo que os produtos serão fornecidos de acordo com as especificações definidas nesta proposta, respeitando o estabelecido no edital e com a validade mínima exigida no Edital.**

**Declaramos através deste, garantir a entrega no prazo, quantidade e qualidade estabelecidos no presente Edital.**

**Declaramos, para os devidos fins, que garantimos a qualidade dos objetos cotados nesta proposta, garantindo que os produtos serão fornecidos de acordo com as especificações definidas nesta proposta, respeitando o estabelecido no edital e com a validade mínima exigida no Edital.**

**Declaramos através deste, garantir a entrega no prazo, quantidade e qualidade estabelecidos no presente Edital.**

**Declaramos que submetemos inteiramente a todas as condições deste Edital;**

**Declaramos que os produtos obedecem á estipulação do presente edital;**

**Responsabilizamos e garantimos que o produto e qualidade estabelece o edital.**

**Declaramos que o produto será entregue de primeira qualidade;**

**Declaramos a garantia de 24 meses dos produtos.**

**Prazo de entrega dos equipamentos será efetuada em até 60 (sessenta) dias consecutivos a partir do recebimento da Ordem de Compra**

**Esclarecemos que aceitamos todas as condições estabelecidas neste edital, seus anexos e que o preço proposto inclui todas as despesas com administração, materiais, mão-de-obra, leis sociais, transportes, equipamentos auxiliares, seguros, todos os tributos incidentes e demais encargos: enfim, todo o necessário para o fornecimento do objeto licitado.**

**Declaramos através deste, garantir a entrega no prazo, quantidade e qualidade estabelecidos no presente Edital.**





**PORTAL DISTRIBUIDORA HOSPITALAR LTDA**

CNPJ: 26.570.361/0001-67

Av. Almirante Saldanha, Quadra 15A, Lote 01, n. 1238, Vila Marajoara, Jussara – GO,

CEP: 76.270-000

Fone: (62) 3373-3883 / (62) 981100900

[portaldistribuidorahospitalar@hotmail.com](mailto:portaldistribuidorahospitalar@hotmail.com)

Declaramos que os preços consignados nesta proposta, abrangem todas as despesas com equipamentos, transporte, leis sociais, seguros, todos os tributos incidentes e demais encargos, enfim, todos os custos diretos e indiretos necessários para fornecimento dos produtos citados no objeto.

Declaramos está ciente das condições do Edital, minuta de contrato e do termo de referência e estar em pleno e total acordo com todas as disposições neles contidas.

Declaramos que temos condições de atender as disposições editalíssimas quanto aos quantitativos, ao prazo e condições de fornecimento dos produtos por nos apresentado em nossa proposta;

**Dados pra assinatura do contrato:**

Sócio/Administrador: **ALANDELON WANDERLEI DE OLIVEIRA**

ID: 28027 OAB-GO / CPF: 628.655.521-87

Estado Civil: Casado

Endereço: Avenida Almirante Saldanha, quadra 15 A, lote 01, n. 1238, Vila Marajoara, Jussara – Goiás.  
CEP: 76.270-000.

Condições de Pagamento: Conforme edital

Prazo de Entrega: Conforme edital

CNPJ: 26.570.361/0001-67

**DADOS BANCÁRIOS:**

CAIXA ECONOMICA FEDERAL

AG: 1240 C/C.: 1456-0 OP 003

BANCO DO BRASIL:

AG.: 0639-4 C/C.: 20576-1

Telefone: 62-33733883

62 – 98110-0900

Atenciosamente,

26.570.361/0001-67  
Portal Distribuidora Hospitalar Ltda.  
Av. Almirante Saldanha nº 1.238  
Qd. 15-A Lt. 01 Vila Marajoara  
CEP 76.270-000 Jussara-GO

*Alexandre Luiz de Lima*

**PORTAL DISTRIBUIDORA HOSPITALAR LTDA**

26.570.361/0001-67

Alexandre Luiz de Lima – Procurador

CPF: 007.558.631-27 / ID.4354663 DGPC-GO

Jussara, 05 de Maio de 2020.



## CARRO MACA MANIVELA



**Foto meramente ilustrativa,**

Carro maca hospitalar com elevação e movimentos Fowler com 03 manivelas, Estrutura em tubo quadrado aço carbono 40x70x1,50mm- Leito em chapa de aço carbono, 1,20 mm, Cabeceira regulável através de cremalheira. Estrutura carro em tubo aço carbono 1 1/2x1,65mm. Com travessa em tubo de aço inox 3/4x1,20mm de aço inox - Grades laterais de tombar em tubo de aço inox 1"x1,50mm com guias- Suporte para soro em aço inox com dimensional de 5/8"x 1,20 com mandril regulador, dois ganchos para bolsas-Suporte para cilindro de oxigênio. Para-choque para proteção borracha nos quatros cantos do carro - Pés com rodízio 5 pol.com freios. Pintura eletrostática a pó, tratamento anti-ferrugem. Acompanha colchão hospitalar D28, revestido em curvim, costura vulcanizada.

Dimensão:1,80x0,55x0,80 m

Dimenssão:2,00x0,70x0,80m

Capacidade:204kg

**Marca: UTI Médica**

**Referência: UTI-5353**



**CARTA DE GARANTIA E ASSISTÊNCIA TÉCNICA**

*A UTI MÉDICA INDÚSTRIA E COMÉRCIO DE MÓVEIS HOSPITALARES LTDA, empresa de direito privado, inscrita no CPNJ/MF sob o nº 00.740.719/0001-69, com sede à Avenida Altino Tomé, Qd 85 A, Lt 18-20 Vila Brasília- Aparecida de Goiânia - Go - CEP: 74.905-790. Declara perante todos e quem possa interessar que possui assistência técnica autorizada em todo o território nacional.*

*Atenderemos durante todo o prazo de garantia de 24 (vinte e quatro) meses após o aceite definitivo, incluindo todas as peças e deslocamento sem nenhum custo.*

*Diante do exposto, agradecemos pela a atenção dispensada e permanecemos ao inteiro dispor para quaisquer outros esclarecimentos.*

*Aparecida de Goiânia, 27 de Maio de 2019.*

Atenciosamente,

*Ana Lúcia S. Andrade*

**UTI MÉDICA IND. E COM. DE MÓVEIS HOSPITALARES LTDA**  
**ANA LÚCIA SOUSA ANDRADE**  
**DIRETORA GERAL**  
**CPF: 110840063-91**



## FORMULÁRIO DE PETIÇÃO PARA CADASTRAMENTO MATERIAIS DE USO EM SAÚDE – RDC nº 24/09

### ORIENTAÇÕES GERAIS PARA PREENCHIMENTO E ENVIO:

- Em caso de dúvida no preenchimento dos campos, coloque o cursor sobre o campo e pressione F1.
- Deve ser encaminhada para Anvisa cópia impressa deste formulário e cópia eletrônica gravada em CD (limite de 14 Mb), em formato doc (não enviar em formato xdoc) ou pdf, para disponibilização no sítio eletrônico da Anvisa.

### 1. Identificação do Processo

|  |  |
|--|--|
| 1.1 Identificação do Processo nº         | 1.2 Número do Cadastro do Produto  |
| 1.3 Código do Assunto da Petição<br>8057 | 1.4 Descrição do Assunto da Petição<br>Cadastro (isenção) de Equipamento para Saúde Nacional |

### 2. Dados do Fabricante ou Importador

|   |                          |                           |                       |
|---|--------------------------|---------------------------|-----------------------|
| 2.1 Razão Social<br>UTI MÉDICA INDÚSTRIA E COMÉRCIO DE MÓVEIS HOSPITALARES LTDA                   |                          |                           |                       |
| 2.2 Nome Fantasia<br>UTI MÉDICA   |                          |                           |                       |
| 2.3 Endereço<br>AV. ALTINO TOMÉ ESQUINA COM RUA 29 E RUA 28 QD. 85 A LT. 18-20, S/N VILA BRASÍLIA |                          |                           |                       |
| 2.4 Cidade<br>APARECIDA DE GOIÂNIA  | 2.5 UF<br>GO             | 2.6 CEP<br>74905-790      |                       |
| 2.7 DDD<br>62   | 2.8 Telefone<br>39410868 | 2.9 DDD<br>62             | 2.10 FAX<br>-39410868 |
| 2.11 E-Mail<br>utihospitalar@utihospitalar.com.br   |                          |                           |                       |
| 2.12 Autorização de Funcionamento na ANVISA nº<br>8065398   |                          | 2.13 CNPJ<br>740719000169 |                       |

### 3. Dados do Produto

#### 3.1 Identificação do Produto

|   |  |
|---|--|
| 3.1.1 Nome Técnico<br>CARRO MACA                                    | 3.1.2 Código de Identificação do Nome Técnico<br>1571285   |
| 3.1.3 Regra de classificação<br>1                                   | 3.1.4 Classe de Enquadramento do Produto<br><input checked="" type="checkbox"/> Classe I<br><input type="checkbox"/> Classe II |
| 3.1.5 Nome Comercial<br>CARRO MACA                                  |  |
| 3.1.6 Modelo(s) Comercial (is) / Componentes do Sistema ou Conjunto |  |
| 1. CARRO MACA COM ELEVAÇÃO HIDRÁULICA (UTI 5350)                    |  |
| 2. CARRO MACA COM GRADES INOX E PARA CHOQUE (UTI 5351)              |  |



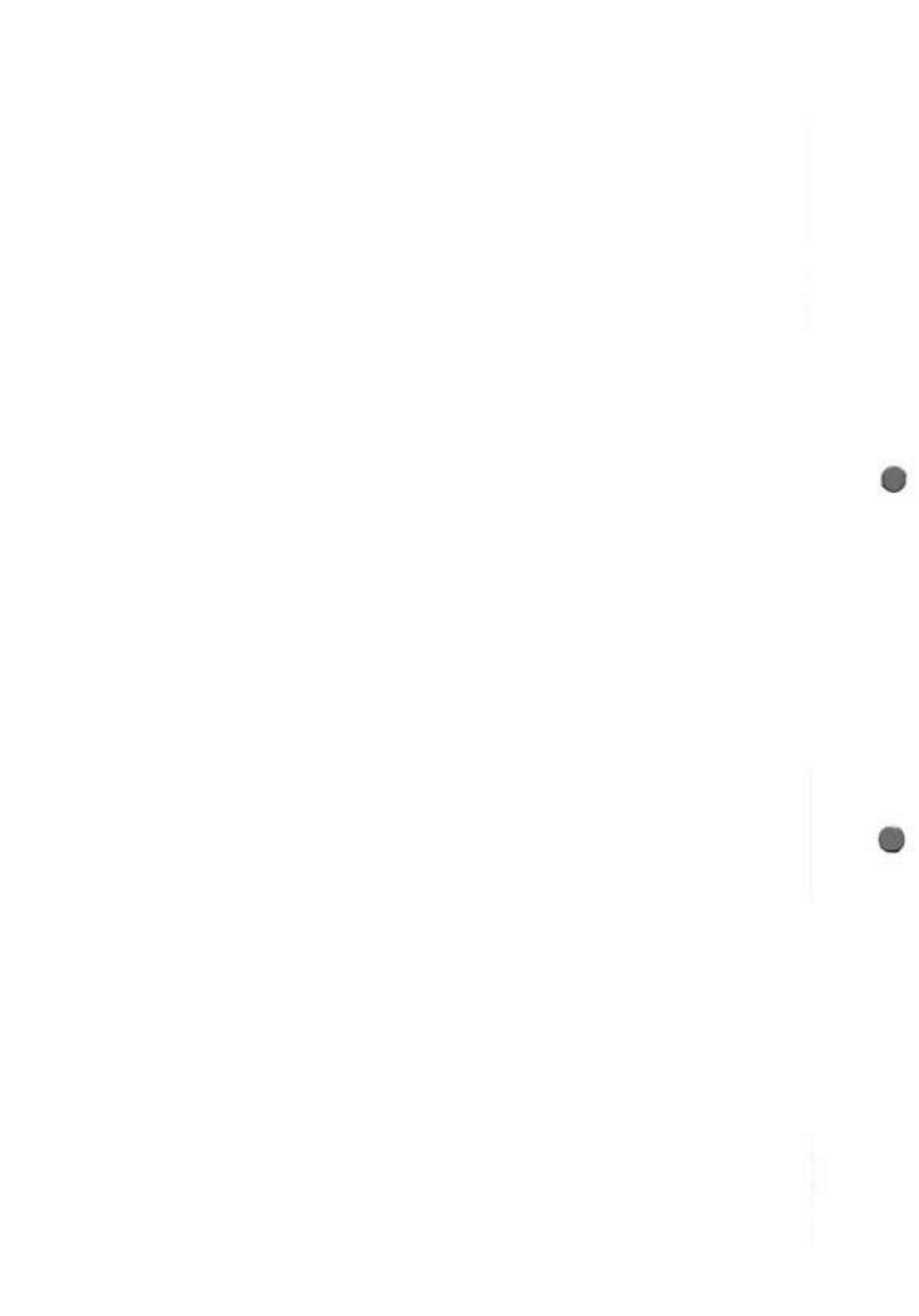



535

3. CARRO MACA TRENDELEMBURG INOX (UTI 5352)
4. CARRO MACA COM 3 MANIVELAS PINTADO (UTI 5353)
5. CARRO MACA INOX (UTI 5354)
6. CARRO MACA COM 4 PISTÕES LEITO INOX (UTI 5355)
7. CARRO MACA PARA TRANSPORTE COM 4 PISTÕES LEITO PINTADO (UTI 5356)
8. CARRO MACA SIMPLES (UTI 5357)
9. CARRO MACA DE TRASFERENCIA ESTRUTURA PINTADA LEITO INOX (UTI5358)
10. CARRO MACA DE TRANSFERÊNCIA INOX (UTI 5359)
11. CARRO MACA DE TRANSFERÊNCIA PINTADO (UTI 5360)
12. CARRO MACA LEITO RÁDIO TRANSPARENTE (UTI 5361)
13. CARRO MACA TOTAL INOX COM ELEVAÇÃO POR MANIVELA (UTI 5362)
14. CARRO MACA ESTRUTURA E GRADES INOX PARA OBESO (UTI 5363)
15. CARRO MACA DOBRÁVEL PARA AMBULANCIA (UTI 5364)
16. CARRO MACA COM ELEVAÇÃO HIDRAULICA PARA OBESO (UTI 5365)

**3.1.7 Acessórios (se aplicável)**Suporte de Soro

Uso como equipamento de suporte para aplicação de soluções utilizadas em pacientes que necessitam de reposição hídrica via parenteral.

Altura regulável em aço inox. Estrutura em tubo redondo, haste em aço inoxidável)

Rodízios

Facilitam a tarefa de movimentação do móvel ou equipamento e mantêm o equipamento fixo em um determinado local através do sistema de freios. Podem ser rodízios giratórios e fixos, rodízio com e sem freio, dentre outras características.

**3.1.8 Formas de apresentação comercial do produto** (formas de comercialização, composição das embalagens primária e/ou secundária, quantidade do produto, etc.)

01 CARRO MACA – MODELO CONFORME PEDIDO DO CLIENTE.

01 MANUAL DE INSTRUÇÕES.

01 CERTIFICADO DE GARANTIA (ANEXO AO MANUAL DE INSTRUÇÕES).

OPCIONAIS - CONFORME PEDIDO DO CLIENTE.

**3.2 Especificação do Produto****3.2.1 Indicação de Uso/Finalidade**

Indicados para o transporte de pacientes, acomodando-os os pacientes de forma segura e confortável.

**3.2.2 Princípio de Funcionamento/ Mecanismo de Ação****OELEVAÇÃO DA CABECEIRA POR MEIO DA CREMALHEIRA**

Levantar a cabeceira da cama e com o auxílio das mãos movimentar o suporte da cremalheira travando-o ao atingir a posição desejada.

Para voltar a cama a posição anterior, levante a cabeceira, destravando o suporte da cremalheira, colocando-o em repouso. ( cama fixa)

**USO DAS GRADES**

Grade abaixar

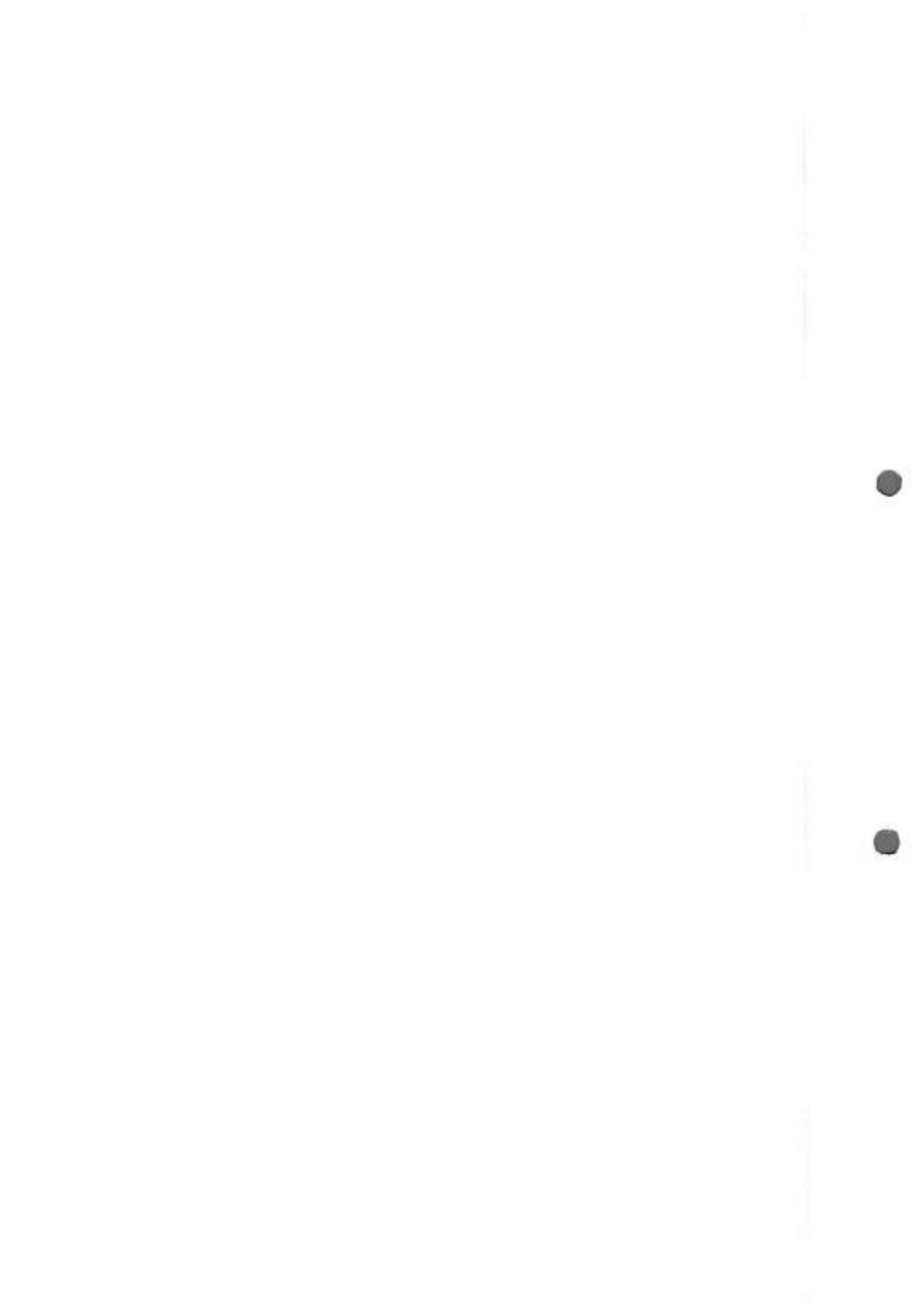



scdp  
B

Para abaixar a grade, apertar a trava de segurança da grade liberando-a e com a outra mão e movimentar a grade. Para levantar a grade puxe-a para cima até o máximo onde ela se travará automaticamente.

#### Grades de empilhar:

Acionar a trava de segurança deslizando a grade no sentido da peseira da cama.

Para retornar a posição anterior acionar a trava segurança deslizando a grade no sentido da cabeceira da cama

#### Grade de tombar

Suspender a grade para acionar o dispositivo automaticamente e tombar a grade para lado externo

Para voltar a posição anterior puxar a grade para mesma posição e trava automaticamente

#### Grade retrátil

Acionar dispositivo da trava e retrain a grade para baixo da cama, para retornar a posição anterior suspender a grade até travar automaticamente.

#### SUPORTE DE SORO

Ajuste do suporte de soro.

Encaixe o suporte de soro em um dos orifícios

localizados nas laterais do leito, utilize a posição mais adequada.

#### AJUSTE/UTILIZAÇÃO DOS FREIOS

A cama possui um sistema de freios em diagonal que proporcionam três estágios distintos:

1- Direcional - Nesta posição uma das rodas do lado do dorso, ficará travada numa única direção permitindo melhor dirigibilidade em linha reta.

2- Livre - Nesta posição as rodas ficarão livres em qualquer direção, permitindo giros em todos os sentidos.

3- Freio - Nesta posição as rodas serão travadas impossibilitando o movimento da cama

O sistema de acionamento dos pedais localizados junto aos rodízios da cama é acionado com o pé, sendo necessária pressão suficiente para o travamento dos freios. Quando a trava estiver abaixada o freio terá sido acionado.

Para retornar a posição de destravamento acionar a trava segurança deslizando para cima.

#### AJUSTE/UTILIZAÇÃO DOS FREIOS

O equipamento possui um sistema de freios em diagonal que proporcionam três estágios distintos:

1- Direcional - Nesta posição uma das rodas do lado do dorso, ficará travada numa única direção permitindo melhor dirigibilidade em linha reta.

2- Livre - Nesta posição as rodas ficarão livres em qualquer direção, permitindo giros em todos os sentidos.

3- Freio - Nesta posição as rodas serão travadas impossibilitando o movimento da cama

O sistema de acionamento dos pedais localizados junto aos rodízios da cama é acionado com o pé, sendo necessária pressão suficiente para o travamento dos freios. Quando a trava estiver abaixada o freio terá sido acionado.



23

Para retornar a posição de destravamento acionar a trava segurança deslizando para cima.

### 3.2.3 Modo de Uso do produto

Os Carros maca hospitalares são montados durante a entrega ao cliente, cuja instalação é de responsabilidade exclusiva da assistência técnica especializada da UTI MÉDICA ou de terceiros pela mesma indicada.

O treinamento é executado durante a montagem do produto, sendo entregue o Manual de Instruções ao usuário e este é informado sobre como executar as operações necessárias para melhor aproveitamento e desempenho do equipamento adquirido.

### 3.2.4 Composição (inclui a caracterização, matéria prima do produto e/ou dos seus constituintes; por exemplo, suas partes, componentes e acessórios)

A UTI Médica utiliza na confecção de camas hospitalares o Aço Carbono caracterizado pela presença de ligas de Ferro-Carbono contendo geralmente de 0,008% até 2,11% de carbono, além de certos elementos residuais resultantes dos processos de fabricação (1020 e 1010), bem como o aço inoxidável (AISI 304, AISI 409, AISI 430, AISI 439).

Os AÇOS são ligas ferro-carbono, podendo ter elementos de liga adicionados propositadamente ou residuais (decorrentes do processo), dependendo das propriedades necessárias. Depois do ferro, o carbono é o elemento mais importante, que é o determinativo do aço.

O aço inoxidável também amplamente utilizado na confecção de camas, é um aço de alta-liga com teores de cromo e de níquel em altas doses (ultrapassam 20%), sendo utilizados os aços pertencentes a duas séries: A série 400 é a dos aços inoxidáveis ferríticos, aços magnéticos com estrutura cúbica de corpo centrado, basicamente ligas Fe-Cr.

A série 300 é a dos aços inoxidáveis austeníticos, aços não magnéticos com estrutura cúbica de faces centradas, basicamente ligas Fe-Cr-Ni.

Em todos os aços inoxidáveis estão também sempre presentes o carbono e outros elementos que se encontram presentes em todos os aços, como o silício (Si), manganês (Mn), fósforo (P) e enxofre (S). Quatro fatores aumentam cada vez mais a tendência do uso do aço inoxidável. São eles: Aparência; Resistência a corrosão; Resistência a oxidação; Resistência mecânica.

### CARRO MACA COM ELEVAÇÃO HIDRÁULICA (UTI 5350)

Estrutura em tubos de aço inoxidável.

Leito construído em chapa de aço inoxidável, com cabeceira regulável através de cremalheira.

Pára – choque de borracha ao redor da maca.

Rodízios giratórios reforçados de 8" sendo dois com freios na diagonal e dois sem freios.

Sistema de elevação por hidráulico a pedal.

Grades laterais de abaixar em tubos de aço inoxidável, com sistema de travamento e trilho em aço inox.

Tratamento anti-ferruginoso e pintura eletrostática a pó nas partes de aço carbono. Acabamento polido e brilhoso nas partes de aço inoxidável.

Dimensões do leito: 1,80 x 0,65 x 0,85 m. (C x L x A)

Dimensões totais: 2,00 x 0,75 x 0,90 m

Capacidade Máxima: 180 kg





Opcional: leito em chapa de aço carbono pintado, grades em chapa de aço carbono.

#### CARRO MACA COM GRADES INOX E PARA CHOQUE (UTI 5351)

Estrutura em tubos de aço inoxidável.

Rodízios giratórios com aro de borracha maciça, sendo dois com freios em diagonal e dois sem freios.

Leito fixo, construído em chapa de aço inoxidável.

Pára – choque de borracha ao redor da maca.

Grades laterais de abaixar nos dois lados, em tubos redondos de aço inoxidável, com sistema de travamento e trilho em aço inox.

Suporte de soro com dois ganchos em aço inoxidável.

Suporte para cilindro de oxigênio para transporte de pacientes, e suporte para papel.

Acompanha: Colchonete em espuma e nas dimensões da maca, com revestimento em courvim.

Dimensões do leito: 1,80 x 0,55 x 0,80 m (C x L x A)

Dimensões totais: 2,00 x 0,65 x ,85 m (C x L x A)

Acessórios: Rodízios e suporte de soro

Opcionais: Leito chapa de aço pintado, Para choque de borracha.

Capacidade Máxima: 180 kg

#### CARRO MACA TRENDELEMBURG INOX (UTI 5352)

Estrutura em tubo quadrado de aço inoxidável.

Leito em chapa de aço inoxidável, com manivela que realiza movimento de elevação da cabeceira.

Pára-choque de borracha ao redor da maca.

Grades laterais de abaixar em tubos redondos de aço inoxidável, com sistema de travamento e trilho em aço inox.

Pés com quatro rodízios giratórios, sendo dois com freios na diagonal e dois sem freios.

Suporte de soro em aço inoxidável, com dois ganchos.

Suporte para cilindro de oxigênio para transporte de pacientes.

Dimensões do leito: 1,80 x 0,55 x 0,80 m (C x L x A)

Dimensões totais: 2,00 x 0,70 x ,85 m (C x L x A)

Acessórios: Rodízios e suporte de soro

Capacidade Máxima: 180 kg

#### CARRO MACA COM 3 MANIVELAS PINTADO (UTI 5353)







139

Estrutura em tubo quadrado de aço carbono com pintura epóxi.  
Leito em chapa aço carbono pintada e perfurada.  
Grades em tubo redondo de aço carbono pintado, com sistema de travamento e trilho em aço inox.  
Pára-choque de borracha ao redor da maca.  
Suporte de soro em tubo de aço inox.  
Bandeja inox  
Pés com rodízios, com freios em diagonal.  
Movimentos de trendelemburg fawler, semi-fawler e proclive/ elevação por meio de três manivelas escamoteáveis.  
Acabamento em pintura eletrostática a pó após tratamento anti-ferruginoso.

Dimensões do leito: 1,80 x 0,55 x 0,80 m (C x L x A)

Dimensões totais: 2,00 x 0,70 x 0,85 m (C x L x A)

Acessórios: Rodízios e suporte de soro

Capacidade Máxima: 180 kg

#### CARRO MACA INOX (UTI 5354)

Estrutura em tubo redondo de aço inoxidável.  
Leito em chapa de aço inoxidável.  
Quatro rodízios giratórios com movimentos em diagonais, sendo dois com freios e dois sem freios.  
Pára-choque de borracha ao redor da maca.  
Grades em tubo redondo de aço inoxidável, com sistema de travamento e trilho em aço inox.  
Suporte de soro em aço inoxidável, com dois ganchos.

Dimensões do leito: 1,80 x 0,55 x 0,80 m (C x L x A)

Dimensões totais: 2,00 x 0,70 x 0,85 m (C x L x A)

Acessórios: Rodízios e suporte de soro

Capacidade Máxima: 180 kg

Opcionais: Pintado, suporte de soro e manivela.

#### CARRO MACA COM 4 PISTÕES LEITO INOX (UTI 5355)

Estrutura em tubos redondos de aço carbono com pintura epóxi.  
Equipada com quatro pistões amortecedores.  
Leito em chapa de aço inoxidável.  
Grades laterais de abaixar em tubos de aço inoxidável, com sistema de travamento e trilho em aço inox.  
Quatro rodízios, sendo dois com freios em diagonal e dois sem freios.  
Cabeceira regulável por meio de cremalheira.  
Suporte de soro em tubo de aço inoxidável.



*Handwritten signature*

Pára-choque de borracha ao redor da maca.  
Acabamento em pintura eletrostática a pó após tratamento anti-ferruginoso.

Dimensões do leito: 1,80 x 0,55 x 0,80 m (C x L x A)

Dimensões totais: 2,00 x 0,70 x 0,85 m (C x L x A)

Acessórios: Rodízios e suporte de soro

Capacidade Máxima: 180 kg

#### CARRO MACA PARA TRANSPORTE COM 4 PISTÕES LEITO PINTADO (UTI 5356)

Estrutura em tubos redondos de aço carbono com pintura epóxi.  
Equipada com quatro pistões amortecedores.  
Leito em chapa de aço carbono com pintura epóxi.  
Grades laterais de abaixar em tubos de aço inoxidável, com sistema de travamento e trilho em aço inox.  
Quatro rodízios, sendo dois com freios em diagonal e dois sem freios.  
Cabeceira regulável por meio de cremalheira.  
Suporte de soro em tubo de aço inoxidável.  
Pára-choque de borracha ao redor da maca.  
Acabamento em pintura eletrostática a pó após tratamento anti-ferruginoso.

Dimensões do leito: 1,80 x 0,55 x 0,90 m (C x L x A)

Dimensões totais: 2,00 x 0,70 x 0,90 m (C x L x A)

Acessórios: Rodízios e suporte de soro

Capacidade Máxima: 180 kg

#### CARRO MACA SIMPLES (UTI 5357)

Estrutura em tubos redondos de aço carbono com pintura epóxi.  
Leito em chapa de aço carbono pintado.  
Cabeceira regulável por meio de cremalheira.  
Pára-choque de borracha ao redor da maca.  
Quatro rodízios, sendo dois com freios em diagonal, e dois sem freios.  
Acabamento em pintura eletrostática a pó após tratamento anti-ferruginoso.

Dimensões do leito: 1,80 x 0,55 x 0,90 m (C x L x A)

Dimensões totais: 2,00 x 0,650 x 0,90 m (C x L x A)

Acessórios: Rodízios e suporte de soro



Handwritten signature or mark in the top right corner.

Capacidade Máxima: 180 kg

Opcionais: Leito em chapa de aço inox

#### CARRO MACA DE TRANSFERENCIA ESTRUTURA PINTADA LEITO INOX (UTI 5358)

Estrutura em tubo pintado de aço carbono. Leito em chapa de aço inox. Pára-choque de borracha ao redor da maca. Grades laterais em tubo de aço inox, com sistema de travamento e trilho em aço inox.. Suporte de soro em aço inox. Oito rodízios com rodagem de borracha.

Dimensões do leito: 1,80 x 0,55 x 0,90m (C x L x A)

Dimensões totais: 2,00 x 0,70 x 0,90m (C x L x A)

Acessórios: Rodízios e suporte de soro

Capacidade Máxima: 180 kg

#### CARRO MACA DE TRANSFERÊNCIA INOX (UTI 5359)

Estrutura em tubo redondo de aço inox.  
Leito em chapa de aço inox.  
Pára-choque de borracha ao redor da maca.  
Grades laterais em tubos de aço inox, com sistema de travamento e trilho em aço inox.  
Suporte de soro em tubo de aço inox.  
Oito rodízios com rodagem de borracha.

Dimensões do leito: 1,80 x 0,55 x 0,90 m (C x L x A)

Dimensões totais: 2,00 x 0,70 x 0,90 m (C x L x A)

Acessórios: Rodízios e suporte de soro

Capacidade Máxima: 180 kg

#### CARRO MACA DE TRANSFERÊNCIA PINTADO (UTI 5360)

Estrutura em tubo redondo de aço carbono pintado.  
Leito em chapa de aço carbono.  
Pára-choque de borracha ao redor da maca.  
Grades laterais em tubos de aço carbono, com sistema de travamento e trilho em aço inox.  
Suporte de soro em tubo de aço inox.  
Oito rodízios com rodagem de borracha.

Dimensões do leito: 1,80 x 0,55 x 0,90 m (C x L x A)

Dimensões totais: 2,00 x 0,70 x 0,90 m (C x L x A)



Handwritten signature or initials in the top right corner.

Acessórios: Rodízios e suporte de soro

Capacidade Máxima: 180 kg

#### CARRO MACA LEITO RÁDIO TRANSPARENTE (UTI 5361)

Construído em tubos de aço carbono pintados.

Carenagem de chapa de aço pintada.

Leito em rádio transparente.

Grades em tubos de aço inox, com sistema de travamento e trilho em aço inox. Suporte de soro em tubo de aço inox.

Três manivelas escamoteáveis que realizam movimentos trendelemburg, fawler, semi-fawler, Proclive/elevação.

Quatro rodízios giratórios sendo dois com freios e dois sem freios. Pára-choque de borracha ao redor da maca.

Dimensões do leito: 1,80 x 0,55 x 0,90 m (C x L x A)

Dimensões totais: 2,00 x 0,65 x 0,90 m (C x L x A)

Acessórios: Rodízios e suporte de soro

Capacidade Máxima: 180 kg

#### CARRO MACA TOTAL INOX COM ELEVAÇÃO POR MANIVELA (UTI 5362)

Estrutura em tubos quadrados de aço inoxidável.

Leito em chapa de aço inoxidável com manivela para movimentos de elevação.

Para choque de borracha ao redor da maca.

Grades em aço inox.

Suporte de soro em aço inox.

Quatro rodízios em movimentos diagonais, sendo dois com freios e dois sem freios.

Dimensões do leito: 1,80 x 0,55 x 0,90 m (C x L x A)

Dimensões totais 2,0 x 0,70 x 0,9 m (C X L X A)

Capacidade Máxima: 180 kg

Acessórios: Suporte de soro e rodízios

#### CARRO MACA ESTRUTURA E GRADES INOX PARA OBESO (UTI 5363)

Estrutura composta em tubos quadrados de aço inox.

Leito em chapa de aço carbono com pintura epóxi, dividido em duas seções.

Grades laterais de empilhar com tubos inox.



Handwritten signature or initials in the top right corner.

Movimentos da cabeça acionado através de cremalheira.  
Pára choque de borracha para proteções de parede laterais, e nos quatro cantos da maca.  
Suporte para cilindro de oxigênio.  
Quatro rodízios reforçados de 6" de diâmetro, sendo dois com sistema de freio.

Dimensões do leito: 0,70 x 1,90 m

Dimensões totais: 2,10 x 0,90 x 0,68 /0,90 m

Capacidade máxima: 250 kg

Acessórios: rodízios

#### CARRO MACA DOBRAVEL PARA AMBULANCIA (UTI 5364)

Composto em tubos redondos de aço inox.  
Leito com colchonete com revestimento em courvim.  
Grades laterais em tubos de aço inox.  
Base em tubo de aço inox com sistema retrátil para recolher as pernas no momento de entrar na ambulância.  
Rodízios de 3" polegadas para guiar no trilho.  
Rodízios da Base de 5" polegadas.  
Acabamento em pintura eletrostática a pó após tratamento anti-ferruginoso nas partes de aço carbono.

Dimensões: 1,85 x 0,50 x 0,90 m (C x L x A)

Capacidade máxima: 170 kg

Opcional: Estrutura pintada

Acessórios:  
Acolchoado ou colchonete  
Suporte cilindro de oxigênio  
Suporte para soro  
Pára - choques de borracha

#### CARRO MACA COM ELEVAÇÃO HIDRAULICA PARA OBESO (UTI 5365)

Estrutura tubo de aço carbono reforçadas para obesos.  
Leito em chapa de aço carbono reforçado dividido em duas seções.  
Sistema de elevação do leito, hidráulico acionado por pedal.  
Proteções de parede laterais, frontais nos quatro cantos da maca.  
Grades laterais de abaixar em tubos de aço inox.  
Carenagem de material termoplástico com alta resistência e suporte para cilindro de oxigênio.  
Rodízios reforçados com 8" polegadas de diâmetro, sendo dois com sistema de freio em diagonal.

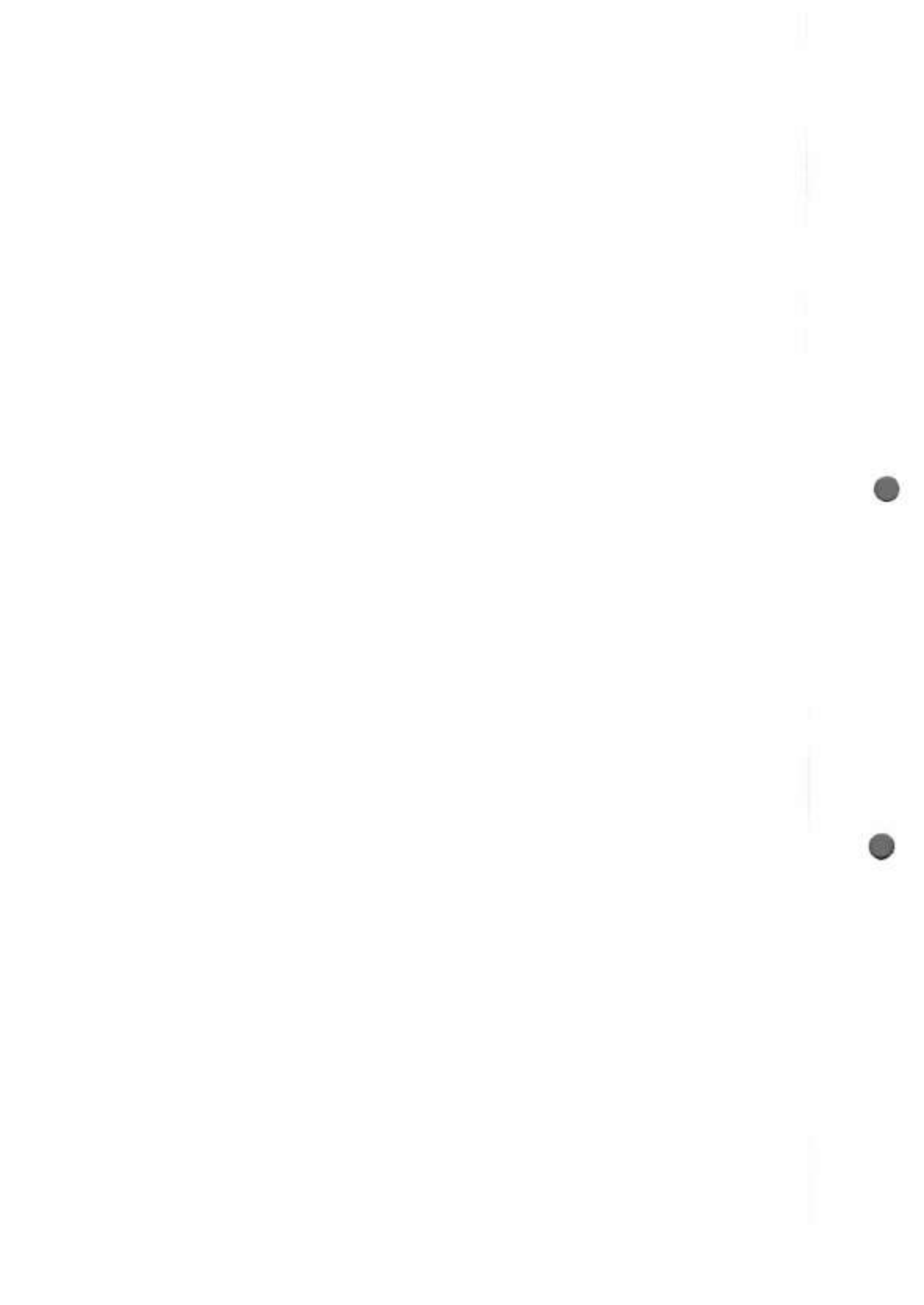

*Handwritten signature*

Dimensões totais: 2,10 x 0,90 x 0,70 x 0,90 m.

Dimensões do leito: 0,70 x 1,90 m

Capacidade Máxima: 250 kg

Opcional: leito em chapa de aço carbono pintado

Acessórios: Rodízios e suporte de soro

### 3.2.5 Dimensões/volumes

#### ICARRO MACA COM ELEVAÇÃO HIDRÁULICA (UTI 5350)

Dimensões do leito: 1,80 x 0,65 x 0,85 m. (C x L x A)

Dimensões totais: 2,00 x 0,75 x 0,90 m

Capacidade Máxima: 180 kg

#### CARRO MACA COM GRADES INOX E PARA CHOQUE (UTI 5351)

Dimensões do leito: 1,80 x 0,55 x 0,80 m (C x L x A)

Dimensões totais: 2,00 x 0,65 x ,85 m (C x L x A)

Capacidade Máxima: 180 kg

#### CARRO MACA TRENDELEMBURG INOX (UTI 5352)

Dimensões do leito: 1,80 x 0,55 x 0,80 m (C x L x A)

Dimensões totais: 2,00 x 0,70 x ,85 m (C x L x A)

Capacidade Máxima: 180 kg

#### CARRO MACA COM 3 MANIVELAS PINTADO (UTI 5353)

Dimensões do leito: 1,80 x 0,55 x 0,80 m (C x L x A)

Dimensões totais: 2,00 x 0,70 x 0,85 m (C x L x A)

Capacidade Máxima: 180 kg

#### CARRO MACA INOX (UTI 5354)

Dimensões do leito: 1,80 x 0,55 x 0,80 m (C x L x A)

Dimensões totais: 2,00 x 0,70 x 0,85 m (C x L x A)

Capacidade Máxima: 180 kg

#### CARRO MACA COM 4 PISTÕES LEITO INOX (UTI 5355)

Dimensões do leito: 1,80 x 0,55 x 0,80 m (C x L x A)

Dimensões totais: 2,00 x 0,70 x 0,85 m (C x L x A)

Capacidade Máxima: 180 kg

#### CARRO MACA PARA TRANSPORTE COM 4 PISTÕES LEITO PINTADO (UTI 5356)

Dimensões do leito: 1,80 x 0,55 x 0,90 m (C x L x A)

Dimensões totais: 2,00 x 0,70 x 0,90 m (C x L x A)

Capacidade Máxima: 180 kg

#### CARRO MACA SIMPLES (UTI 5357)

Dimensões do leito: 1,80 x 0,55 x 0,90 m (C x L x A)

Dimensões totais: 2,00 x 0,650 x 0,90 m (C x L x A)

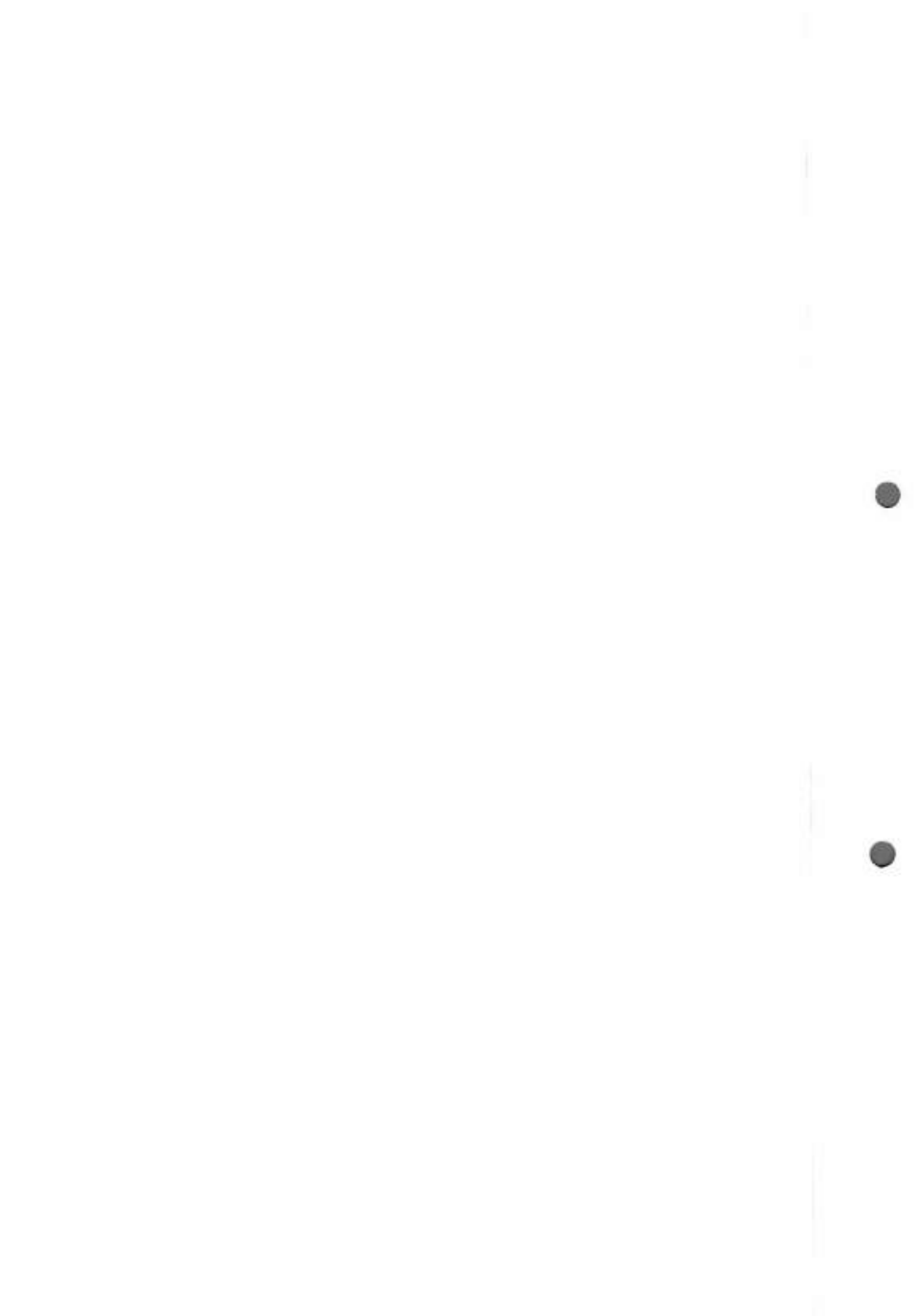





Capacidade Máxima: 180 kg

**CARRO MACA DE TRANSFERÊNCIA INOX (UTI 5359)**

Dimensões do leito: 1,80 x 0,55 x 0,90 m (C x L x A)

Dimensões totais: 2,00 x 0,70 x 0,90 m (C x L x A)

Capacidade Máxima: 180 kg

**CARRO MACA DE TRANSFERÊNCIA PINTADO (UTI 5360)**

Dimensões do leito: 1,80 x 0,55 x 0,90 m (C x L x A)

Dimensões totais: 2,00 x 0,70 x 0,90 m (C x L x A)

Capacidade Máxima: 180 kg

**CARRO MACA LEITO RÁDIO TRANSPARENTE (UTI 5361)**

Dimensões do leito: 1,80 x 0,55 x 0,90 m (C x L x A)

Dimensões totais: 2,00 x 0,65 x 0,90 m (C x L x A)

Capacidade Máxima: 180 kg

**CARRO MACA TOTAL INOX COM ELEVAÇÃO POR MANIVELA (UTI 5362)**

Dimensões do leito: 1,80 x 0,55 x 0,90 m (C x L x A)

Dimensões totais 2,0 x 0,70 x 0,9 m (C X L X A)

Capacidade Máxima: 180 kg

**CARRO MACA ESTRUTURA E GRADES INOX PARA OBESO (UTI 5363)**

Dimensões do leito: 0,70 x 1,90 m

Dimensões totais: 2,10 x 0,90 x 0,68 /0,90 m

Capacidade máxima: 250 kg

**CARRO MACA DOBRAVEL PARA AMBULANCIA (UTI 5364)**

Dimensões: 1,85 x 0,50 x 0,90 m (C x L x A)

Capacidade máxima: 170 kg

Opcional: Estrutura pintada

**CARRO MACA COM ELEVAÇÃO HIDRAULICA PARA OBESO (UTI 5365)**

Dimensões totais: 2,10 x 0,90 x 0,70 x 0,90 m.

Dimensões do leito: 0,70 x 1,90 m

Capacidade Máxima: 250 kg

**3.2.6 Produto Estéril**

Sim

Não

**3.2.7 Método de esterilização**

N.A

(Se não estéril, informar métodos de esterilização aplicáveis)

**3.2.8 Prazo de Validade**

10 anos, com manutenção preventiva

**3.2.9 Fabricante Recomenda o Uso Único**

Sim

Não

**3.2.10 Produto de Reprocessamento Proibido (Conforme RE 2605/2006)**

Sim

Não

Se sim, informar item da Resolução



Handwritten signature or initials in the top right corner.

**3.2.11 Condições de Armazenamento** (inclusive citar os parâmetros de temperatura e umidade)

**IMPORTANTE:**

Após a compra do produto, cabe ao usuário observar quais as condições para a o armazenamento e conservação do equipamento.

O produto deverá ser armazenado em:

1. Local com estrutura física adequada ao produto e ao bom funcionamento das atividades exercidas no local, mantendo sempre áreas suficientes para a circulação de pessoas.
  2. Local bem iluminado a fim de diminuir a possibilidade de má utilização do móvel.
  3. Temperatura ambiente, mantendo o produto ao abrigo de sol, chuva, poeira e intempéries.
  4. Esses nunca devem ser armazenados diretamente sobre o piso (sem os rodízios ou pesciras) ou encostados nas paredes do local. Orientamos estocá-los mantendo-se uma distância mínima de 50 cm da parede e 1 m do telhado.
  4. Locais com boas condições estruturais, sem rachaduras nas paredes, goteiras no telhado, vazamento de canos d'água, água empossada no chão e com instalações elétricas em bom estado
- Após a compra do produto, deve-se observar quais as condições de conservação preconizadas pelo fabricante, pois cada produto necessita de condições especiais de conservação

**NOTA:**

Caso o equipamento não seja colocado em uso após o seu recebimento, recomendamos que o mesmo seja armazenado dentro de sua embalagem original e em local com condições ambientais adequadas.

**3.2.12 Condições para o Transporte**

Transportar de forma a não danificar a embalagem e seu conteúdo, permitindo ao equipamento a manutenção das características de segurança, qualidade e eficácia para as quais foram projetados.

**3.2.13 Condições de Manipulação**

Para maior durabilidade e garantia do produto, evite movimentar desnecessariamente o equipamento, e em caso de necessidade de movimentação deste, cuidado com esbarrões em móveis e paredes do local, evitando encontros abruptos, que possam alterar as características do produto.

Manter a grade travada quando o paciente estiver acomodado na cama.

A capacidade de carga deverá ser respeitada, para cada modelo adquirido. Pela mesma razão, não é permitido que outras pessoas, a não ser o paciente, se assentem nas camas, pois o material não suporta sobrecargas, podendo ser danificado.

A utilização em desacordo com essas orientações é de inteira responsabilidade do usuário.

**LIMPEZA E CONSERVAÇÃO:**

A limpeza é essencial em qualquer situação. Mantenha os produtos livres de pó, e partículas estranhas. Para melhor conservação das partes dos equipamentos compostos por aço inox utilizar água, sabão, detergente (neutro) e os removedores à base de amônia (amoníacos), diluídos em água



Handwritten mark

morna, aplicados com um pano macio ou uma esponja de náilon, em seguida enxaguar com água, preferencialmente morna, e secar imediatamente com um pano macio, para evitar manchas na superfície do produto. Essa limpeza rotineira remove facilmente as sujeiras mais comuns, evitando as mais intensas e fazendo com que as eventuais manchas da superfície do aço desapareçam completamente.

Equipamentos pintados: utilizar produtos clorados na limpeza e desinfecção, das partes em pintura a pó, aceitando todos os demais produtos de padrões de limpeza hospitalar, com exceção da água.

**IMPORTANTE:**

1. Nunca utilizar produtos clorados nas partes inoxidáveis do produto.
2. Nunca utilize esponja de aço comum na limpeza do aço inox, pois além de arranhar as partes polidas ela deixa minúsculas partículas que podem vir a provocar manchas e ferrugem comprometendo a resistência à corrosão.
3. Nunca (no caso do móvel pintado), lavar o móvel ou utilizar água para efetuar a limpeza.
4. Em móveis pintados Não utilizar qualquer tipo de abrasivo, sob pena de danificar a pintura e outras partes.

**3.2.14 Advertências**

Ao efetuar o recebimento do produto, é necessário verificar as condições em que o mesmo se encontra, e caso seja detectada alguma não conformidade, é de suma importância informar o fato imediatamente ao transportador ou à UTI MÉDICA.

A vida útil do equipamento depende muito da utilização e cuidados em seu manuseio. Importante é saber utilizá-la da melhor maneira possível, respeitando os limites de uso do produto e fazendo manutenções preventivas e corretivas sempre que se fizer necessário.

Ao utilizar o equipamento:

1. Evitar deslocamentos diretos em desniveis de pisos acima do diâmetro do rodízio.
2. Respeite o limite de capacidade de carga máxima de peso indicado pelo fabricante Ex: PACIENTE XXX Kg;
3. Manter o leito na posição mais baixa, quando o paciente estiver desacompanhado;
4. Manter a grade travada quando o paciente estiver acomodado no móvel.
5. Na movimentação do equipamento, cuidado com móveis e paredes do local, evitando encontros bruscos.
6. Antes de acionar os movimentos do carro maca certifique-se que os usuários e pacientes estejam isentos de qualquer risco
7. Não subir ou descer do equipamento com a grade levantada.
8. Nunca sentar nas grades, esteja ela na posição abaixada ou elevada. Evite também apoiar nas grades e/ou conduzir a equipamento utilizando as grades como puxador.

**3.2.15 Precauções**

Para a manutenção das características originais do equipamento, é importante verificar duas situações:

1. Manutenção corretiva:

Cabe ao Fabricante prestar assistência técnica, efetuando troca e ou manutenção de produtos, acessórios e opcionais que apresentem defeito de fabricação, mediante solicitação do comprador. Ao perceber a necessidade de realização de manutenção corretiva, o consumidor deve entrar em contato com o SAC do fabricante para a realização da mesma.

Manutenção preventiva:

448  
A

Para melhor conservação do produto aconselhamos que seja realizado a cada 6 meses de uso, a verificação do equipamento, em relação à folgas em parafusos, porcas e conexões estruturais, providenciando o reaperto, além de troca de rodízios (rodas) ou peseiras, nos casos que se fizerem necessários.

#### TERMO DE GARANTIA

A Garantia dos materiais e componentes mecânicos é de um ano, em condições normais de uso. O fabricante se reserva ao direito de submeter a parte danificada a análise, para identificar as causas do dano ou defeito. Se detectado que o problema ocorreu por mau uso, ou falta dos necessários cuidados, conforme orientação do fabricante, implicará na perda da garantia.

#### 3.2.16 Contra Indicações

Não se aplica

#### 3.2.17 Efeitos Adversos

Não se aplica

#### 3.2.18 Imagens Gráficas do Produto

As imagens gráficas (fotos ou desenhos) do produto, seus acessórios e partes, com seus respectivos códigos de identificação, devem ser encaminhadas em anexo (modo impresso e eletrônico). No modo eletrônico devem ter formato **jpg**, em arquivos **doc** ou **pdf**. Deve ser encaminhada cópia impressa e cópia eletrônica (limite de 14 Mb), gravada em cd, para disponibilização do site eletrônico da Anvisa. As figuras apresentadas devem possuir legendas para identificação.

#### 3.3 Origem do Produto

Brasil

Externa

Atenção: se houver mais de um fabricante, estes têm que ser do mesmo grupo fabril e a empresa deverá apresentar comprovação.

#### 3.3.1 Nome do Fabricante:

UTI MÉDICA INDÚSTRIA E COMÉRCIO DE MÓVEIS HOSPITALARES LTDA

#### 3.3.2 Endereço do Fabricante:

AV. ALTINO TOMÉ ESQUINA COM RUA 29 E RUA 28 Qd. 85 A Lt. 18-20, S/N  
VILA BRASÍLIA – APARECIDA DE GOIÂNIA



419  
8

3.3.3 País de Fabricação do Produto:  
BRASIL

#### 4. Responsabilidade Legal e Técnica

Nome do Responsável Legal:  
CAROLINA ANDRADE MONTALVÃO  
Cargo:  
DIRETORA ADMINISTRATIVA  
Nome do Responsável Técnico:  
CAROLINA ANDRADE MONTALVÃO  
Autarquia Profissional: CONSELHO REGIONAL DE FISIOTERAPIA - GO CREFITO 11- 146284-F UF: Número de Inscrição:

#### 5. Declaração do Responsável Legal e Responsável Técnico

Declaro que as informações prestadas neste formulário são verdadeiras, podendo ser comprovadas por documentos disponíveis na Empresa. Declaro ainda que:

- O produto será comercializado com todas as informações previstas na legislação sanitária vigente;
- As instruções de uso, rótulo e etiqueta indelével do produto atendem aos requisitos estabelecidos respectivamente no Anexo III.B e art. 4º da Resolução ANVISA RDC nº 185/2001; e
- Embora sob regime de cadastramento, o produto foi projetado e fabricado atendendo as disposições da Resolução ANVISA RDC nº 56/2001 (Requisitos Essenciais de Segurança e Eficácia) e Resolução ANVISA RDC nº 59/2000 (Requisitos de Boas Práticas de Fabricação e Controle).

A empresa encontra-se ciente que o não atendimento às determinações previstas na legislação sanitária caracteriza infração à legislação sanitária federal, estando a empresa infratora sujeita, no âmbito administrativo, às penalidades previstas na Lei nº 6.437, de 20 de agosto de 1977, sem prejuízo das sanções de natureza civil ou penal cabíveis. Na esfera jurídica, respondem pelos atos de infração praticados pela empresa os seus Responsáveis Legal e Técnico, conforme infrações e sanções previstas no art. 273 do Decreto Lei n.º 2.848, de 07 de dezembro de 1940 (Código Penal – Cap. III: Dos Crimes contra a Saúde Pública).

Nome do Responsável Legal, Cargo e assinatura

Nome do Responsável técnico, Cargo e assinatura.

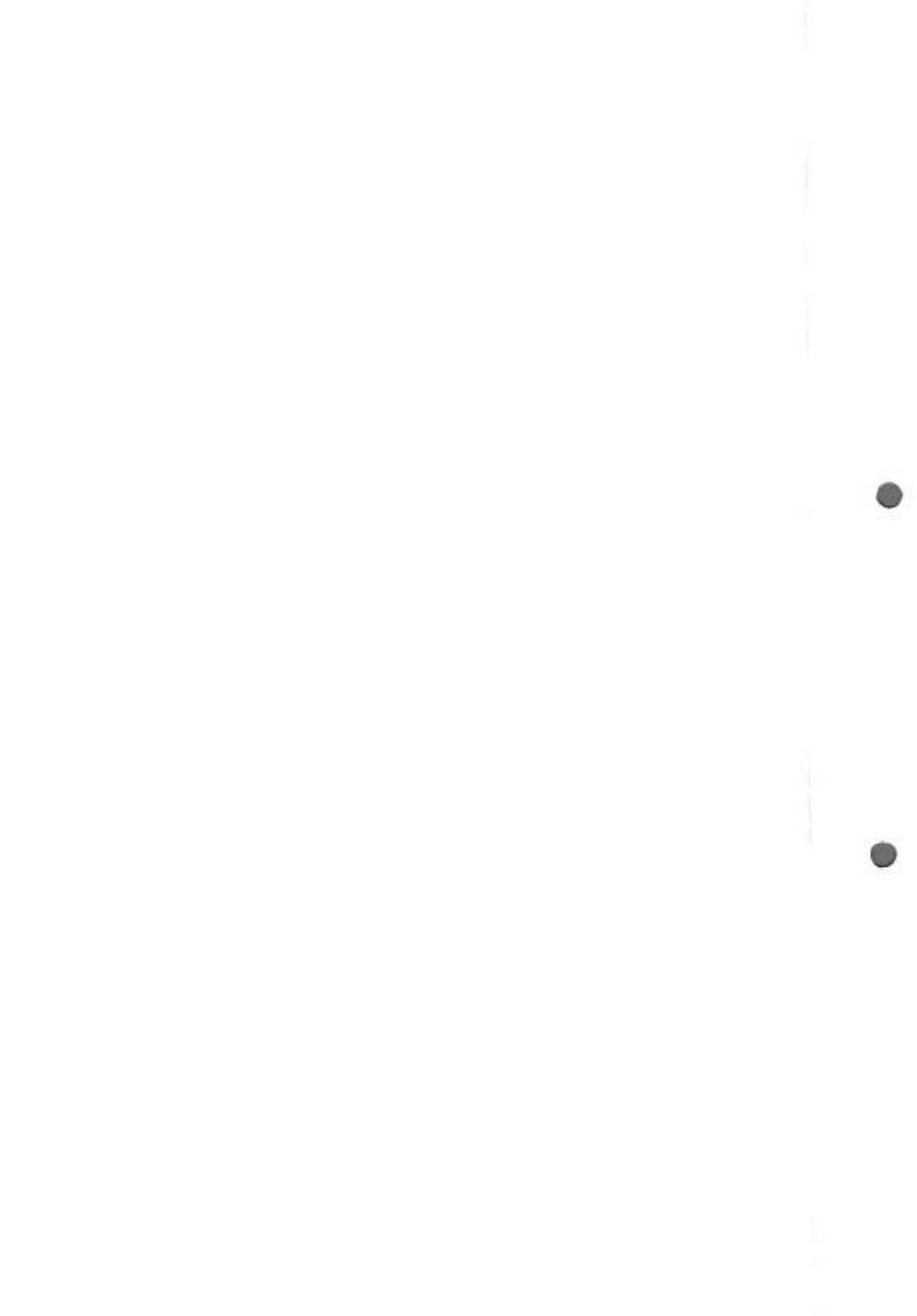



**PORTAL DISTRIBUIDORA HOSPITALAR LTDA**

CNPJ: 26.570.361/0001-67

Av. Almirante Saldanha, Quadra 15A, Lote 01, n. 1238, Vila Marajoara, Jussara – GO,  
CEP: 76.270-000

Fone: (62) 3373-3883 / (62) 981100900

[portaldistribuidorahospitalar@hotmail.com](mailto:portaldistribuidorahospitalar@hotmail.com)

## **PROPOSTA DE PREÇO**





Consultas / Produtos para Saúde / Produtos para Saúde

## Detalhes do Produto

|                        |   |                    |            |
|------------------------|---|--------------------|------------|
| <b>Nome da Empresa</b> | UTI MÉDICA - INDÚSTRIA E COMÉRCIO DE MÓVEIS HOSPITALARES LTDA |                    |            |
| <b>CNPJ</b>            | 00.740.719/0001-69  | <b>Autorização</b> | 8.06.539-8 |
| <b>Produto</b>         | CARRO MACA  |                    |            |

## Modelo Produto Médico

CARRO MACA COM ELEVAÇÃO HIDRÁULICA (UTI 5350); CARRO MACA COM GRADES INOX E PARA CHOQUE (UTI 5351); CARRO MACA TRENDELEMBURG INOX (UTI 5352); CARRO MACA COM 3 MANIVELAS PINTADO (UTI 5353); CARRO MACA INOX (UTI 5354); CARRO MACA COM 4 PISTÕES LEITO INOX (UTI 5355); CARRO MACA PARA TRANSPORTE COM 4 PISTÕES LEITO PINTADO (UTI 5356); CARRO MACA SIMPLES (UTI 5357); CARRO MACA DE TRASFERENCIA ESTRUTURA PINTADA LEITO INOX (UTI5358); CARRO MACA DE TRANSFERÊNCIA INOX (UTI 5359); CARRO MACA DE TRANSFERÊNCIA PINTADO (UTI 5360); CARRO MACA LEITO RÁDIO TRANSPARENTE (UTI 5361); CARRO MACA TOTAL INOX COM ELEVAÇÃO POR MANIVELA (UTI 5362); CARRO MACA ESTRUTURA E GRADES INOX PARA OBESO (UTI 5363); CARRO MACA DOBRAVEL PARA AMBULANCIA (UTI 5364); CARRO MACA COM ELEVAÇÃO HIDRAULICA PARA OBESO (UTI 5365).

| Tipo de Arquivo | Arquivos | Expediente, data e hora de inclusão |
|-----------------|----------|-------------------------------------|
|-----------------|----------|-------------------------------------|

Nenhum Arquivo Encontrado(a)

|                               |  |
|-------------------------------|--|
| <b>Nome Técnico</b>           | Maca de Transporte Para Ortopedia  |
| <b>Registro</b>               | 80653989001  |
| <b>Processo</b>               | 25351.596869/2011-26   |
| <b>Fabricante Legal</b>       | <ul style="list-style-type: none"> <li>FABRICANTE: UTI MÉDICA - INDÚSTRIA E COMÉRCIO DE MÓVEIS HOSPITALARES LTDA - BRASIL</li> </ul> |
| <b>Classificação de Risco</b> | I - BAIXO RISCO  |
| <b>Vencimento do Registro</b> | VIGENTE  |

[Voltar](#)

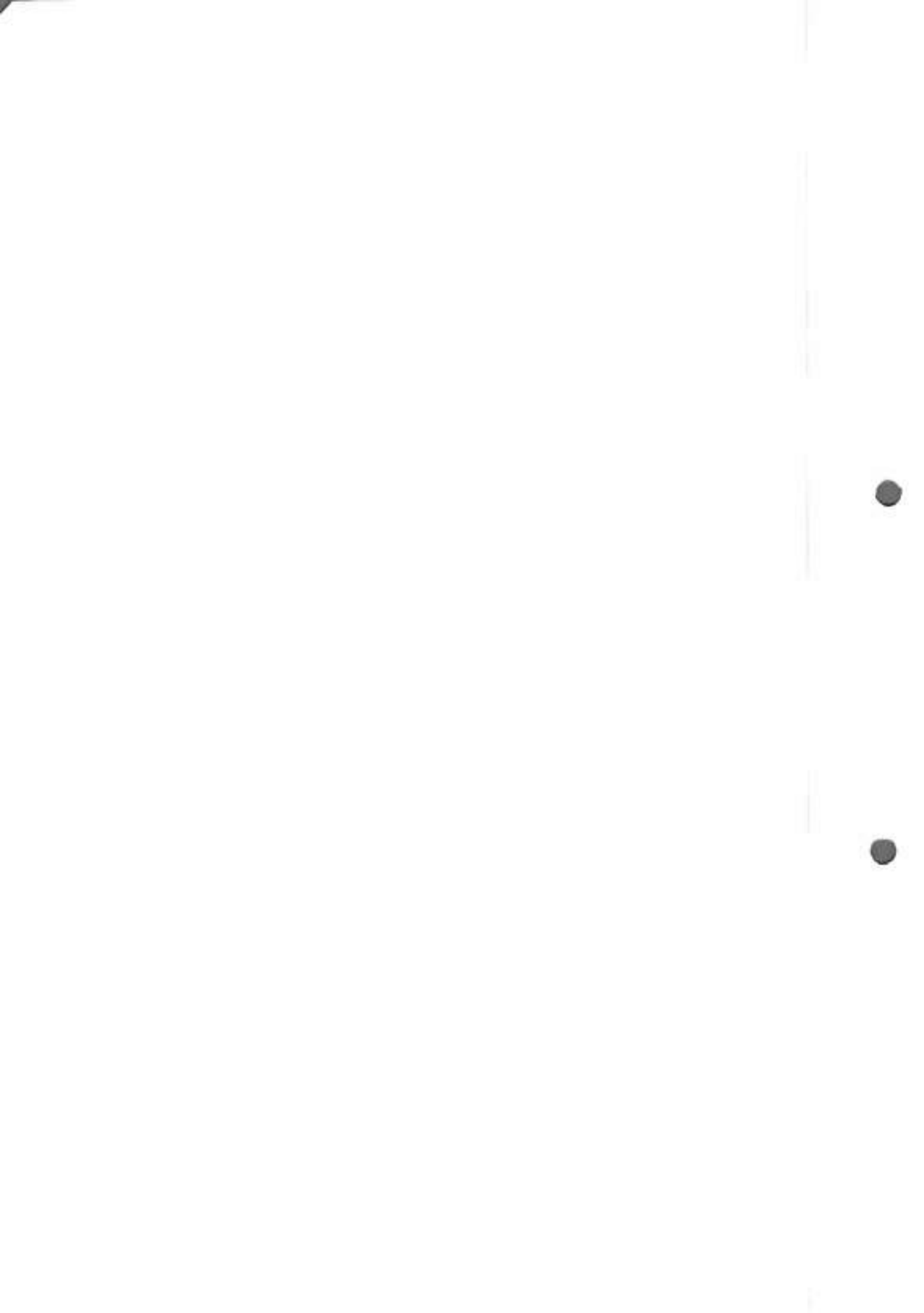

454  
6

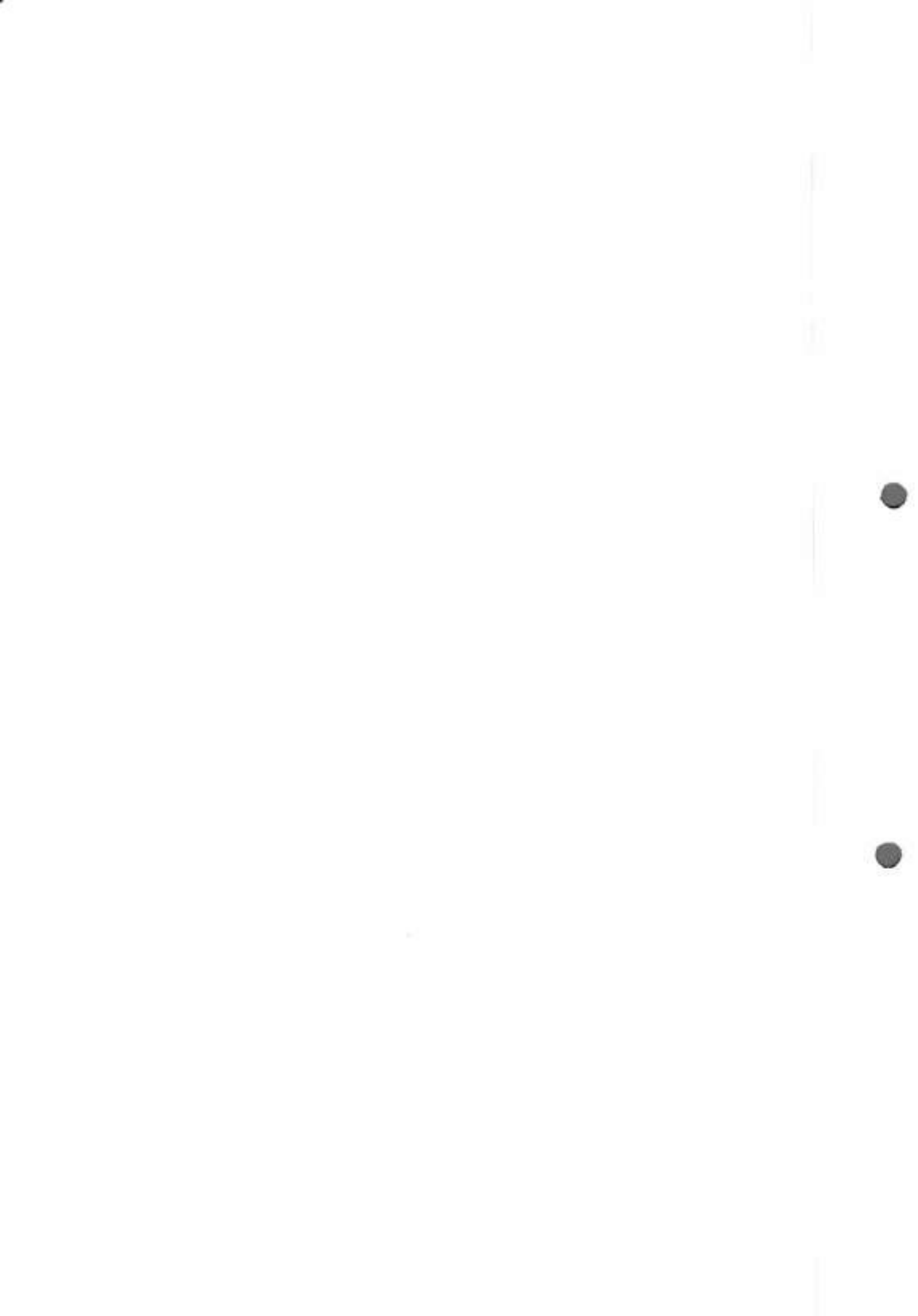



Engenharia Clínica  
Fundação Estatal de Atenção à Saúde de  
Curitiba – Feas  
Rua Lothário Boutin, 90  
Pinheirinho  
Curitiba / PR  
CEP 81.110-522  
(41) 3316-5928  
[www.feaes.curitiba.pr.gov.br](http://www.feaes.curitiba.pr.gov.br)  
[engenhariaclinica@feaes.curitiba.pr.gov.br](mailto:engenhariaclinica@feaes.curitiba.pr.gov.br)

Memorando n.º 057/2020 – Eng.ª Clínica/FEAS

Curitiba, 07 de maio de 2020.

De: Eng.ª Clínica/FEAES.

Para: Comissão Permanente de Licitações - CPL | FEAES.

A/C Sra. Janaina Barreto Fonseca;

Referente: Pregão Eletrônico nº 021/2020 – Feas

Após análise das documentações exigidas no Anexo I “documentos exigidos para a classificação da (s) proposta (s)”, informo:

A empresa listada abaixo, apresentou a documentação:

- Portal Distribuidora Hospitalar Ltda Me.

Em relação aos itens cotados, no que diz respeito às documentações apresentadas, informo:

**Item 02: 219787 / Maca Hospitalar Mecânica**

- A empresa Portal Distribuidora Hospitalar Ltda Me, apresentou a documentação exigida no Anexo I do Edital de Embasamento, a qual estava de acordo com o solicitado. ENTRETANTO, após a análise dos documentos apresentados por essa empresa, a Maca Hospitalar Mecânica, marca UTI Médica, modelo UTI-5353, com registro na ANVISA N° 80653989001, NÃO ATENDE tecnicamente o descritivo do item 02 do Pregão Eletrônico N° 021/2020 – FEAS. Pois, o edital solicita "(...)Deve possuir carga máxima segura de trabalho de pelo menos 204 Kg. Deve possuir as seguintes dimensões aproximadas ( $\pm 2\%$ ): Leito: Altura Mínima: 0,64m (podendo variar pelo padrão da roda), Altura Máxima: 0,89m (podendo variar pelo padrão da roda). Deve possuir 01 Suporte de cilindro/torpedo de oxigênio. Deve possuir Ganchos e/ou Trilhos para Bolsas Coletoras de Urina/Drenagem". Enquanto que a Maca Hospitalar Mecânica proposta por esse fornecedor NÃO POSSUI carga máxima segura de trabalho de pelo menos 204 Kg; não possui altura mínima de: 0,64m; não possui 01 Suporte de cilindro/torpedo de oxigênio, não possui Ganchos e/ou Trilhos para Bolsas Coletoras de Urina/Drenagem, conforme verificado em sua Proposta de Preços na página 06 do Formulário de Petição para Cadastramento – Materiais de uso em saúde – RDC n° 24/09, disponível em <http://www.anvisa.gov.br/scriptsweb/Tecnovigilancia/ResultadoGGTPS.asp>, a qual informa que:

\*Capacidade máxima: 180 kg\*

\*Dimensões do leito: 1,80 x 0,55 x 0,80m (C x L x A)\*

\*Acessórios: Rodízios e suporte de soro\*

Dessa forma, reiterando que a classificação ocorre por meio do manual publicado na Anvisa, conforme exigência do descritivo do item 02 Pregão Eletrônico nº 021/2020 – Feas, e com base em todos os argumentos supracitados, esta empresa deve ser DESCCLASSIFICADA.

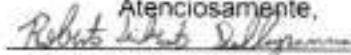
Atenciosamente,  
  
Eng.º Roberto L. Dallagrana  
CREA-PR: 75520/D  
Eng.ª Clínica FEAES

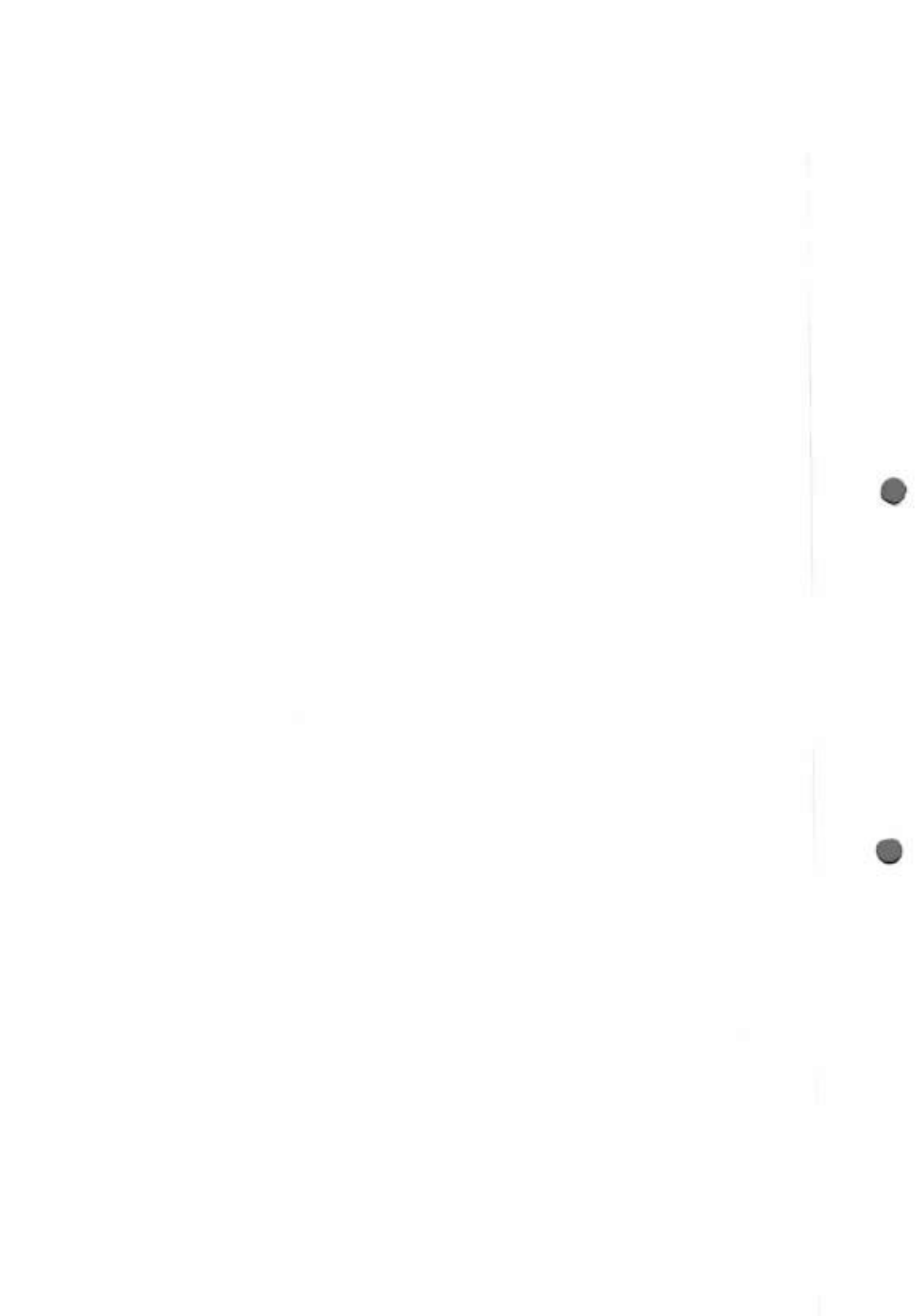



**FUNDAÇÃO ESTATAL DE ATENÇÃO À SAÚDE – FEAS**

**PREGÃO ELETRÔNICO  
Nº 021/2020 – FEAS**

**OBJETO:** “Seleção de propostas para aquisição de mobiliários hospitalares para equipar as unidades sob gestão da Feas, através de sistema de registro de preços, por um período de 12 (doze) meses”.

**SETOR REQUISITANTE:** COMPRAS FEAS.

**VERBA:** MINISTÉRIO PÚBLICO DO TRABALHO.

**VOLUME IV**





*Handwritten initials*

Pregão Eletrônico nº 021/2020 – Feas  
**Memorando n.º 093/2020 – CPL**

Curitiba, 04 de maio de 2020.

De: CPL/Feas.

Para: Engenharia Clínica/Feas

**Ref.: Análise dos documentos do terceiro colocado, solicitados no Pregão Eletrônico nº 021/2020 – Feas.**

Considerando que fora solicitada a documentação do terceiro colocado do item, referentes a classificação da proposta (item 9.5 do Edital) do pregão eletrônico nº 021/2020;

Encaminho os documentos supracitados, a fim de que seja realizada a análise, conforme Edital de Embasamento e legislação pertinente da seguinte empresa:

- 1) <sup>11.04.2020</sup> Portal-Distribuidora Hospitalar LTDA ME LTDA (26.570.361/0001-67), **para o item 0, marca UTI 2853;**

Aguardo o retorno do setor para dar continuidade aos trâmites do certame.

Atenciosamente,



**Janaina Barreto Fonseca**  
**Pregoeira**

RECEBIDO EM 05/05/2020  
Nome: Roberto Augusto Kelly...  
Assinatura: [Handwritten Signature]  
Matrícula: 351+ Feas

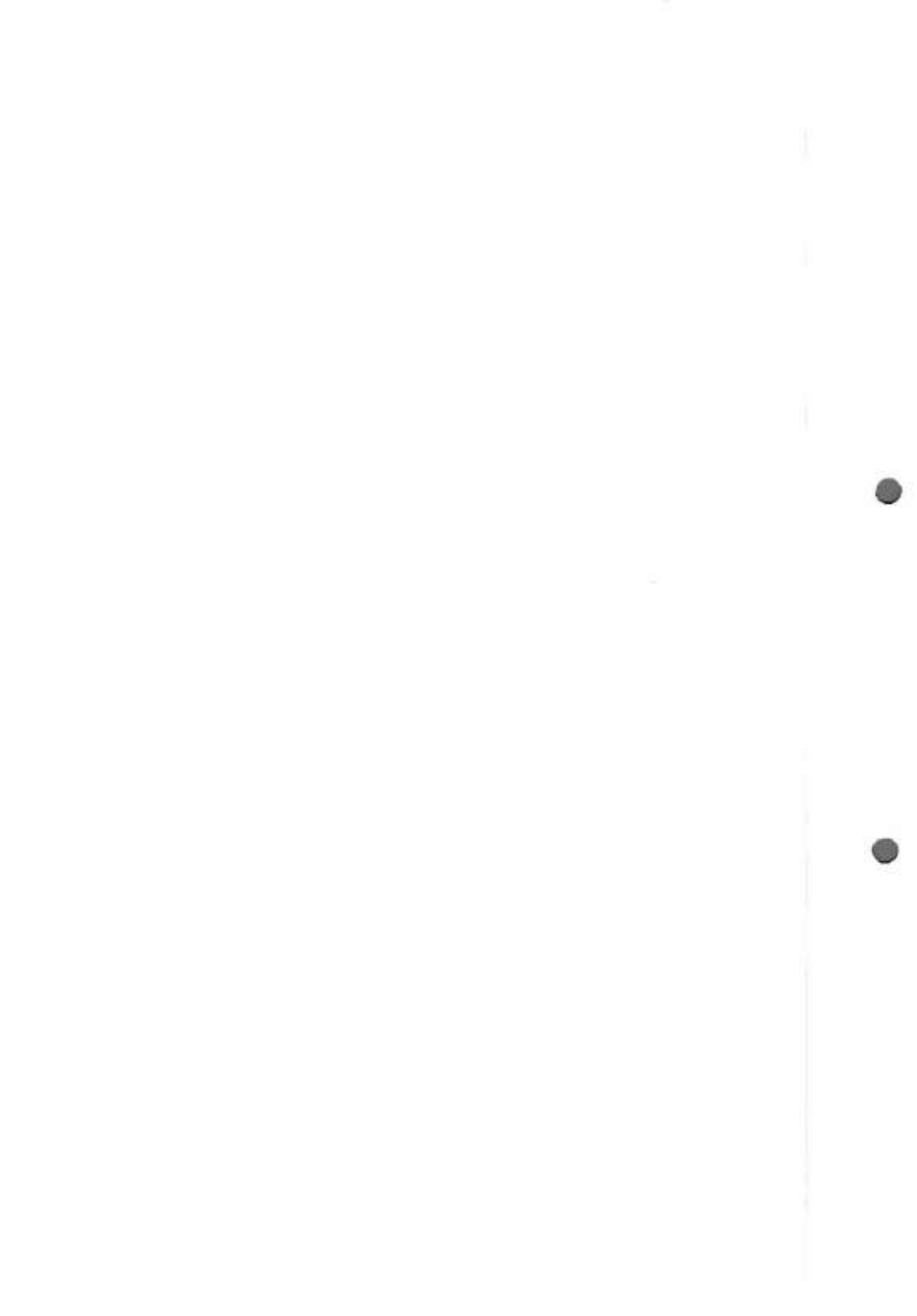

**Dados da Proponente:**

**Razão Social:** Hospi Bio Ind. e Com. de Móveis Hospitalares LTDA – EPP  
**Endereço:** Rua Topázio, n. 64 – Jardim Cristal – Cambé – PR – CEP: 86.182-715  
**CNPJ:** 11.192.559/0001-87  
**Insc. Est.:** 90.496.691-67  
**Fone:** 43 – 3154.4455 – **DDG:** 08000074455  
**E-mail:** [vendas1@levitamoveis.com.br](mailto:vendas1@levitamoveis.com.br)

**A: Fundação Estatal de Atenção à Saúde - Feas**

**REF: PREGÃO ELETRÔNICO Nº 021/2020**

**PROPOSTA DE FORNECIMENTO**

| ITEM | QUANT | UND | DESCRIPTIVO  | V. UNIT R\$  | V. TOTAL                                       |
|------|-------|-----|--|--|--|
| 04   | 140   | UND | Poltrona Hospitalar Reclinável com estrutura em tubos de 25 x 25 mm. Possui assento, encosto e pés em espuma D-26 com revestimento em courvin de 0,6mm na cor bege. Possui estrutura em aço duplo trefilado de aço de 7/16 com apoio para o braço em espuma D-26 com revestimento em de 0,6mm na cor bege. Possui acionamento do encosto por meio de sistema deslizante que trava em qualquer posição, o acionamento para os pés é simultâneo. Possui pintura eletrostática a pó com eficiência anticorrosiva por meio de fosforização. Dimensões: posição normal: P-0,88 / L-0, 56 / A.-0,44 m Posição Reclinada: 1,50 m. - <b>MODELO: LV 91 - MARCA: LEVITA - FABRICANTE: HOSPI BIO IND. E COM. DE MÓVEIS HOSPITALARES LTDA - EPP. - PROCEDÊNCIA: NACIONAL - REGISTRO NA ANVISA: 80970290002</b> | 821,50<br>(Oitocentos e vinte e um reais e cinquenta centavos) | 115.010,00<br>(Cento e quinze mil e dez reais) |

**VALOR TOTAL DA PROPOSTA: R\$ 115.010,00 (Cento e quinze mil e dez reais)**

**CONDIÇÕES GERAIS DE FORNECIMENTO:**

**VALIDADE DA PROPOSTA:** 60 (Sessenta) dias

**PRAZO DE ENTREGA:** dias conforme edital

**CONDIÇÕES DE PAGAMENTO:** 30 (Trinta) dias conforme edital

**FRETE:** Pago

**GARANTIA:** 12 (doze) meses contra defeitos de fabricação.

**ASSISTÊNCIA TÉCNICA:** Permanente.

**DADOS BANCÁRIOS:** CAIXA ECONOMICA FEDERAL - AG. 1127 - OPERAÇÃO: 003 - C/C: 2249-5

**Declaramos:**

Que nos preços propostos estão incluídos, além do lucro, todas as despesas e custos, como por exemplo: tributos de qualquer natureza e todas as despesas, diretas ou indiretas, relacionadas com o fornecimento do objeto da presente licitação.

Declaramos que a assistência técnica será prestada pela própria empresa Hospi Bio Ind. e Com. de Móveis Hospitalares LTDA – EPP, durante o período de garantia.

Declaramos que atenderemos todos os requisitos do edital.

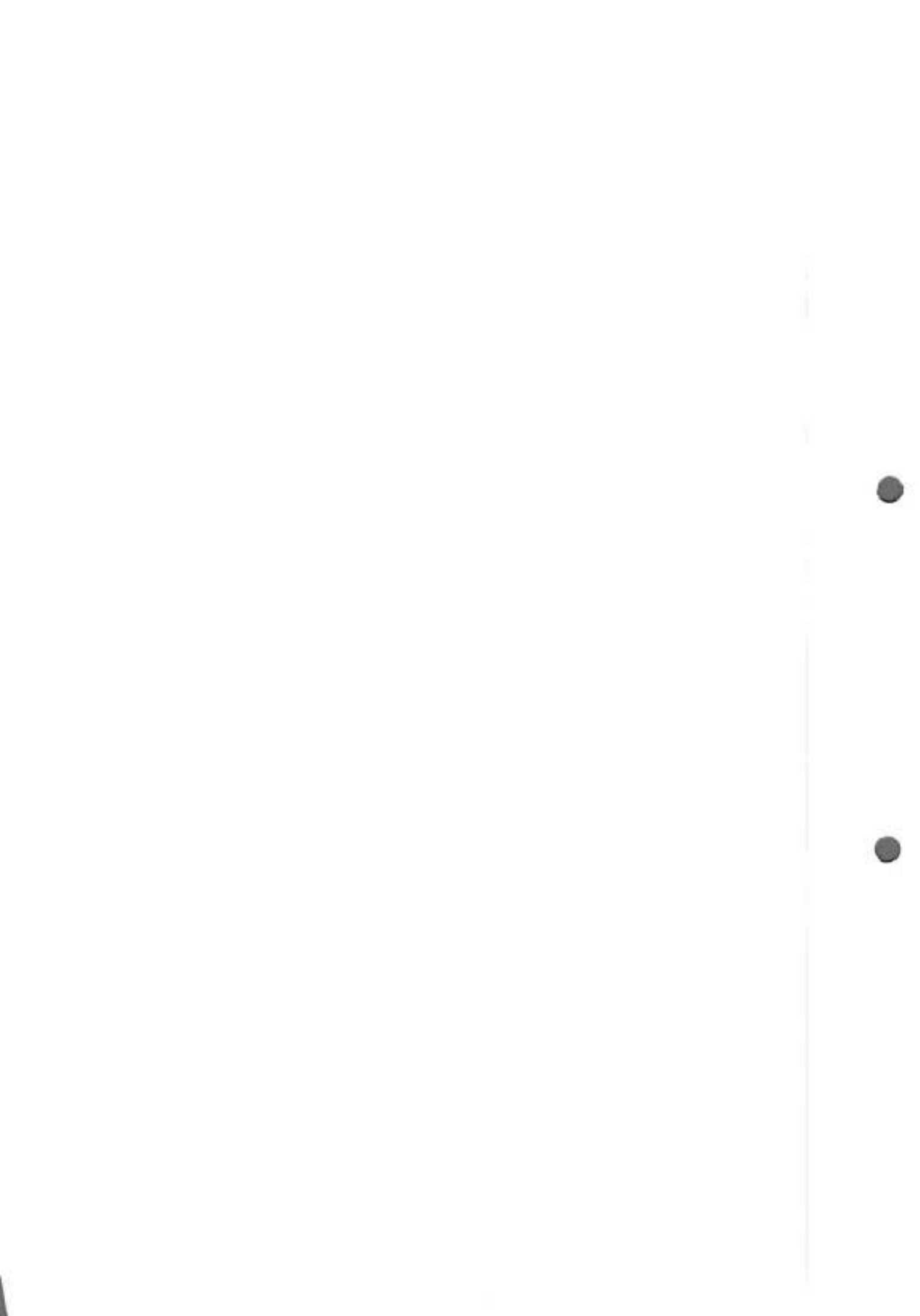



**Dados da Proponente:**

**Razão Social:** Hospi Bio Ind. e Com. de Móveis Hospitalares LTDA – EPP  
**Endereço:** Rua Topázio, n. 64 – Jardim Cristal – Cambé – PR – CEP: 86.182-715  
**CNPJ:** 11.192.559/0001-87  
**Insc. Est.:** 90.496.691-67  
**Fone:** 43 – 3154.4455 – DDG: 08000074455  
**E-mail:** [vendas1@levitamoveis.com.br](mailto:vendas1@levitamoveis.com.br)

**TODOS OS ITENS OFERTADOS SÃO DISPENSADOS DE CERTIFICADO DE BOAS PRÁTICAS DE FABRICAÇÃO CONFORME RESOLUÇÃO-RDC N. 24, DE 21 DE MAIO DE 2009 E DECLARAÇÃO EM ANEXO.**

**Cambé, 03 de ABRIL de 2020.**

  
HOSPI BIO IND. E COM. DE MÓVEIS HOSPITALARES LTDA – EPP.  
CNPJ: 11.192.559/0001-87

**VITOR HENRIQUE FLORENTINO CARDOZO**  
PROCURADOR  
RG: 13.380.921-0  
CPF: 101.566.309-58



# PREFEITURA DO MUNICÍPIO DE CAMBÉ

A Secretaria Municipal de Saúde, de acordo com a Lei 13.331 de 23/11/2001 e Decreto 5.711 de 05/05/2002, concede a presente

## Licença Sanitária

Nº. 2048 - A

Razão Social: HOSPI BIO INDÚSTRIA E COMÉRCIO DE MÓVEIS HOSPITALARES LTDA

CNPJ/CPF: 11.192.559/0001-87

Endereço: TOPÁZIO - LOTE 87 - B 1, 64 - CONJUNTO HABITACIONAL CRISTAL

Atividade Principal: 3102-1/00 - Fabricação de móveis com predominância de metal

Responsável Legal: DALCEU GONSALVES FERREIRA

Responsável Técnico: ALINE DELFINI GONÇALVES DE CARVALHO

Nº Conselho: CRF/PR - 19694

Observação: DEMAIS ATIVIDADES AQUI NÃO ESPECIFICADAS E CONTIDAS NO CNPJ.

Data da Emissão: 05/09/2019

Data de vencimento: 04/09/2020

Me. Anderson Marquini Maronezzi

Autoridade Sanitária

Farmacêutico / CRF-PR 21970

SMSP/04 de Vigilância Sanitária

*Anderson Marquini Maronezzi*

Autoridade Sanitária

ESTE DOCUMENTO DEVE SER AFIXADO EM LOCAL VISÍVEL AO PÚBLICO (ART. 166- Código de Saúde do Paraná)

CARTÃO AZEVEDO BAS103

Autenticação Digital

Cod. Autenticação: 4233850191421388560-1. Data: 05/09/2019 14:31

Verifique os dados do ato em: <http://asn.lojagov.br/gov.asp>







ESTADO DO PARANÁ  
PREFEITURA MUNICIPAL DE  
CAMBÉ  
SECRETARIA MUNICIPAL DA  
FAZENDA

**Empresa** ▶▶ **Fácil**

106

## ALVARÁ DE LOCALIZAÇÃO E FUNCIONAMENTO

Número 13.732

**Nome Fantasia:**

**Razão Social:** HOSPI BIO INDÚSTRIA E COMÉRCIO DE MÓVEIS HOSPITALARES LTDA

**CNPJ:** 11.192.559/0001-87

**Inscrição Municipal:**

**Atividade Principal:** 3102-1/00 - Fabricação de móveis com predominância de metal (Exerce no endereço)

**Atividade(s) Secundária(s):** 4789-0/99 - Comércio varejista de outros produtos não especificados anteriormente (Exerce no endereço), 3250-7/02 - Fabricação de mobiliário para uso médico, cirúrgico, odontológico e de laboratório (Exerce no endereço), 4651-6/02 - Comércio atacadista de suprimentos para informática (Exerce no endereço), 4930-2/02 - Transporte rodoviário de carga, exceto produtos perigosos e mudanças, intermunicipal, interestadual e internacional (Não exerce no endereço), 4669-9/01 - Comércio atacadista de bombas e compressores; partes e peças (Exerce no endereço), 3314-7/07 - Manutenção e reparação de máquinas e aparelhos de refrigeração e ventilação para uso industrial e comercial (Exerce no endereço), 4651-6/01 - Comércio atacadista de equipamentos de informática (Exerce no endereço), 7739-0/02 - Aluguel de equipamentos científicos, médicos e hospitalares, sem operador (Não exerce no endereço), 9529-1/05 - Reparação de artigos do mobiliário (Exerce no endereço), 4642-7/02 - Comércio atacadista de roupas e acessórios para uso profissional e de segurança do trabalho (Exerce no endereço), 4669-9/99 - Comércio atacadista de outras máquinas e equipamentos não especificados anteriormente; partes e peças (Exerce no endereço), 9511-8/00 - Reparação e manutenção de computadores e de equipamentos periféricos (Exerce no endereço), 4664-8/00 - Comércio atacadista de máquinas, aparelhos e equipamentos para uso odonto-médico-hospitalar; partes e peças (Exerce no endereço), 4649-4/01 - Comércio atacadista de equipamentos elétricos de uso pessoal e doméstico (Exerce no endereço), 4322-3/02 - Instalação e manutenção de sistemas centrais de ar condicionado, de ventilação e refrigeração (Não exerce no endereço), 4679-6/04 - Comércio atacadista especializado de materiais de construção não especificados anteriormente (Exerce no endereço), 4673-7/00 - Comércio atacadista de material elétrico (Exerce no endereço), 4645-1/01 - Comércio atacadista de instrumentos e materiais para uso médico, cirúrgico, hospitalar e de laboratórios (Exerce no endereço), 4649-4/04 - Comércio atacadista de móveis e artigos de colchoaria (Exerce no endereço), 4649-4/02 - Comércio atacadista de aparelhos eletrônicos de uso pessoal e doméstico (Exerce no endereço), 4647-8/01 - Comércio atacadista de artigos de escritório e de papelaria (Exerce no endereço), 4754-7/01 - Comércio varejista de móveis (Exerce no endereço), 4330-4/02 - Instalação de portas, janelas, tetos, divisórias e armários embutidos de qualquer material (Não exerce no endereço), 4755-5/03 - Comércio varejista de artigos de cama, mesa e banho (Exerce no endereço)

**Município:** Cambé **Endereço:** RUA RUA TOPAZIO, 64, LOTE 87 B-1, CONJUNTO HABITACIONAL CRISTAL

**CEP:** 86182715

**Local e data:** Cambé, quarta, 24 de abril de 2019

**Vencimento:**

**GABRIEL CANDIDO**  
Secretaria Municipal da Fazenda



## Observação

-PRP1829396197

-ÁREA OCUPADA: 1.200,00 M²

-ZONEAMENTO: ZCS2A

-ALVARÁ DE LICENÇA COM RENOVAÇÃO AUTOMÁTICA, DESDE QUE ACOMPANHADO DA LICENÇA SANITÁRIA E CERTIFICADO DE VISTORIA DO CORPO DE BOMBEIROS DENTRO DA VALIDADE, NOS TERMOS DO ART. 1º DA LEI COMPLEMENTAR Nº 034/2013.

-O PRESENTE ALVARÁ DE LICENÇA DEVERÁ SER SUBSTITUÍDO SEMPRE QUE A PESSOA JURÍDICA TIVER ALTERAÇÃO DE ATIVIDADE, ENDEREÇO, RAZÃO SOCIAL, ÁREA CONSTRUÍDA UTILIZADA OU MODIFICAÇÃO CONTRATUAL, NO QUE COUBER.

Código de Autenticidade: **19QKGD5JS**

"EMITIDO PELO FUNCIONÁRIO CAMILA FERNANDES "

" ENQUANTO CUMPRIR COM AS EXIGÊNCIAS DA LEGISLAÇÃO EM VIGOR"

"ESSE DOCUMENTO DEVERÁ PERMANECER EXPOSTO EM LOCAL VISÍVEL NO ESTABELECIMENTO EMPRESARIAL"

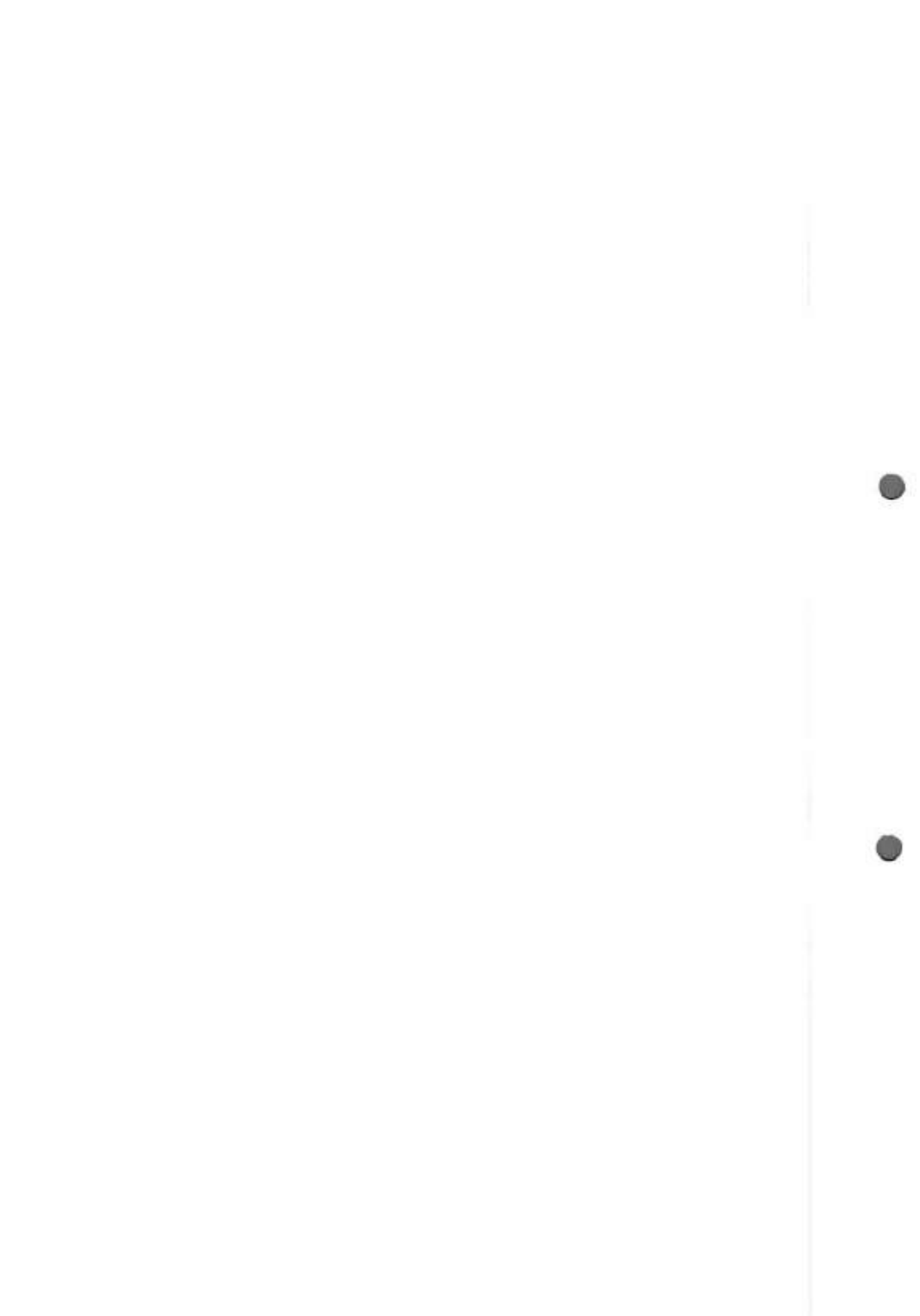

**REPÚBLICA FEDERATIVA DO BRASIL**  
**ESTADO DA PARAÍBA**  
**CARTÓRIO AZEVEDO BASTOS**  
**FUNDADO EM 1888**  
**PRIMEIRO REGISTRO CIVIL DE NASCIMENTO E ÓBITOS E PRIVATIVO DE CASAMENTOS, INTERDIÇÕES E TUTELAS DA COMARCA DE**  
**JOÃO PESSOA**

Av. Epitácio Pessoa, 1145 Bairro dos Estados 58030-00, João Pessoa PB  
 Tel.: (83) 3244-5404 / Fax: (83) 3244-5404  
<http://www.azevedobastos.not.br>  
 E-mail: cartorio@azevedobastos.not.br



### DECLARAÇÃO DE SERVIÇO DE AUTENTICAÇÃO DIGITAL

O Bel. Válber Azevêdo de Miranda Cavalcanti, Oficial do Primeiro Registro Civil de Nascimentos e Óbitos e Privativo de Casamentos, Interdições e Tutelas com atribuição de autenticar e reconhecer firmas da Comarca de João Pessoa Capital do Estado da Paraíba, em virtude de Lei, etc...

DECLARA para os devidos fins de direito que, o documento em anexo identificado individualmente em cada Código de Autenticação Digital<sup>1</sup> ou na referida sequência, foi autenticados de acordo com as Legislações e normas vigentes<sup>2</sup>.

DECLARO ainda que, para garantir transparência e segurança jurídica de todos os atos oriundos dos respectivos serviços de Notas e Registros do Estado da Paraíba, a Corregedoria Geral de Justiça editou o Provimento CGJ/PB Nº 003/2014, determinando a inserção de um código em todos os atos notoriais e registrais, assim, cada Selo Digital de Fiscalização Extrajudicial contém um código único (por exemplo: **Selo Digital: ABC12345-X1X2**) e dessa forma, cada autenticação processada pela nossa Serventia pode ser confirmada e verificada tantas vezes quanto for necessário através do site do Tribunal de Justiça do Estado da Paraíba, endereço <http://corregedoria.tjpb.jus.br/selo-digital/>

A autenticação digital do documento faz prova de que, na data e hora em que ela foi realizada, a empresa **HOSPI BIO INDUSTRIA E COMERCIO DE MOVEIS HOSPITALARES - EIRELI - EPP** tinha posse de um documento com as mesmas características que foram reproduzidas na cópia autenticada, sendo da empresa **HOSPI BIO INDUSTRIA E COMERCIO DE MOVEIS HOSPITALARES - EIRELI - EPP** a responsabilidade, única e exclusiva, pela idoneidade do documento apresentado a este Cartório.

Esta DECLARAÇÃO foi emitida em **26/11/2019 16:44:27 (hora local)** através do sistema de autenticação digital do Cartório Azevedo Bastos, de acordo com o Art. 1º, 10º e seus §§ 1º e 2º da MP 2200/2001, como também, o documento eletrônico autenticado contendo o Certificado Digital do titular do Cartório Azevedo Bastos, poderá ser solicitado diretamente a empresa **HOSPI BIO INDUSTRIA E COMERCIO DE MOVEIS HOSPITALARES - EIRELI - EPP** ou ao Cartório pelo endereço de e-mail [autentica@azevedobastos.not.br](mailto:autentica@azevedobastos.not.br)

Para informações mais detalhadas deste ato, acesse o site <https://autdigital.azevedobastos.not.br> e informe o Código de Consulta desta Declaração.

**Código de Consulta desta Declaração:** 1123385

A consulta desta Declaração estará disponível em nosso site até **04/11/2020 09:28:19 (hora local)**.

<sup>1</sup>**Código de Autenticação Digital:** 42532911180959070602-1 e 42532911180959070602-2

<sup>2</sup>**Legislações Vigentes:** Lei Federal nº 8.935/94, Lei Federal nº 10.406/2002, Medida Provisória nº 2200/2001, Lei Federal nº 13.105/2015, Lei Estadual nº 8.721/2008, Lei Estadual nº 10.132/2013 e Provimento CGJ Nº 003/2014.

O referido é verdade, dou fé.

#### CHAVE DIGITAL

00005b1d734fd94f057f2d69fe6bc05ba885e2d1813b4cc7816e12fa84e0d908587339687a660022331ac339d8de5b56a182a16e66268d7ce85fcfe945df78743d9fd2973dd4020209672ef741af13

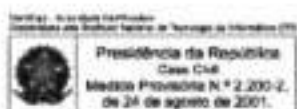









462  
8

**TABELIONATO DE NOTAS DE LONDRINA**  
Oscar Gonçalves Sobrinho - Tabelião - Tel. (41) 3347-4377  
Rua Itaperiã, 804 - CEP: 85061-510 - Londrina/PR  
Email: cartoriooscarvalvesobrinho@hotmail.com



Reconheço por Semelhança a assinatura de **RAICÃO ANDRÉ MULLER**  
SELO IFLAX - WQ08 - pP81 - CONTROLE: 4479 - eJ30 - Consulte  
www.selo-flax.com.br  
Dom 16 - Londrina - 02 de Dezembro de 2019 - 16:42:37.  
Em Teste \_\_\_\_\_ de Verdade.

**Alia Bianquia Doretto**  
Escritora Autenticada

**CARTÓRIO AZEVEDO BASTOS** 1º OFÍCIO DE REGISTRO CIVIL DAS PESSOAS NATURAS  
E IMÓVEIS DO MUNICÍPIO DE LONDRINA - Rua Curitiba, 2504  
Londrina - Paraná, CEP: 85050-000 - Fone: (41) 3347-4377

**Autenticação Digital**  
de acordo com o artigo 7º, II e III do § 1º da Lei Federal 8.933/04 e o § 1º do art. 4º da Lei Estadual 17.103/02, autoriza a impressão e impressão eletrônica, reprodução em  
de qualquer natureza e utilização para fins de ciência e verdade. Cód. 41

**Cód. Autenticação: 4253031219085458148-2; Data: 02/12/2019 08:38:16**

Selo Digital de Fiscalização Tipo Normal D: AUL6677-0279.  
Valor Total do Ato: R\$ 4,40

Validar Assinatura de Oficial Cartório  
Tabela  
Consulte os dados do ato em: <https://seledigital.tpo.jus.br>



267

**REPÚBLICA FEDERATIVA DO BRASIL**  
**ESTADO DA PARAÍBA**  
**CARTÓRIO AZEVEDO BASTOS**  
**FUNDADO EM 1888**  
**PRIMEIRO REGISTRO CIVIL DE NASCIMENTO E ÓBITOS E PRIVATIVO DE CASAMENTOS, INTERDIÇÕES E TUTELAS DA COMARCA DE**  
**JOÃO PESSOA**

Av. Epitácio Pessoa, 1145 Bairro dos Estados 58030-00, João Pessoa PB  
 Tel.: (83) 3244-5404 / Fax: (83) 3244-5484  
<http://www.azevedobastos.not.br>  
 E-mail: cartorio@azevedobastos.not.br



### DECLARAÇÃO DE SERVIÇO DE AUTENTICAÇÃO DIGITAL

O Bel. Válber Azevêdo de Miranda Cavalcanti, Oficial do Primeiro Registro Civil de Nascimentos e Óbitos e Privativo de Casamentos, Interdições e Tutelas com atribuição de autenticar e reconhecer firmas da Comarca de João Pessoa Capital do Estado da Paraíba, em virtude de Lei, etc...

DECLARA para os devidos fins de direito que, o documento em anexo identificado individualmente em cada Código de Autenticação Digital<sup>1</sup> ou na referida sequência, foi autenticados de acordo com as Legislações e normas vigentes<sup>2</sup>.

DECLARO ainda que, para garantir transparência e segurança jurídica de todos os atos oriundos dos respectivos serviços de Notas e Registros do Estado da Paraíba, a Corregedoria Geral de Justiça editou o Provimento CGJPB Nº 003/2014, determinando a inserção de um código em todos os atos notoriais e registrais, assim, cada Selo Digital de Fiscalização Extrajudicial contém um código único (por exemplo: **Selo Digital: ABC12345-X1X2**) e dessa forma, cada autenticação processada pela nossa Serventia pode ser confirmada e verificada tantas vezes quanto for necessário através do site do Tribunal de Justiça do Estado da Paraíba, endereço <http://corregedoria.tjpb.jus.br/selo-digital/>

A autenticação digital do documento faz prova de que, na data e hora em que ela foi realizada, a empresa **HOSPI BIO INDUSTRIA E COMERCIO DE MOVEIS HOSPITALARES - EIRELI - EPP** tinha posse de um documento com as mesmas características que foram reproduzidas na cópia autenticada, sendo da empresa **HOSPI BIO INDUSTRIA E COMERCIO DE MOVEIS HOSPITALARES - EIRELI - EPP** a responsabilidade, única e exclusiva, pela idoneidade do documento apresentado a este Cartório.

Esta DECLARAÇÃO foi emitida em **31/03/2020 17:09:43 (hora local)** através do sistema de autenticação digital do Cartório Azevêdo Bastos, de acordo com o Art. 1º, 10º e seus §§ 1º e 2º da MP 2200/2001, como também, o documento eletrônico autenticado contendo o Certificado Digital do titular do Cartório Azevêdo Bastos, poderá ser solicitado diretamente a empresa **HOSPI BIO INDUSTRIA E COMERCIO DE MOVEIS HOSPITALARES - EIRELI - EPP** ou ao Cartório pelo endereço de e-mail [autentica@azevedobastos.not.br](mailto:autentica@azevedobastos.not.br)

Para informações mais detalhadas deste ato, acesse o site <https://autdigital.azevedobastos.not.br> e informe o Código de Consulta desta Declaração.

Código de Consulta desta Declaração: 1405547

A consulta desta Declaração estará disponível em nosso site até **03/12/2020 08:41:11 (hora local)**.

<sup>1</sup>Código de Autenticação Digital: 42530312190835450148-1 a 42530312190835450148-2

<sup>2</sup>Legislações Vigentes: Lei Federal nº 8.935/94, Lei Federal nº 10.406/2002, Medida Provisória nº 2200/2001, Lei Federal nº 13.105/2015, Lei Estadual nº 8.721/2008, Lei Estadual nº 10.132/2013 e Provimento CGJ Nº 003/2014.

O referido é verdade, dou fé.

#### CHAVE DIGITAL

00005b1d734fd94f0572d69fe6bc05be3a787311737b18078e8d1abd01520e7fe36b3c81889eeb015b26b7406a231c06a182a16e66268d7ce85f9e945df787fbec1fb683847c35fd4d7563ef403a78

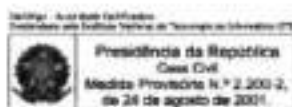

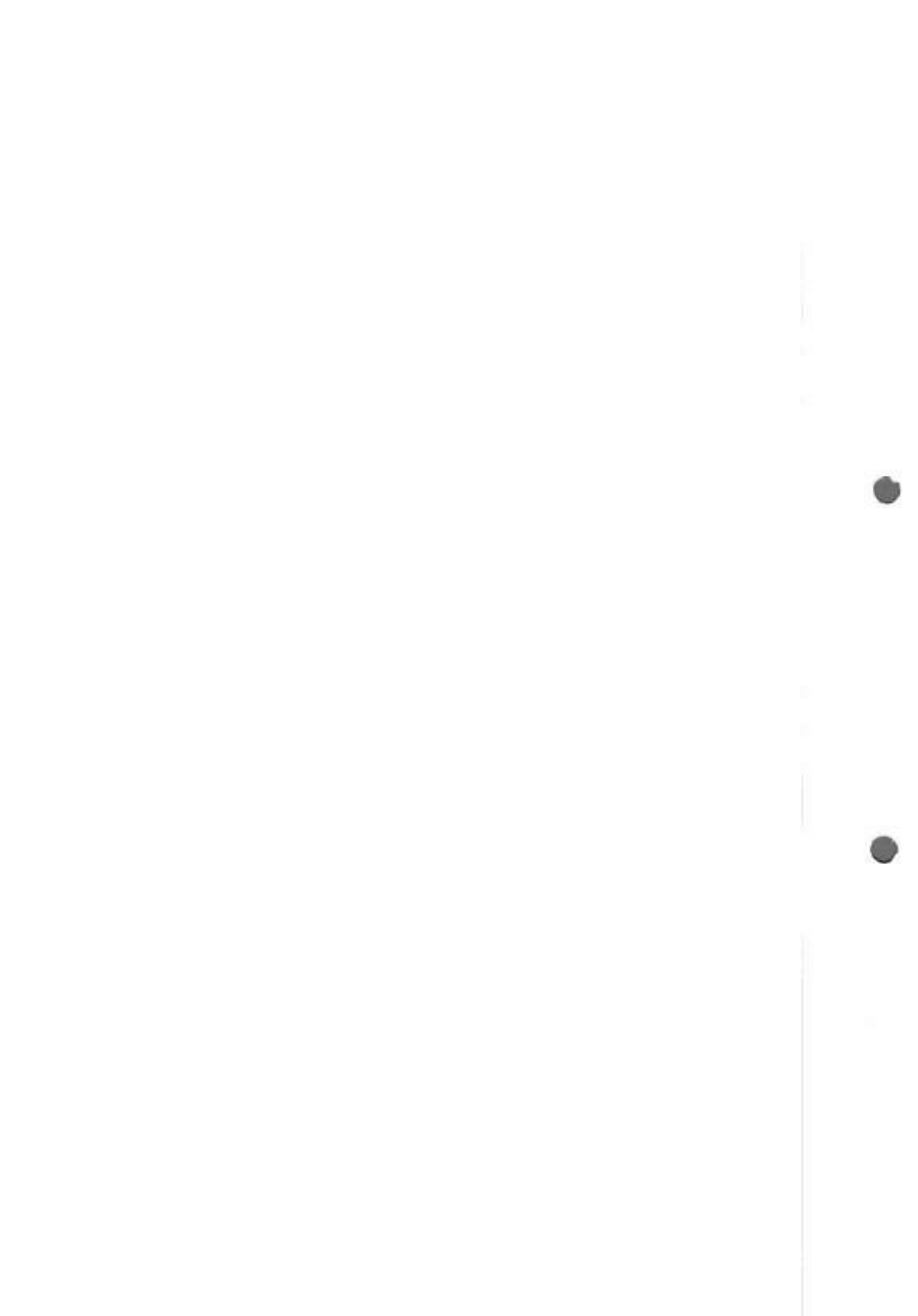

**Dados da Proponente:**

**Razão Social:** Hospi Bio Ind. e Com. de Móveis Hospitalares LTDA - EPP  
**Endereço:** Rua Topázio, n. 64 - Jardim Cristal - Cambé - PR - CEP: 86.182-715  
**CNPJ:** 11.192.559/0001-87  
**Insc. Est.:** 90.496.691-67  
**Fone:** 43 - 3154.4455  
**E-mail:** vendas1@levitamoveis.com.br

**DECLARAÇÃO DE BOAS PRATICAS DE FABRICAÇÃO**

**HOSPI BIO INDUSTRIA E COMERCIO DE MOVEIS HOSPITALARES - LTDA - EPP**, inscrito no CNPJ n.º 11.192.559/0001-87, e Inscrição Estadual n.º 904.96691-67 e com sede à Rua Topázio, N.º 64 - LOTE 87 B - 1 subdivisão do Lote 87 B - Lotes e Chácaras, Conjunto Habitacional Cristal - CEP: 86.182-715 na cidade de Cambé / Pr., FONE/FAX: (43) 3154-4455, e-mail comercial@levitamoveis.com.br neste ato representada pela(s) responsável técnica Srta. Aline Delfini Gonçalves de Carvalho, CRF Pr. N.º 19.694, RG N.º 9.259.953-1 SSP Pr, CPF N.º 059.146.779-80, DECLARA, para os fins devidos que temos nessa **AUTORIZAÇÃO DE FUNCIONAMENTO ANVISA** sob o N.º 8.09.702-09, ainda que nossos produtos são declarados isentos de registro sendo estes cadastrados junto a **ANVISA**, conforme artigo § 1 da Lei 6.370/76, e que os mesmos estão enquadrados na Classe de Risco I e II conforme RDC 185, 22 de outubro de 2001;

Art. 3º O fabricante ou importador de produtos dispensados de registro, que figurem em relações elaboradas Pela ANVISA, conforme previsto na Lei nº 6360/76 e Decreto nº 79.094/77, deve cadastrar seus produtos na Agência, apresentando, além da taxa de vigilância sanitária correspondente as informações requeridas no § 1º do Art. 2º desta.

A empresa fica dispensada do Certificado de Boas Práticas de Fabricação conforme disposto na RDC N 15, DE 28 DE MARÇO DE 2014, porém cumprindo todos os requisitos das Boas Práticas de Fabricação a Qualidade conforme preconiza a RDC N.º 39, de 14 de AGOSTO DE 2013 com sua alteração.

**RESOLUÇÃO - RDC N.º 15, 28 DE MARÇO DE 2014**

Dispõe sobre os requisitos relativos a comprovação de Boas Práticas de Fabricação para fins de registro de Produtos para Saúde e da outras providências.

Art. 1º Esta resolução define os requisitos relativos a comprovação do cumprimento de Boas Práticas de Fabricação - BPF necessários para fins de registro de produtos para saúde.

Art. 3º O art. 4º da Resolução da Diretoria Colegiada - RDC nº 39, de 14 de agosto de 2013, passa a vigorar com a seguinte redação:

Art. 4º .....

Parágrafo único. A concessão da certificação de que trata o caput deste artigo poderá ocorrer mediante apresentação de relatório de auditoria válido, emitido por organismo auditor terceiro, conforme programas específicos, ambos reconhecidos pela ANVISA"

(NR)

Art 4º O art. 24 de Resolução da Diretoria Colegiada - RDC nº 39, de 2013, passa a vigorar com a seguinte redação:

Art. 24 .....

§ 1º Certificado descreverá para cada linha de produção as respectivas classes de risco de produtos para as quais o estabelecimento encontra-se em conformidade com os requisitos preconizados pelas normas vigentes das Boas Práticas.

§. 2º A Anvisa não emitirá CBPF para produtos para saúde enquadrados nas classes I e II."

(NR)

Art. 5º O disposto nesta resolução não isenta as empresas fabricantes e os importadores da obrigação de assegurar que os produtos para saúde por ela comercializados, independentemente de sua classe de risco, tenham sido fabricados e distribuídos com observância das normas de Boas Práticas de Fabricação aplicáveis editadas pela ANVISA.

Por ser verdade, firmo a presente declaração.

Cambé/Pr., 02 de Dezembro de 2019.

  
**HOSPI BIO IND. E COM. DE MOVEIS HOSPITALARES - LTDA - EPP**  
**ALINE DELFINI GONÇALVES DE CARVALHO**  
RESPONSÁVEL TEC. CRF Pr. N.º 19.694  
RG: 9.259.953-1  
CPF: 059.146.779-80





369  
6

REPÚBLICA FEDERATIVA DO BRASIL  
ESTADO DA PARAÍBA  
CARTÓRIO AZEVEDO BASTOS  
FUNDADO EM 1888

PRIMEIRO REGISTRO CIVIL DE NASCIMENTO E ÓBITOS E PRIVATIVO DE CASAMENTOS, INTERDIÇÕES E TUTELAS DA COMARCA DE JOÃO PESSOA

Av. Epitácio Pessoa, 1145 Bairro dos Estados 58030-00, João Pessoa PB  
Tel.: (83) 3244-5404 / Fax: (83) 3244-5484  
<http://www.azevedobastos.not.br>  
E-mail: [cartorio@azevedobastos.not.br](mailto:cartorio@azevedobastos.not.br)



### DECLARAÇÃO DE SERVIÇO DE AUTENTICAÇÃO DIGITAL

O Bel. Válber Azevêdo de Miranda Cavalcanti, Oficial do Primeiro Registro Civil de Nascimentos e Óbitos e Privativo de Casamentos, Interdições e Tutelas com atribuição de autenticar e reconhecer firmas da Comarca de João Pessoa Capital do Estado da Paraíba, em virtude de Lei, etc...

DECLARA para os devidos fins de direito que, o documento em anexo identificado individualmente em cada Código de Autenticação Digital<sup>1</sup> ou na referida sequência, foi autenticados de acordo com as Legislações e normas vigentes<sup>2</sup>.

DECLARO ainda que, para garantir transparência e segurança jurídica de todos os atos oriundos dos respectivos serviços de Notas e Registros do Estado da Paraíba, a Corregedoria Geral de Justiça editou o Provimento CGJPB Nº 003/2014, determinando a inserção de um código em todos os atos notoriais e registrais, assim, cada Selo Digital de Fiscalização Extrajudicial contém um código único (por exemplo: **Selo Digital: ABC12345-XTX2**) e dessa forma, cada autenticação processada pela nossa Serventia pode ser confirmada e verificada tantas vezes quanto for necessário através do site do Tribunal de Justiça do Estado da Paraíba, endereço <http://corregedoria.tjpb.jus.br/selo-digital/>

A autenticação digital do documento faz prova de que, na data e hora em que ela foi realizada, a empresa **HOSPI BIO INDUSTRIA E COMERCIO DE MOVEIS HOSPITALARES - EIRELI - EPP** tinha posse de um documento com as mesmas características que foram reproduzidas na cópia autenticada, sendo da empresa **HOSPI BIO INDUSTRIA E COMERCIO DE MOVEIS HOSPITALARES - EIRELI - EPP** a responsabilidade, única e exclusiva, pela idoneidade do documento apresentado a este Cartório.

Esta DECLARAÇÃO foi emitida em **13/03/2020 11:51:34 (hora local)** através do sistema de autenticação digital do Cartório Azevedo Bastos, de acordo com o Art. 1º, 10º e seus §§ 1º e 2º da MP 2200/2001, como também, o documento eletrônico autenticado contendo o Certificado Digital do titular do Cartório Azevedo Bastos, poderá ser solicitado diretamente a empresa **HOSPI BIO INDUSTRIA E COMERCIO DE MOVEIS HOSPITALARES - EIRELI - EPP** ou ao Cartório pelo endereço de e-mail [autentica@azevedobastos.not.br](mailto:autentica@azevedobastos.not.br)

Para informações mais detalhadas deste ato, acesse o site <https://autdigital.azevedobastos.not.br> e informe o Código de Consulta desta Declaração.

**Código de Consulta desta Declaração:** 1404538

A consulta desta Declaração estará disponível em nosso site até **02/12/2020 08:49:53 (hora local)**.

<sup>1</sup>**Código de Autenticação Digital:** 42530212190845510956-1

<sup>2</sup>**Legislações Vigentes:** Lei Federal nº 8.935/94, Lei Federal nº 10.408/2002, Medida Provisória nº 2200/2001, Lei Federal nº 13.105/2016, Lei Estadual nº 8.721/2008, Lei Estadual nº 10.132/2013 e Provimento CGJ N° 003/2014.

O referido é verdade. Dou fé.

#### CHAVE DIGITAL

00005b1d734fd94f057f2d09fe6bc05b45f5ddee3054ad6a25809f8909f3ed4f01733237c15ea1b3cc8422f9973d5bb46a182a18e86268d7ce85f0e945d  
f78744890cda843d4d4eff04456c0b0c24f

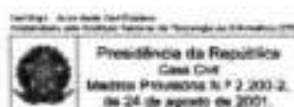







ESTADO DO PARANÁ  
POLÍCIA MILITAR DO PARANÁ  
CORPO DE BOMBEIROS  
3GB - SPCIP CAMBE



Handwritten signature

**CERTIFICADO DE VISTORIA DO CORPO DE BOMBEIROS - CVCB**  
**3.1.01.20.0000773486-04**

A Seção de Prevenção Contra Incêndio e a Desastres do Corpo de Bombeiros Militar do Estado do Paraná vistoriou a edificação/estabelecimento/evento/área de risco abaixo qualificada, e a certifica por estar em conformidade com a legislação de prevenção contra incêndio e a desastres em vigor:

**HOSPI BIO INDUSTRIA E COMERCIO DE MOVEIS HOSPITALARES LTDA**

Nome Fantasia: \*\*\*\*\*  
CPF/CNPJ: 11.192.559/0001-87  
Código da Atividade Econômica (CNAE):  
9529/1-05 - REPARAÇÃO DE ARTIGOS DO MOBILIÁRIO  
9511/8-00 - REPARAÇÃO E MANUTENÇÃO DE COMPUTADORES E DE EQUIPAMENTOS PERIFÉRICOS  
7739/0-02 - ALUGUEL DE EQUIPAMENTOS CIENTÍFICOS, MÉDICOS E HOSPITALARES, SEM OPERADOR  
4930/2-02 - TRANSPORTE RODOVIÁRIO DE CARGA, EXCETO PRODUTOS PERIGOSOS E MUDANÇAS, INTERMUNICIPAL, INTERESTADUAL E INTERNACIONAL  
4789/0-99 - COMÉRCIO VAREJISTA DE OUTROS PRODUTOS NÃO ESPECIFICADOS ANTERIORMENTE  
4755/5-03 - COMÉRCIO VAREJISTA DE ARTIGOS DE CAMA, MESA E BANHO  
4754/7-01 - COMÉRCIO VAREJISTA DE MÓVEIS  
4679/6-04 - COMÉRCIO ATACADISTA ESPECIALIZADO DE MATERIAIS DE CONSTRUÇÃO NÃO ESPECIFICADOS ANTERIORMENTE  
4673/7-00 - COMÉRCIO ATACADISTA DE MATERIAL ELÉTRICO  
4669/9-99 - COMÉRCIO ATACADISTA DE OUTRAS MÁQUINAS E EQUIPAMENTOS NÃO ESPECIFICADOS ANTERIORMENTE  
4669/9-01 - COMÉRCIO ATACADISTA DE BOMBAS E COMPRESSORES  
4664/8-00 - COMÉRCIO ATACADISTA DE MÁQUINAS, APARELHOS E EQUIPAMENTOS PARA USO ODONTO-MÉDICO-HOSPITALAR  
4651/6-02 - COMÉRCIO ATACADISTA DE SUPRIMENTOS PARA INFORMÁTICA  
4651/6-01 - COMÉRCIO ATACADISTA DE EQUIPAMENTOS DE INFORMÁTICA  
4649/4-04 - COMÉRCIO ATACADISTA DE MÓVEIS E ARTIGOS DE COLCHOARIA  
4649/4-02 - COMÉRCIO ATACADISTA DE APARELHOS ELETRÔNICOS DE USO PESSOAL E DOMÉSTICO  
4649/4-01 - COMÉRCIO ATACADISTA DE EQUIPAMENTOS ELÉTRICOS DE USO PESSOAL E DOMÉSTICO  
4647/8-01 - COMÉRCIO ATACADISTA DE ARTIGOS DE ESCRITÓRIO E DE PAPELARIA  
4645/1-01 - COMÉRCIO ATACADISTA DE INSTRUMENTOS E MATERIAIS PARA USO MÉDICO, CIRÚRGICO, HOSPITALAR E DE LABORATÓRIOS  
4642/7-02 - COMÉRCIO ATACADISTA DE ROUPAS E ACESSÓRIOS PARA USO PROFISSIONAL E DE SEGURANÇA DO TRABALHO  
4330/4-02 - INSTALAÇÃO DE PORTAS, JANELAS, TETOS, DIVISÓRIAS E ARMÁRIOS EMBUTIDOS DE QUALQUER MATERIAL  
4322/3-02 - INSTALAÇÃO E MANUTENÇÃO DE SISTEMAS CENTRAIS DE AR CONDICIONADO, DE VENTILAÇÃO E REFRIGERAÇÃO  
3314/7-07 - MANUTENÇÃO E REPARAÇÃO DE MÁQUINAS E APARELHOS DE REFRIGERAÇÃO E VENTILAÇÃO PARA USO INDUSTRIAL E COMERCIAL  
3250/7-02 - FABRICAÇÃO DE MOBILIÁRIO PARA USO MÉDICO, CIRÚRGICO, ODONTOLÓGICO E DE LABORATÓRIO  
3102/1-00 - FABRICAÇÃO DE MÓVEIS COM PREDOMINÂNCIA DE METAL  
Logradouro: R TOPAZIO Número: 64  
Complemento: LOTE 87 B-1 Bairro: CRISTAL Município: CAMBE-PR

PREVENÇÃO E COMBATE A INCÊNDIO E A DESASTRES



Documento emitido eletronicamente pelo Sistema PrevFogo.  
A assinatura fica disponível nos termos da NPT 001 Parte 01.  
A autenticidade deve ser confirmada no endereço [www.prevfogo.pr.gov.br](http://www.prevfogo.pr.gov.br) através do link "Verificar Autenticidade Documentos."

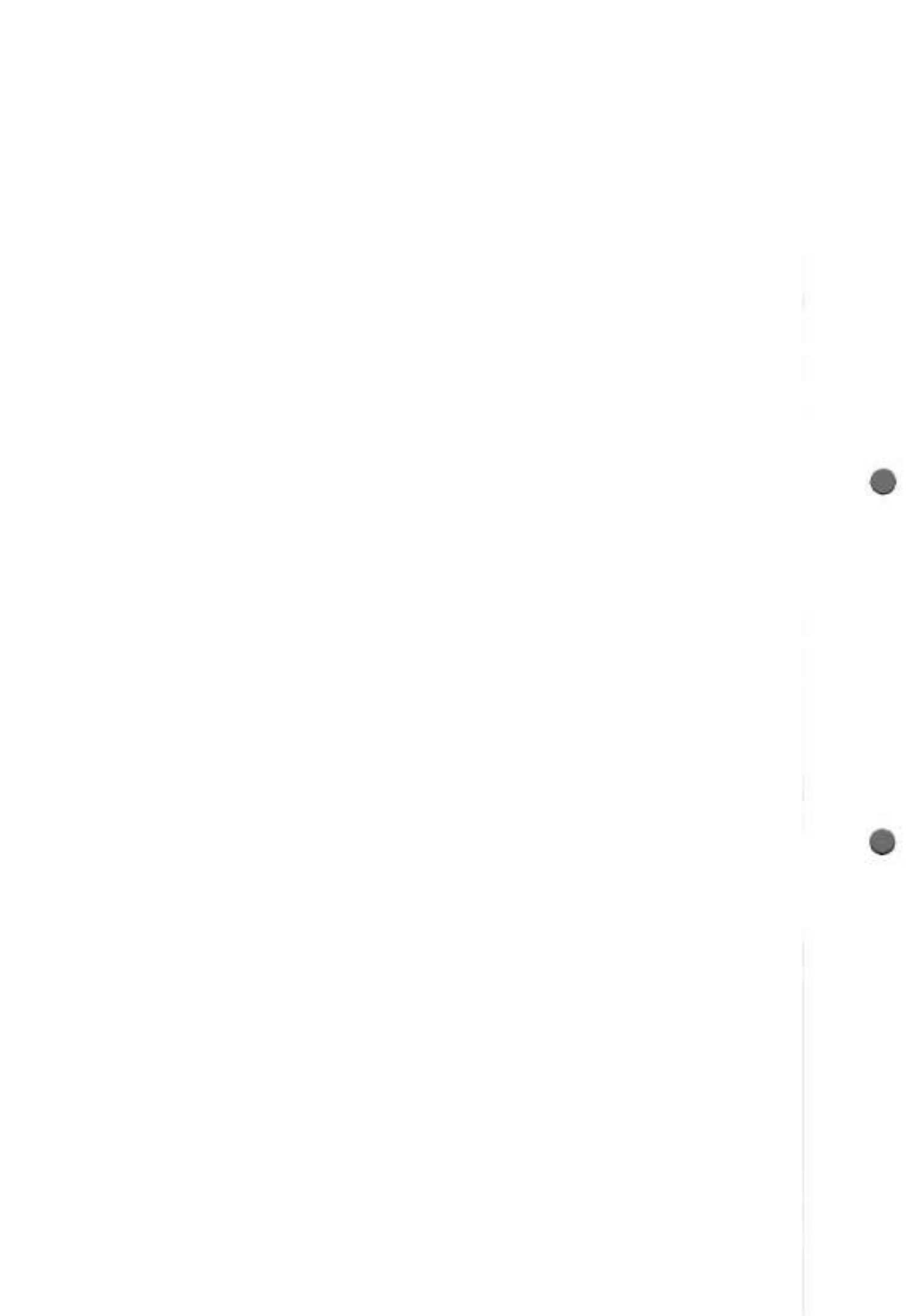



ESTADO DO PARANÁ  
POLÍCIA MILITAR DO PARANÁ  
CORPO DE BOMBEIROS  
3GB - SPCIP CAMBE



3GB  
✓

|  |                                |
|--|--------------------------------|
| Área Total: 1.524,46 m <sup>2</sup>  | Altura Total: 0,00 m           |
| Área Vistoriada: 1.524,46 m <sup>2</sup>   | Altura Área Vistoriada: 0,00 m |
| Ocupação: 1-1 - LOCAIS ONDE AS ATIVIDADES EXERCIDAS E OS MATERIAIS UTILIZADOS APRESENTAM BAIXO POTENCIAL DE INCÊNDIO (CARGA DE INCÊNDIO ATÉ 300MJ/M <sup>2</sup> )   |                                |
| Capacidade de Público: 150 PESSOAS   |                                |
| Uso de GLP: NÃO PERMITIDO  |                                |
| Projeto Técnico NIB: 1425/2016   |                                |
| <b>OBSERVAÇÕES</b>   |                                |
| Esta certificação perde a validade, a qualquer tempo, caso ocorram alterações que impliquem em inconformidade com a legislação de prevenção e combate a incêndio e a desastres em vigor.<br>O Corpo de Bombeiros Militar poderá fiscalizar a edificação/estabelecimento/área de risco/evento a qualquer tempo. |                                |

CAMBE, PR, 31 DE JANEIRO DE 2020

SOLDADO GUILHERME ANTONIO SOUZA E DIAS  
Vistoriador

2º TENENTE LUANA DA SILVA PEREIRA  
Chefe da SPCID



Documento emitido eletronicamente pelo Sistema PrevFogo.  
A assinatura fica dispensada nos termos da NPT 001 Parte 01.  
A autenticidade deve ser confirmada no endereço [www.prevfogo.pr.gov.br](http://www.prevfogo.pr.gov.br) através do link "Verificar Autenticidade Documentos."

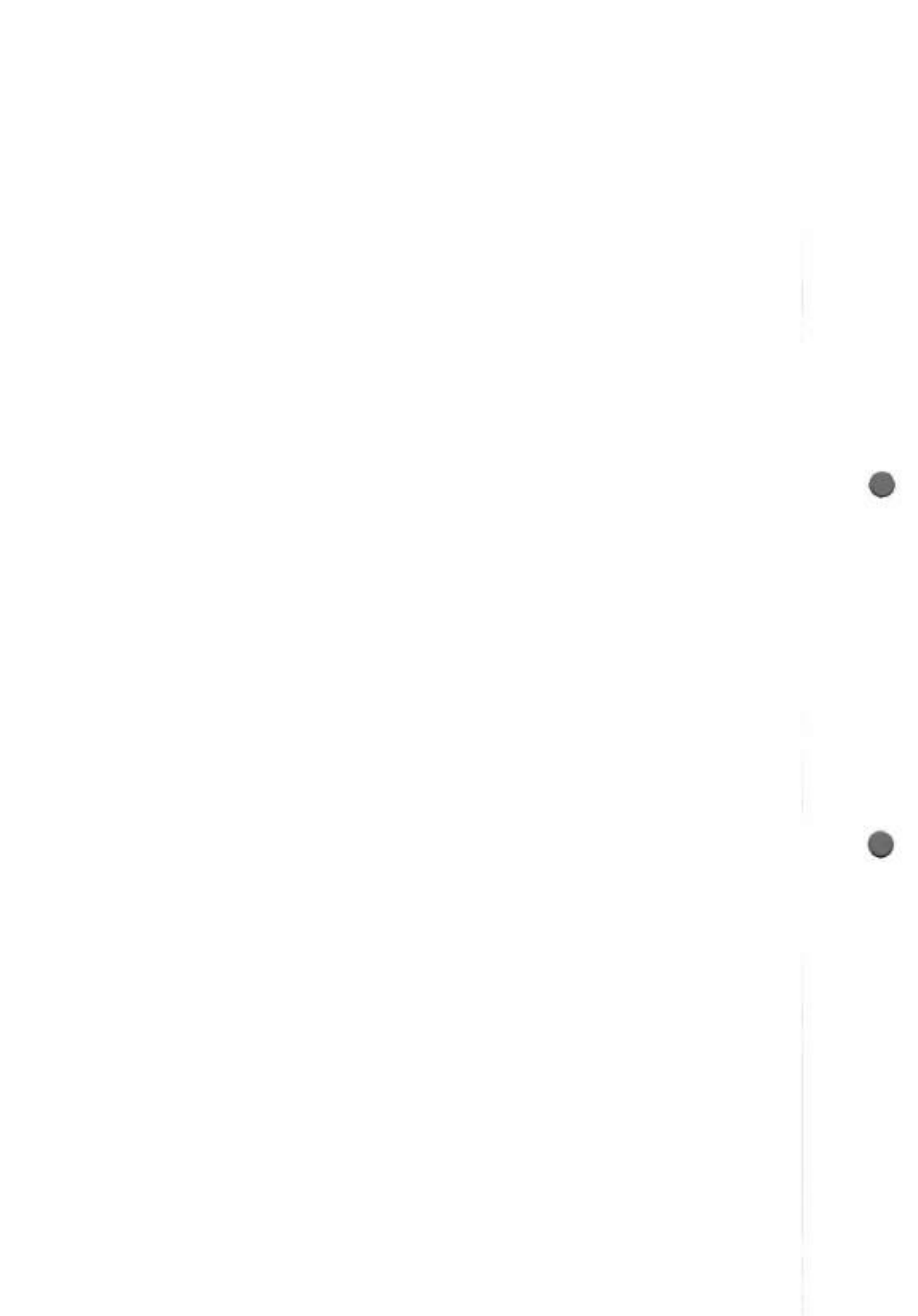



ESTADO DO PARANÁ  
POLÍCIA MILITAR DO PARANÁ  
CORPO DE BOMBEIROS  
3GB - SPCIP CAMBE



468

**CERTIFICADO DE LICENCIAMENTO DO CORPO DE BOMBEIROS - CLCB**  
**3.1.01.20.0000773486-04**

A Seção de Prevenção Contra Incêndio e a Desastres do Corpo de Bombeiros Militar do Estado do Paraná licencia a edificação/estabelecimento/evento/área de risco abaixo qualificada, por estar em conformidade com a legislação de prevenção contra incêndio e a desastres em vigor:

**HOSPI BIO INDUSTRIA E COMERCIO DE MOVEIS HOSPITALARES LTDA**

Nome Fantasia: \*\*\*\*\*  
CPF/CNPJ: 11.192.559/0001-87  
Código da Atividade Econômica (CNAE):  
9529/1-05 - REPARAÇÃO DE ARTIGOS DO MOBILIÁRIO  
9511/8-00 - REPARAÇÃO E MANUTENÇÃO DE COMPUTADORES E DE EQUIPAMENTOS PERIFÉRICOS  
7739/0-02 - ALUGUEL DE EQUIPAMENTOS CIENTÍFICOS, MÉDICOS E HOSPITALARES, SEM OPERADOR  
4930/2-02 - TRANSPORTE RODOVIÁRIO DE CARGA, EXCETO PRODUTOS PERIGOSOS E MUDANÇAS, INTERMUNICIPAL, INTERESTADUAL E INTERNACIONAL  
4789/0-99 - COMÉRCIO VAREJISTA DE OUTROS PRODUTOS NÃO ESPECIFICADOS ANTERIORMENTE  
4755/5-03 - COMÉRCIO VAREJISTA DE ARTIGOS DE CAMA, MESA E BANHO  
4754/7-01 - COMÉRCIO VAREJISTA DE MÓVEIS  
4679/6-04 - COMÉRCIO ATACADISTA ESPECIALIZADO DE MATERIAIS DE CONSTRUÇÃO NÃO ESPECIFICADOS ANTERIORMENTE  
4673/7-00 - COMÉRCIO ATACADISTA DE MATERIAL ELÉTRICO  
4669/9-99 - COMÉRCIO ATACADISTA DE OUTRAS MÁQUINAS E EQUIPAMENTOS NÃO ESPECIFICADOS ANTERIORMENTE  
4669/9-01 - COMÉRCIO ATACADISTA DE BOMBAS E COMPRESSORES  
4664/8-00 - COMÉRCIO ATACADISTA DE MÁQUINAS, APARELHOS E EQUIPAMENTOS PARA USO ODONTO-MÉDICO-HOSPITALAR  
4651/6-02 - COMÉRCIO ATACADISTA DE SUPRIMENTOS PARA INFORMÁTICA  
4651/6-01 - COMÉRCIO ATACADISTA DE EQUIPAMENTOS DE INFORMÁTICA  
4649/4-04 - COMÉRCIO ATACADISTA DE MÓVEIS E ARTIGOS DE COLCHOARIA  
4649/4-02 - COMÉRCIO ATACADISTA DE APARELHOS ELETRÔNICOS DE USO PESSOAL E DOMÉSTICO  
4649/4-01 - COMÉRCIO ATACADISTA DE EQUIPAMENTOS ELÉTRICOS DE USO PESSOAL E DOMÉSTICO  
4647/8-01 - COMÉRCIO ATACADISTA DE ARTIGOS DE ESCRITÓRIO E DE PAPELARIA  
4645/1-01 - COMÉRCIO ATACADISTA DE INSTRUMENTOS E MATERIAIS PARA USO MÉDICO, CIRÚRGICO, HOSPITALAR E DE LABORATÓRIOS  
4642/7-02 - COMÉRCIO ATACADISTA DE ROUPAS E ACESSÓRIOS PARA USO PROFISSIONAL E DE SEGURANÇA DO TRABALHO  
4330/4-02 - INSTALAÇÃO DE PORTAS, JANELAS, TETOS, DIVISÓRIAS E ARMÁRIOS EMBUTIDOS DE QUALQUER MATERIAL  
4322/3-02 - INSTALAÇÃO E MANUTENÇÃO DE SISTEMAS CENTRAIS DE AR CONDICIONADO, DE VENTILAÇÃO E REFRIGERAÇÃO  
3314/7-07 - MANUTENÇÃO E REPARAÇÃO DE MÁQUINAS E APARELHOS DE REFRIGERAÇÃO E VENTILAÇÃO PARA USO INDUSTRIAL E COMERCIAL  
3250/7-02 - FABRICAÇÃO DE MOBILIÁRIO PARA USO MÉDICO, CIRÚRGICO, ODONTOLÓGICO E DE LABORATÓRIO  
3102/1-00 - FABRICAÇÃO DE MÓVEIS COM PREDOMINÂNCIA DE METAL  
Logradouro: R. TOPAZIO Número: 64  
Complemento: LOTE 87 B-1 Bairro: CRISTAL Município: CAMBE-PR

PREVENÇÃO E COMBATE A INCÊNDIO E A DESASTRES



Documento emitido eletronicamente pelo Sistema PrevFogo.  
A autenticidade deve ser confirmada no endereço [www.prevfogo.pr.gov.br](http://www.prevfogo.pr.gov.br) através do link "Verificar Autenticidade Documentos."





ESTADO DO PARANÁ  
POLÍCIA MILITAR DO PARANÁ  
CORPO DE BOMBEIROS  
3GB - SPCIP CAMBE



269

|  |                                |
|--|--------------------------------|
| Área Total: 1.524,46 m <sup>2</sup>  | Altura Total: 0,00 m           |
| Área Vistoriada: 1.524,46 m <sup>2</sup>   | Altura Área Vistoriada: 0,00 m |
| Ocupação: 1-1 - LOCAIS ONDE AS ATIVIDADES EXERCIDAS E OS MATERIAIS UTILIZADOS APRESENTAM BAIXO POTENCIAL DE INCÊNDIO (CARGA DE INCÊNDIO ATÉ 300MJ/M <sup>2</sup> ) |                                |
| Capacidade de Público: 150 PESSOAS   |                                |
| Uso de GLP: NÃO PERMITIDO  |                                |
| Projeto Técnico NIB: 1425/2016   |                                |

OBSERVAÇÕES

Esta licença perde a validade, a qualquer tempo, caso ocorram alterações que impliquem em inconformidade com a legislação de prevenção e combate a incêndio e a desastres em vigor.  
O Corpo de Bombeiros Militar poderá fiscalizar a edificação/estabelecimento/área de risco/evento a qualquer tempo.

**LICENÇA VÁLIDA ATÉ: 30 de Janeiro de 2021**



Documento emitido eletronicamente pelo Sistema PrevFogo.  
A autenticidade deve ser confirmada no endereço [www.prevfogo.pr.gov.br](http://www.prevfogo.pr.gov.br) através do link "Verificar Autenticidade Documentos".

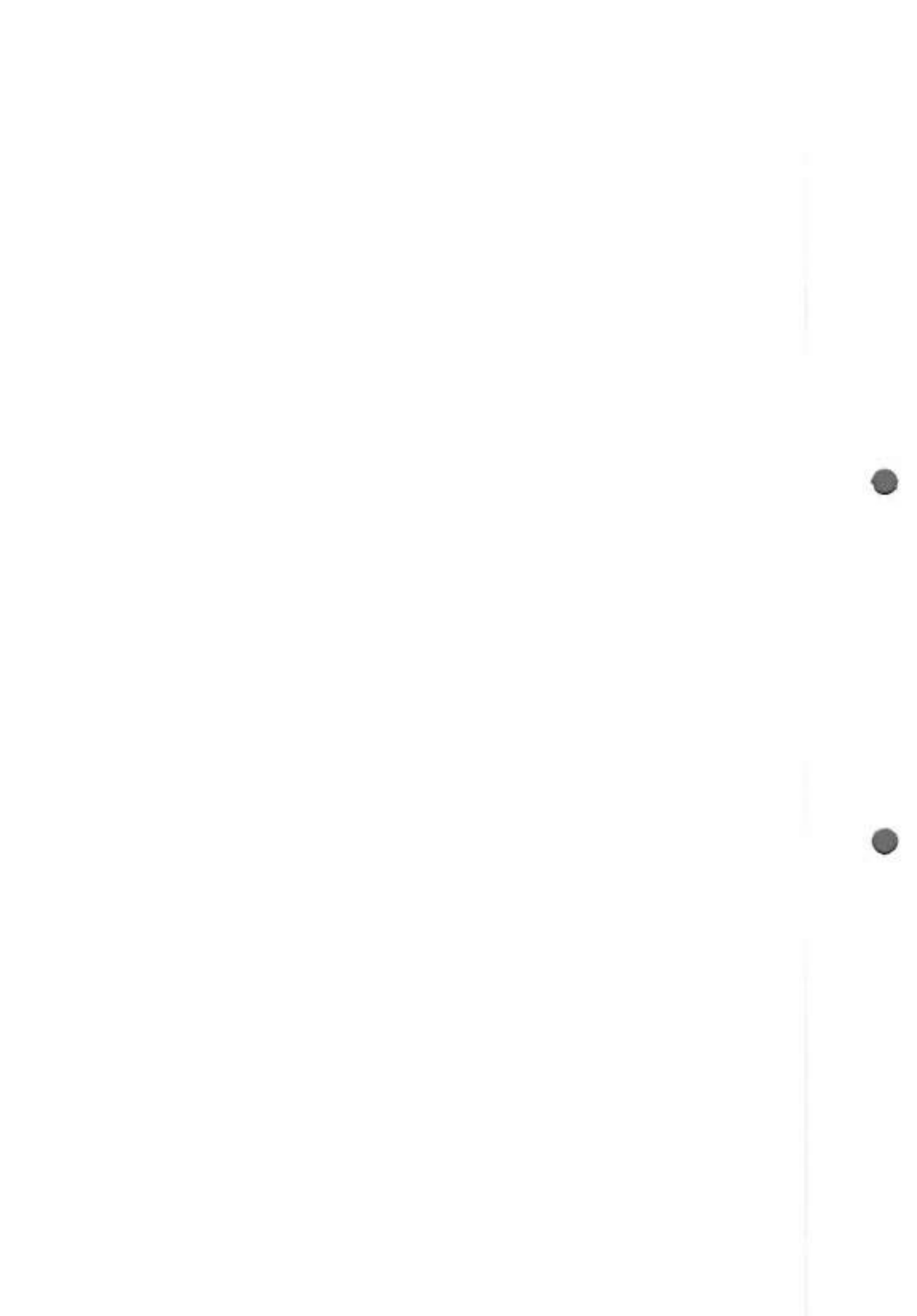



## RESOLUÇÃO-RDC N. 24, DE 21 DE MAIO DE 2009

Estabelecido o âmbito e a forma de aplicação do regime do cadastramento para o controle sanitário dos produtos para saúde.

A Diretoria Colegiada da Agência Nacional de Vigilância Sanitária, no uso da atribuição que lhe confere o inciso IV do art. 11 do Regulamento aprovado pelo Decreto nº 3.029, de 16 de abril de 1999, e tendo em vista o disposto no inciso II e nos parágrafos 1º e 3º do art. 54 do Regimento Interno aprovado nos termos do Anexo I da Portaria nº 354 da ANVISA, de 11 de agosto de 2006, republicada no DOU de 21 de agosto de 2006, em reunião realizada em 19 de maio de 2009, e considerando o disposto no art. 25 da Lei nº 6.360, de 23 de setembro de 1976, sobre o registro de produtos correlatos:

considerando o disposto no art. 41 da Lei 9.782, de 26 de janeiro de 1999, sobre a faculdade de regulamentação pela Agência do registro de produtos, visando a desburocratização e agilidade nos procedimentos, desde que não implique em riscos à saúde da população;

considerando o disposto no art. 3º Resolução RDC/ANVISA nº 185, de 22 de outubro de 2001, sobre o cadastramento na ANVISA de produtos médicos que são dispensados de registro; considerando que o regime de cadastramento dispensa a apresentação de certificado mas, não isenta de cumprir com os requisitos das Boas Práticas de Fabricação previsto na legislação;

adota a seguinte Resolução de Diretoria Colegiada e eu, Diretor-Presidente, determino a sua publicação:

Art. 1º Fica estabelecido o âmbito e a forma de aplicação do regime do cadastramento para o controle sanitário dos produtos para saúde, dispensados de registro na forma do § 1º do art. 25 da Lei nº 6.360, de 23 de setembro de 1976.

Art. 2º Para fins do cadastramento integram as relações previstas no § 1º do art. 25 da Lei nº 6.360, de 1976, os produtos para saúde que, segundo a classificação de risco adotada pela ANVISA, se enquadram nas duas classes de menor risco, I e II.

§ 1º - Esta Resolução não se aplica aos produtos de diagnóstico *in vitro*, que obedecem a legislação específica.

§ 2º - A ANVISA, por meio de Instrução Normativa, publicará relação de exceção de produtos para os quais permanece a exigência de registro.

Art. 3º A relação de exceção, indicada no § 2º do art. 2º, será atualizada sempre que justificada por informações técnicas e científicas sobre os riscos à saúde associados às tecnologias ou ao seu uso.

Art. 4º Para solicitar o cadastramento de Produtos para a Saúde, o fabricante ou importador dos mesmos deve:

- I. Preencher o formulário de petição para cadastramento, disponível no site eletrônico da ANVISA;
- II. Pagar a Taxa de Fiscalização de Vigilância Sanitária.

Art. 5º O cadastro tem validade por cinco anos e pode ser revalidado por períodos iguais e sucessivos, mantido o número do cadastro inicial.

Parágrafo único. Para a revalidação do cadastramento são obedecidos os mesmos dispositivos previstos para a revalidação do registro.

Art. 6º Ao regime de cadastro aplica-se também o conceito de família de produtos.

Parágrafo único. O agrupamento de produtos em família, com finalidade de cadastramento, se dá segundo as regras adotadas para o registro dos Produtos para Saúde.

Art. 7º Para solicitar revalidação do cadastramento, o fabricante ou importador dos produtos para saúde deve:

- I. Preencher o formulário de petição para revalidação do cadastramento, disponível no site eletrônico da ANVISA;
- II. Pagar a taxa de Fiscalização de Vigilância Sanitária.

Art. 8º Para solicitar a alteração do cadastramento de Produtos para a Saúde, o fabricante ou importador deve:

- I. Preencher o formulário de petição para alteração do cadastramento, disponível no site eletrônico da ANVISA;
- II. Pagar a Taxa de Fiscalização de Vigilância Sanitária.

Art. 9º A decisão de aprovação do cadastramento de produtos para saúde, sua revalidação, alteração e caducidade, será publicada no Diário Oficial da União.

Art. 10 Os produtos já registrados que se enquadram como sujeitos ao cadastramento devem ser transferidos para este regime por ocasião da revalidação do registro.

Parágrafo Único. Os produtos cujo registro foi mudado para cadastramento, conservam o número de identificação do registro.

Art. 11 Ao regime de cadastramento se aplicam as mesmas tipificações das infrações sanitárias e as cominações a elas associadas, vigentes para o regime de registro de produtos para saúde.



Art. 12. Para os produtos com o seu enquadramento modificado por esta Resolução, mediante solicitação do fornecedor, será emitida declaração de regularidade do mesmo perante a ANVISA.

Art. 13 Fica revogada a Resolução-RDC/ANVISA nº 260, de 23 de setembro de 2002.

Art. 14 Esta Resolução entra em vigor trinta dias após a sua publicação.

DIRCEU RAPOSO DE MELLO

#### ANEXO I

Para a solicitação do cadastro de produtos para saúde, sua revalidação ou alterações, os formulários de petição contemplam o seguinte:

1. Dados do Fabricante ou Importador:

- 1.1. Razão Social.
- 1.2. Nome Fantasia.
- 1.3. CNPJ.
- 1.4. Autorização de Funcionamento na ANVISA nº.
- 1.5. Endereço:
  - 1.5.1. Cidade.
  - 1.5.2. UF.
  - 1.5.3. CEP.
- 1.6. Telefone.
- 1.7. Fac-símile (Fax).
- 1.8. Endereço Eletrônico.

2. Informações sobre o produto a ser cadastrado.

- 2.1. Nome Técnico.
- 2.2. Nome Comercial.
- 2.3. Modelos.
- 2.4. Formas de apresentação comercial.
- 2.5. Dizeres de rotulagem.
- 2.6. Especificação Técnica:
  - 2.6.1. Composição.
  - 2.6.2. Dimensões/volume.
  - 2.6.3. Informar se o produto é estéril.
  - 2.6.4. Condições de armazenamento.
- 2.7. Número de Série ou Lote.
- 2.8. Prazo de Validade.
- 2.9. Imagens Gráficas.
- 2.10. Instruções de Uso.
- 2.11. Rotulagem:
  - 2.11.1. Nome comercial.
  - 2.11.2. Razão social e endereço do fabricante e importador, conforme o caso.
  - 2.11.3. Indicação de estéril, para os produtos com esta condição.
  - 2.11.4. Código de lote ou número de série.
  - 2.11.5. Prazo de validade.
  - 2.11.6. Instruções de uso.
  - 2.11.7. Advertências e precauções.
  - 2.11.8. Nome do responsável técnico.
  - 2.11.9. Número de cadastro na ANVISA.
- 2.12. Origem do Produto.
- 2.13. Nome do Fabricante.
- 2.14. Endereço do Fabricante.
- 2.15. Distribuidor.
- 2.16. Endereço do Distribuidor.
- 2.17. País de Proveniência do Produto.
- 2.18. Responsabilidade Legal e Técnica:
  - 2.18.1. Nome do Responsável Legal.
  - 2.18.2. Nome do Responsável Técnico.
    - 2.18.2.1. Autarquia Profissional, UF e N° de Inscrição.

- OBS:
- 1 - As informações ou campos que não são procedentes na fase da solicitação podem ficar em branco;
  - 2 - Nenhum outro documento deve vir acompanhado com a ficha, devendo estar disponível na empresa para eventual conferência no ato da inspeção; e
  - 3 - As informações de rotulagem devem atender as exigências previstas em legislação aplicáveis ao registro.







5/12  
6

Área: Óptica (Curso Técnico)

|                |  |
|----------------|--|
| 117066         | Bien-Bien  |
| 117070         | Alvarilla Oculológica                            |
| 117088         | Ajustador de Anillos                             |
| 117090         | Módulo para Oculología                           |
| 117091         | Atornillador Oculológico                         |
| 117093         | Templa para Oculología                           |
| 117094         | Templa Para Imprimir en Una Oculología           |
| 117095         | Templado Oculológico                             |
| <b>1170000</b> | <b>Óptica</b>                                    |
| 117101         | Cadena para Montar                               |
| 117102         | Alineamiento Oculológico                         |
| 117103         | Sistema Computarizado de Montaje                 |
| 117104         | Carta con Campo Actual                           |
| 117105         | Armaño Para Aparato de Pico-Rodas                |
| 117106         | Aparato de Lentes a Vacío                        |
| 117107         | Equip. de Pruebas para Mont. Automatizado        |
| 117108         | Esquema  |
| 117109         | Mód. Mont. Oculológico                           |
| 117110         | Aparato de Lente                                 |
| 117111         | Sistema Oculológico de Lentes a V                |
| 117112         | Instrumentos de uso Oculológico                  |
| 117113         | Aparato de Succion de Alta Presión               |
| 117114         | Mód. Oculológico                                 |
| 117115         | Torquero Métrico                                 |
| 117116         | Sistema de Armado                                |
| 117117         | Aparato de Succion de Baja Presión               |
| 117118         | Aparato para Montajes de Lentes                  |
| 117119         | Montador de Lentes para el sistema montaje       |
| 117120         | Ajustador para Pruebas Contacta                  |
| 117121         | Cadena Oculológica                               |
| 117122         | Capilares  |
| 117123         | Unidad de Agua Oculológica                       |
| 117124         | Equip. Montador de Lentes para el Mont. Automat. |
| 117125         | Equip. Oculológico e Armado                      |
| 117126         | Planos   |
| 117127         | Forma de Caja                                    |
| 117128         | Montado de Una Oculología                        |
| 117129         | Módulo Oculológico                               |
| 117130         | Instrumentos de Mont. Oculológico                |
| 117131         | Montado a Vacío Para Una Oculología              |
| 117132         | MOJO PECTINE                                     |
| 117133         | Módulo Montador Para Pruebas Contacta            |
| 117134         | Montaje Oculológico                              |
| 117135         | Montado Individual                               |
| 117136         | Tienda de Alta Presión                           |
| 117137         | Reconstrucción de Contacta Oculológica           |
| 117138         | Receptor Embebido para Gota Percha               |
| 117139         | Refr. Oculológico                                |
| 117140         | Construcción Oculológica                         |
| 117141         | Caja y Argón Reductor                            |
| 117142         | El. Auxiliar para Impresión Oculológica          |
| 117143         | Soporte para el sistema de Pruebas Contacta      |
| 117144         | MCO PARA MONTAJE                                 |
| 117145         | CRABITA PARA MONTAJE                             |
| <b>1180000</b> | <b>Radiofísica e Diagnóstico por Imagen</b>      |
| <b>1180000</b> | <b>Imagenología</b>                              |
| 118001         | MÓDULO INSTRUMENTACIÓN RADIOFÍSICA               |
| 118002         | INSTRUMENTACIÓN RADIOFÍSICA                      |
| 118003         | Aparato de Lente                                 |

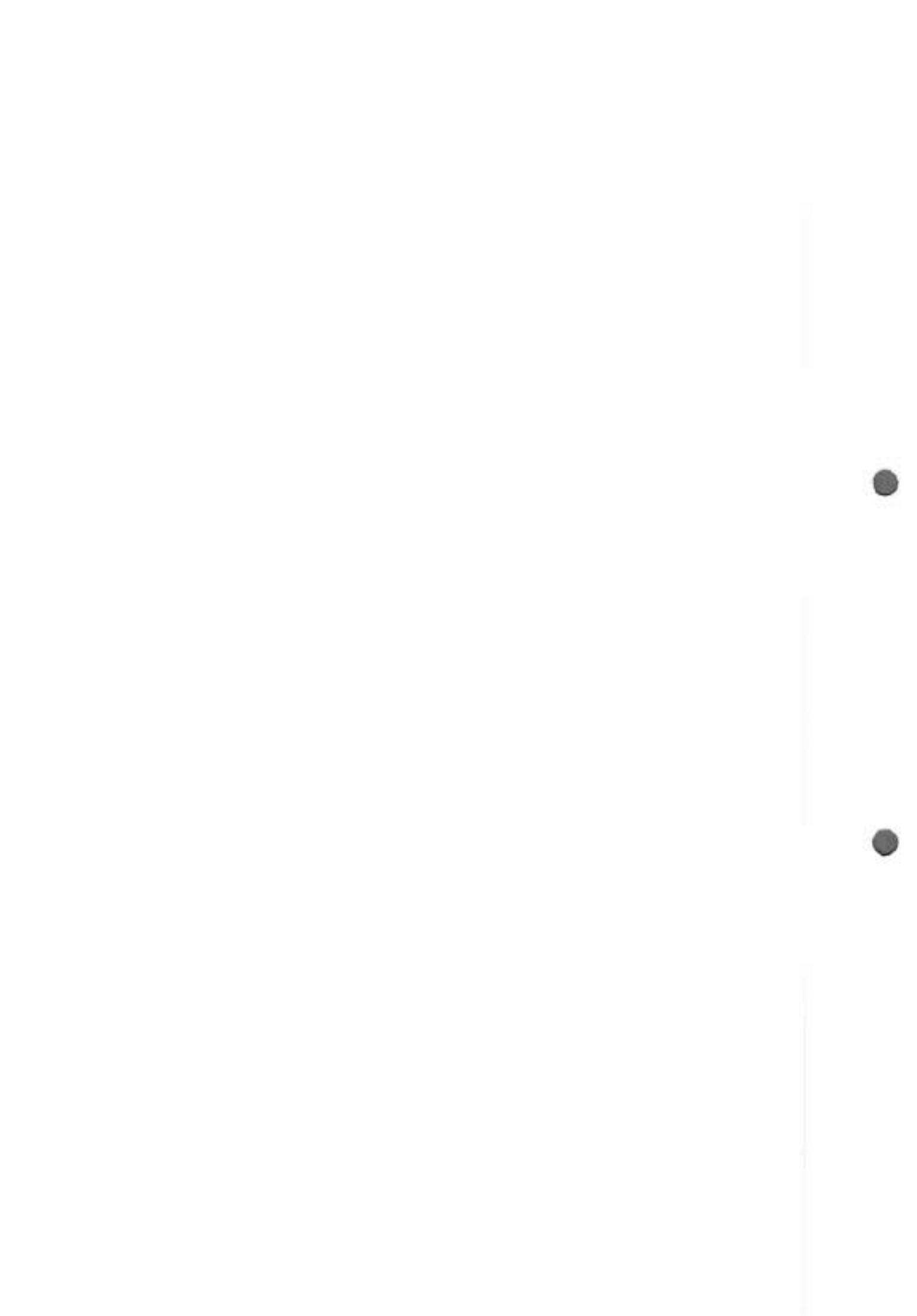





Handwritten signature or initials in the top right corner.

Partes e Peças (Partes e Peças)

|   |  |
|---|--|
| 131041                                    | Equipamento de UV para Terapia                           |
| 131042                                    | Sistema de Neodímio para Terapia                         |
| 131043                                    | Sistema de Laser para Terapia                            |
| 131044                                    | SISTEMA DE LASER ULTRAVIOLETA PARA TERAPIA               |
| 131045                                    | SISTEMA DE ULTRAVIOLETA PARA AÇÃO                        |
| 131046                                    | Sistema a Laser para Terapia                             |
| 131047                                    | Sistema de Laser para Terapia                            |
| 131048                                    | LAZER DE DIÓXIDO PARA TERAPIA DE TERAPIA LÍZERA          |
| 131049                                    | Sistema de Terapia por Energia Eletromagnética           |
| 131050                                    | Equipamento para Fototerapia                             |
| 131051                                    | APARELHO PARA RESCURENTIVO EM TRATAMENTOS DERMATOLÓGICOS |
| 131052                                    | Sistema de Onda-Curtas para Terapia                      |
| 131053                                    | Sistema de Neodímio para Terapia                         |
| 131054                                    | Sistema de Neodímio                                      |
| 131055                                    | Unidade Fototerapia                                      |
| 131056                                    | Unidade de Fototerapia                                   |
| 131057                                    | Acetato de Lítio   |
| 131058                                    | Equipamento para Angioplastia                            |
| <b>1310000 Partes, Peças e Acessórios</b> |  |
| 131059                                    | Óculos Radiográficos                                     |
| 131060                                    | Multiformador  |
| 131061                                    | Processador de Filme                                     |
| 131062                                    | Estimulador  |
| 131063                                    | Arquivo de Filme X                                       |
| 131064                                    | MÁQUINA PARA FILME SISTEMA LA TROSSAÇO                   |
| 131065                                    | Filme  |
| 131066                                    | Conjunto Câmara de Filme X                               |
| 131067                                    | Indicador de Imagem                                      |
| 131068                                    | Medidor de Radiação                                      |
| 131069                                    | Acetato de Sódio   |
| 131070                                    | Equipamento de Radioterapia                              |
| 131071                                    | Equipamento  |
| 131072                                    | Filme para Radiografia                                   |
| 131073                                    | Protetor Radiológico para Filme X                        |
| 131074                                    | Gerador Radiológico                                      |
| 131075                                    | Equipamento para Irradiação de Paciente                  |
| 131076                                    | SISTEMA PARA SUD MONTAGEM DE PACIENTE                    |
| 131077                                    | Bucky Radiológico  |
| 131078                                    | Unidade Luminosa para Filme X                            |
| 131079                                    | Colimador com Filme X                                    |
| 131080                                    | Colimador Filme X  |
| 131081                                    | Colimador de Filme X                                     |
| 131082                                    | Modelo Filme X   |
| 131083                                    | Equipamento para Filme X                                 |
| 131084                                    | Filme para Filme X                                       |
| 131085                                    | Intensificador de Imagem                                 |
| 131086                                    | Unidade de Filme de Radiografia (DORAD)                  |
| 131087                                    | Sistema para Filme X de Radiografia                      |
| 131088                                    | Acetato de Sódio   |
| <b>1310000 Medicamentos</b>               |  |
| 131089                                    | Ativo para Radioterapia                                  |
| <b>1310000 Diagnóstico</b>                |  |
| 131090                                    | Conjunto para Diagnóstico de Filme X                     |
| 131091                                    | CONJUNTO PARA APLICAÇÃO INTERVENÇÃO INTERMEDIÁRIA (IN)   |
| 131092                                    | Conjunto de Filme Radiológico                            |
| 131093                                    | Equipamento de Diagnóstico                               |
| 131094                                    | Equipamento para Radiografia Estomatológica              |
| 131095                                    | Sistema para Radiografia                                 |
| 131096                                    | Equipamento para Radiografia e Imagem Digital            |
| 131097                                    | Monitor Radiológico para Filme X                         |















Handwritten mark resembling a stylized 'B' or '6'.

Series - Pesquisa Stress-Taxonomia

|         |   |
|---------|---|
| 111401  | Aparelho a Laser para Diagnóstico Oftalmológico   |
| 111440  | Equipamento para diagnóstico em Neurologia        |
| 111440  | Equipamento de Diagnóstico em Neurologia          |
| 111490  | Calibrador de                                     |
| 111501  | Medidor de tempo                                  |
| 111501  | Termógrafo  |
| 111502  | Analisador de ondas nervosas de palma             |
| 111503  | Analisador Scherzplug para oftalmologia           |
| 111570  | Monitor de Estímulo Óptico                        |
| 111600  | OTOLABORATÓRIO A AS                               |
| 111601  | OTOLABORATÓRIO                                    |
| 111601  | Equipamento para Estímulos Olfativos              |
| 111601  | Analisador de Ondas e Capnógrafo                  |
| 111602  | Dispositivo de Diagnóstico Endoscópico Patológico |
| 111603  | Sistema de Monitorização de Febre                 |
| 1116000 | <b>Taxonomia</b>                                  |
| 111601  | Autotaxi  |
| 111602  | Sistema Taxonomi                                  |
| 111603  | Sistema Taxonomi                                  |
| 111604  | Sistema Taxonomi                                  |
| 111605  | Sistema Taxonomi                                  |
| 111606  | Sistema Taxonomi                                  |
| 111607  | Sistema Taxonomi                                  |
| 111608  | Sistema Taxonomi                                  |
| 111609  | Sistema Taxonomi                                  |
| 111610  | Sistema Taxonomi                                  |
| 111611  | Sistema Taxonomi                                  |
| 111612  | Sistema Taxonomi                                  |
| 111613  | Sistema Taxonomi                                  |
| 111614  | Sistema Taxonomi                                  |
| 111615  | Sistema Taxonomi                                  |
| 111616  | Sistema Taxonomi                                  |
| 111617  | Sistema Taxonomi                                  |
| 111618  | Sistema Taxonomi                                  |
| 111619  | Sistema Taxonomi                                  |
| 111620  | Sistema Taxonomi                                  |
| 111621  | Sistema Taxonomi                                  |
| 111622  | Sistema Taxonomi                                  |
| 111623  | Sistema Taxonomi                                  |
| 111624  | Sistema Taxonomi                                  |
| 111625  | Sistema Taxonomi                                  |
| 111626  | Sistema Taxonomi                                  |
| 111627  | Sistema Taxonomi                                  |
| 111628  | Sistema Taxonomi                                  |
| 111629  | Sistema Taxonomi                                  |
| 111630  | Sistema Taxonomi                                  |
| 111631  | Sistema Taxonomi                                  |
| 111632  | Sistema Taxonomi                                  |
| 111633  | Sistema Taxonomi                                  |
| 111634  | Sistema Taxonomi                                  |
| 111635  | Sistema Taxonomi                                  |
| 111636  | Sistema Taxonomi                                  |
| 111637  | Sistema Taxonomi                                  |
| 111638  | Sistema Taxonomi                                  |
| 111639  | Sistema Taxonomi                                  |
| 111640  | Sistema Taxonomi                                  |
| 111641  | Sistema Taxonomi                                  |
| 111642  | Sistema Taxonomi                                  |
| 111643  | Sistema Taxonomi                                  |
| 111644  | Sistema Taxonomi                                  |
| 111645  | Sistema Taxonomi                                  |
| 111646  | Sistema Taxonomi                                  |
| 111647  | Sistema Taxonomi                                  |
| 111648  | Sistema Taxonomi                                  |
| 111649  | Sistema Taxonomi                                  |
| 111650  | Sistema Taxonomi                                  |
| 111651  | Sistema Taxonomi                                  |
| 111652  | Sistema Taxonomi                                  |
| 111653  | Sistema Taxonomi                                  |
| 111654  | Sistema Taxonomi                                  |
| 111655  | Sistema Taxonomi                                  |
| 111656  | Sistema Taxonomi                                  |
| 111657  | Sistema Taxonomi                                  |
| 111658  | Sistema Taxonomi                                  |
| 111659  | Sistema Taxonomi                                  |
| 111660  | Sistema Taxonomi                                  |
| 111661  | Sistema Taxonomi                                  |
| 111662  | Sistema Taxonomi                                  |
| 111663  | Sistema Taxonomi                                  |
| 111664  | Sistema Taxonomi                                  |
| 111665  | Sistema Taxonomi                                  |
| 111666  | Sistema Taxonomi                                  |
| 111667  | Sistema Taxonomi                                  |
| 111668  | Sistema Taxonomi                                  |
| 111669  | Sistema Taxonomi                                  |
| 111670  | Sistema Taxonomi                                  |
| 111671  | Sistema Taxonomi                                  |
| 111672  | Sistema Taxonomi                                  |
| 111673  | Sistema Taxonomi                                  |
| 111674  | Sistema Taxonomi                                  |
| 111675  | Sistema Taxonomi                                  |
| 111676  | Sistema Taxonomi                                  |
| 111677  | Sistema Taxonomi                                  |
| 111678  | Sistema Taxonomi                                  |
| 111679  | Sistema Taxonomi                                  |
| 111680  | Sistema Taxonomi                                  |
| 111681  | Sistema Taxonomi                                  |
| 111682  | Sistema Taxonomi                                  |
| 111683  | Sistema Taxonomi                                  |
| 111684  | Sistema Taxonomi                                  |
| 111685  | Sistema Taxonomi                                  |
| 111686  | Sistema Taxonomi                                  |
| 111687  | Sistema Taxonomi                                  |
| 111688  | Sistema Taxonomi                                  |
| 111689  | Sistema Taxonomi                                  |
| 111690  | Sistema Taxonomi                                  |
| 111691  | Sistema Taxonomi                                  |
| 111692  | Sistema Taxonomi                                  |
| 111693  | Sistema Taxonomi                                  |
| 111694  | Sistema Taxonomi                                  |
| 111695  | Sistema Taxonomi                                  |
| 111696  | Sistema Taxonomi                                  |
| 111697  | Sistema Taxonomi                                  |
| 111698  | Sistema Taxonomi                                  |
| 111699  | Sistema Taxonomi                                  |
| 111700  | Sistema Taxonomi                                  |







2026

2026 - Pesquisa Temas Terceiro

|        |   |
|--------|---|
| 185118 | Atividade de circuitos de bioinspiração               |
| 185119 | Aqueduto Giorgio Mascia                               |
| 185120 | Carota para diagnóstico de hipermutação - infanticida |
| 185121 | Carota para triagem oftalmológica                     |
| 185122 | Carota Luminosa                                       |
| 185123 | Carotí  |
| 185124 | Carotí de Célula                                      |
| 185125 | Carotí de Célula                                      |
| 185126 | Carotí de Célula                                      |
| 185127 | Carotí de Célula                                      |
| 185128 | Carotí de Célula                                      |
| 185129 | Carotí de Célula                                      |
| 185130 | Carotí de Célula                                      |
| 185131 | Carotí de Célula                                      |
| 185132 | Carotí de Célula                                      |
| 185133 | Carotí de Célula                                      |
| 185134 | Carotí de Célula                                      |
| 185135 | Carotí de Célula                                      |
| 185136 | Carotí de Célula                                      |
| 185137 | Carotí de Célula                                      |
| 185138 | Carotí de Célula                                      |
| 185139 | Carotí de Célula                                      |
| 185140 | Carotí de Célula                                      |
| 185141 | Carotí de Célula                                      |
| 185142 | Carotí de Célula                                      |
| 185143 | Carotí de Célula                                      |
| 185144 | Carotí de Célula                                      |
| 185145 | Carotí de Célula                                      |
| 185146 | Carotí de Célula                                      |
| 185147 | Carotí de Célula                                      |
| 185148 | Carotí de Célula                                      |
| 185149 | Carotí de Célula                                      |
| 185150 | Carotí de Célula                                      |
| 185151 | Carotí de Célula                                      |
| 185152 | Carotí de Célula                                      |
| 185153 | Carotí de Célula                                      |
| 185154 | Carotí de Célula                                      |
| 185155 | Carotí de Célula                                      |
| 185156 | Carotí de Célula                                      |
| 185157 | Carotí de Célula                                      |
| 185158 | Carotí de Célula                                      |
| 185159 | Carotí de Célula                                      |
| 185160 | Carotí de Célula                                      |
| 185161 | Carotí de Célula                                      |
| 185162 | Carotí de Célula                                      |
| 185163 | Carotí de Célula                                      |
| 185164 | Carotí de Célula                                      |
| 185165 | Carotí de Célula                                      |
| 185166 | Carotí de Célula                                      |
| 185167 | Carotí de Célula                                      |
| 185168 | Carotí de Célula                                      |
| 185169 | Carotí de Célula                                      |
| 185170 | Carotí de Célula                                      |
| 185171 | Carotí de Célula                                      |
| 185172 | Carotí de Célula                                      |
| 185173 | Carotí de Célula                                      |
| 185174 | Carotí de Célula                                      |
| 185175 | Carotí de Célula                                      |
| 185176 | Carotí de Célula                                      |
| 185177 | Carotí de Célula                                      |
| 185178 | Carotí de Célula                                      |
| 185179 | Carotí de Célula                                      |
| 185180 | Carotí de Célula                                      |
| 185181 | Carotí de Célula                                      |
| 185182 | Carotí de Célula                                      |
| 185183 | Carotí de Célula                                      |
| 185184 | Carotí de Célula                                      |
| 185185 | Carotí de Célula                                      |
| 185186 | Carotí de Célula                                      |
| 185187 | Carotí de Célula                                      |
| 185188 | Carotí de Célula                                      |
| 185189 | Carotí de Célula                                      |
| 185190 | Carotí de Célula                                      |
| 185191 | Carotí de Célula                                      |
| 185192 | Carotí de Célula                                      |
| 185193 | Carotí de Célula                                      |
| 185194 | Carotí de Célula                                      |
| 185195 | Carotí de Célula                                      |
| 185196 | Carotí de Célula                                      |
| 185197 | Carotí de Célula                                      |
| 185198 | Carotí de Célula                                      |
| 185199 | Carotí de Célula                                      |
| 185200 | Carotí de Célula                                      |





|         |  |
|---------|--|
| 1500000 | Materiais de 2º  |
| 1500000 | Equipamento Para Colheitas                                   |
| 1570000 | Carros   |
| 157001  | Automóvel  |
| 157002  | Bateria Motor Reduzida                                       |
| 157003  | ALUMINA DE RECONSTRUÇÃO                                      |
| 157004  | Bateria de Leds Motor Automotivo                             |
| 157005  | CABOTA PARA HESTERIZAÇÃO                                     |
| 157006  | Cadeira de Rodas   |
| 157007  | Cadeira de Rodas com Apoio para Braços                       |
| 157008  | Cadeira de Rodas para Hestização                             |
| 157009  | Aparelho Auxiliar para Conexão do sistema de ventilação Para |
| 157010  | Equipamento médico para reabilitação comunitária             |
| 157011  | Caixa Placa  |
| 157012  | Equipamento para Deficientes                                 |
| 157013  | Equipamento para adaptação assistencial                      |
| 157014  | Carretilhado de Órgãos                                       |
| 157015  | Aparelho Destruidor e Frustador                              |
| 157016  | Aparelho II Reclinador/Transferência de Paciente             |
| 157017  | Equipamento de Suporte                                       |
| 157018  | Sistema Integrado de Documento por UltraVioleta              |
| 157019  | Aparelho III Nível e Simulador de Instrumentos               |
| 157020  | Bateria estabilizada para motor 2000w                        |
| 157021  | Aparelho Para Limpeza de Trocador                            |
| 157022  | ALMOFADA DE LUMENS CONECTANDO DE ENDOCRINOLOGIA              |
| 157023  | Insula   |
| 157024  | Equipamento Oftalmológico                                    |
| 157025  | Painel Charge  |
| 157026  | Panel Multifuncional   |
| 157027  | Panel de Luz Res   |
| 157028  | Pronechador de Lentes  |
| 157029  | Gerador de Corrente Galvânica                                |
| 157030  | Levadora Hospitalar  |
| 157031  | Levador de Químico   |
| 157032  | Higienizador de Lentes oftalmológicas cármes                 |
| 157033  | Lupa Brincado  |
| 157034  | Regulador de Energia para                                    |
| 157035  | Gerador de Corrente  |
| 157036  | Sistema Hospitalar   |
| 157037  | Regulador do Produto Laboratório Hospitalar                  |
| 157038  | Desaqueador de Plasma  |
| 157039  | Aparelho Para Óptica de Lente Plástica                       |
| 157040  | Aparelho de Heterocromia                                     |
| 157041  | ESTABILIZADOR DE FLUXO DE INCREMENTO DE TEMPERATURA          |
| 157042  | Controlador para Plasma                                      |
| 157043  | Aparelho de Fluxo Hidráulico                                 |
| 157044  | Unidade  |
| 157045  | Secador para Reprocessamento de Materiais                    |
| 157046  | Carro de Leite   |
| 157047  | Equipamento de Purificação de Água Para Inalação             |
| 157048  | Colmeia  |
| 157049  | Receptor Transmissor e Condutor Plástico                     |
| 157050  | Regulador de Pressão de Saída Reduzida                       |
| 157051  | Regulador de Pressão   |
| 157052  | Regulador de Pressão   |
| 157053  | Levadora Para Reprocessamento de Materiais                   |
| 157054  | Levadora para distribuição segundo de Enchimento             |
| 157055  | Levadora Para LUBRIFICAÇÃO PARA LUBRIFICAÇÃO                 |
| 157056  | ACUMULADOR PARA LAVADORA CONSUMTIVA                          |

8/8/5  
6





508/6

Antes - Depois Nome Titulo

|         |  |
|---------|--|
| 1871087 | ANALISADOR DE LETRA  |
| 1871090 | Analisador de Membranas  |
| 1871101 | Analisador Morfológico   |
| 1871102 | ANALISADOR DE ADERÇÃO PLAQUETICA                                       |
| 1871103 | EQUIPAMENTO DESENVOLVIDO DE ANÁLISES DE CARIÓTIPO IN VITRO             |
| 1871110 | Analisador Parasitológico  |
| 1871115 | Analisador Para Prova Gástrica   |
| 1871120 | Apertivo Para Lactação de Casais                                       |
| 1871130 | Apertivo Para Lactação   |
| 1871131 | Sistema de Lactação  |
| 1871139 | Analisador de Componentes Sanguíneas                                   |
| 1871140 | TRANSLUMINADOR COMISSORADO COM LIT. (Informações de Registro)          |
| 1871149 | ANALISADOR PARA VISUALIZAÇÃO DE VIDA                                   |
| 1871160 | Apertivo Orogástrico para análise de Fezes                             |
| 1871170 | AGLUTINADOR PARA PROVA DE AMOBIÓTIPO PARA DIAGNÓSTICO IN VITRO         |
| 1871188 | AGLUTINADOR PARA PROVA DE CÉLULAS AMOBIÓTIPO PARA DIAGNÓSTICO IN VITRO |
| 1871199 | Apertivo Para Ingestão para Análise de Látex                           |
| 1871199 | Apertivo Para Lactose para análise de Imagem Óptica                    |
| 1871199 | Espectrofotômetro  |
| 1871202 | Sistema de Análise   |
| 1871203 | Óculo para Laboratório   |
| 1871203 | Investidor VIDE AUTOMÁTICO DE PAISAGEM                                 |
| 1871210 | Kit para Cultura Bacteriológica  |
| 1871219 | Analisador de Soro   |
| 1871280 | Microscópio  |
| 1871281 | Microscópio para observação de fêmeas                                  |
| 1871289 | MATERIAS PARA DETECÇÃO DE INCOGNITAS                                   |
| 1871291 | Demarcador   |
| 1871293 | Procedimento de Marcação   |
| 1871294 | Medidor de pH  |
| 1871295 | Medidor de Umidade   |
| 1871296 | Sistema de Fluxo Laminar   |
| 1871296 | Ultrassonógrafo  |
| 1871296 | Sistema Para Cultura e Fluorescência                                   |
| 1871297 | Apertador  |
| 1871297 | Dispositivo para obtenção manual de medições                           |
| 1871298 | PROCEDEMO DE TUB   |
| 1871298 | PROCEDEMO DE APERTORES PARA DIAGNÓSTICO DE SAÚDE                       |
| 1871298 | Sistema Para Hemocentrífugação   |
| 1871298 | Sistema Para Fluxo Laminar   |
| 1871298 | Dispositivo Para Imunofluorescência                                    |
| 1871298 | Dispositivo para Imunofluorescência                                    |
| 1871298 | Para observação  |
| 1871298 | INSTRUMENTAÇÃO PARA LABORATÓRIO DE SAÚDE                               |
| 1871298 | Dispositivo para Cultura e Inoculação Bacteriológica                   |
| 1871298 | Estufa de Biorre   |
| 1871298 | Para Prova Biológica de Lactação (Laboratório)                         |
| 1871298 | Dispositivo Para Prova de Cultura                                      |
| 1871298 | Fermentador  |
| 1871298 | Fermentador de Orquídea  |
| 1871298 | Fermentador de Bolinha   |
| 1871298 | Fluorimetro  |
| 1871298 | Safes para amostras  |
| 1871298 | Estufa de Secagem em Agitação  |
| 1871298 | Contador Manual de Casais  |
| 1871298 | CONTADOR GAMA AUTOMÁTICO   |
| 1871298 | Contador Automático de Casais  |
| 1871298 | Contador Hematológico  |
| 1871298 | Analisador Automático de Urina   |





809  
6

80909 - Registro de Materiales Odontológicos

|        |  |
|--------|--|
| 200011 | Embotecedores Dentarios  |
| 200014 | Maletín Odontológico   |
| 200015 | Curtina Odontológica   |
| 200016 | Sonda Periodontal  |
| 200017 | Franja Angular Trocax  |
| 200018 | Resina Placa para Lindo  |
| 200019 | Reentrenamiento Certificado                                    |
| 200020 | Agente de Adhesión/Unión                                       |
| 200021 | Colección para Instrucción e Fijación Dentaria                 |
| 200022 | Instrucción para Dentista                                      |
| 200023 | Auto Modelos de Sus Troncales                                  |
| 200024 | Carta Dental Municipalidad de Guayaquil                        |
| 200025 | Agente para Tratamiento Analógico                              |
| 200026 | SALSA ODONTOLÓGICA   |
| 200027 | Creme Dentológico  |
| 200028 | Espejo Dental  |
| 200029 | Espejo dental  |
| 200030 | Agente Dental Desinfectante                                    |
| 200031 | Suero y Tratamiento para Periodontitis (Limpieza)              |
| 200032 | Serum Dental Odontológico                                      |
| 200033 | Instrumento para Manipulación de Pulpas                        |
| 200034 | Modelo Dental  |
| 200035 | Serum Dental Odontológico                                      |
| 200036 | Sistema para Examinación de Molares Mandibulares               |
| 200037 | Agente Dental Analógico  |
| 200038 | MAQUINA PARA MOER APARATO dentales                             |
| 200039 | Caja Estuche para Instrumentos Odontológicos                   |
| 200040 | Cuadro dental  |
| 200041 | Instrumento Odontológico                                       |
| 200042 | Instrumento Odontológico                                       |
| 200043 | Caja Odontológica  |
| 200044 | Material para Limpieza de Primeros Odontológicos               |
| 200045 | Dientes Odontológicos  |
| 200046 | Contra de Fijación Movimiento Odontológico                     |
| 200047 | Cemento para Restauración de Corona                            |
| 200048 | Agente dental analógico  |
| 200049 | Instrumento para restauración dental                           |
| 200050 | Corona Dental  |
| 200051 | Modelo   |
| 200052 | Suero para Limpieza de Primeros                                |
| 200053 | Dientes Artificiales   |
| 200054 | Primer Interdentales Odontológicos                             |
| 200055 | Material Ortodontico   |
| 200056 | Agente para Restauración de Corona                             |
| 200057 | Dientes de Resina Odontológica                                 |
| 200058 | Dientes de Plástico para Restauración y Fijación               |
| 200059 | Modelo para Limpieza de Primeros                               |
| 200060 | Dientes Odontológicos para Fijación                            |
| 200061 | Material para Limpieza de Instrumentos Ortodonticos renovables |
| 200062 | Espejo Dental  |
| 200063 | Placa para Dentadura   |
| 200064 | Placa para Placa de Lino Odontológica                          |
| 200065 | Agente Dental para Restauración                                |
| 200066 | CARBO NEGRO ODONTOLÓGICO                                       |
| 200067 | Placa de Esmaltado Pulido                                      |
| 200068 | Material para Limpieza de Instrumentos Ortodonticos            |
| 200069 | Material para Limpieza de Instrumentos Ortodonticos            |
| 200070 | Material para Limpieza de Instrumentos Ortodonticos            |
| 200071 | Material para Limpieza de Instrumentos Ortodonticos            |

200  
B

Ativos - Pessoa Física - Yonatan

|        |   |
|--------|---|
| 202186 | Tela de Menu  |
| 202187 | Superfície para apoio de limas endodônticas                               |
| 202188 | Superfície Para Dentoblogia   |
| 202189 | Luva Percha   |
| 202190 | Instrumentos Para Tratado de Canal  |
| 202191 | Instrumentos (7) Tratamento Lado de Trabalho                              |
| 202192 | Instrumentos Odontológicos  |
| 202193 | Instrumentos Cirurgias Para Implantes Dentários                           |
| 202194 | Lubrificador Odontológico   |
| 202195 | Material F. Identificação e Obstrução Canal Endodôntico                   |
| 202196 | Ugo Para Amalgam e Dentin   |
| 202197 | Ugo Para Uso Odontológico   |
| 202198 | Ugo de Curing/Metal. Prensado (para Canal)                                |
| 202199 | Veda Impulsores Odontológicos   |
| 202200 | Uso de Instrumento Odontológico   |
| 202201 | Agente Isolado de Canal Dental  |
| 202202 | Materiais para Cereças Odontológicas                                      |
| 202203 | Materiais Dentiniais  |
| 202204 | Materiais de Moldagem Odontológica  |
| 202205 | Materiais de Obstrução Temporária   |
| 202206 | Materiais de Isolamento e Prolongamento                                   |
| 202207 | MODULOS CORTES TRANSVERSAIS   |
| 202208 | Modelo Para Construção de Moldagem  |
| 202209 | Modelos Dentin  |
| 202210 | Modelo F. Tratamento e Remoção de Amalgam                                 |
| 202211 | Modelo Para Amalgam   |
| 202212 | Modelo Para Odontologia   |
| 202213 | Modelo Para Amalgam e Prolongamento Dentin                                |
| 202214 | Modelos em F. Para Odontologia  |
| 202215 | Materiais Dentiniais / Instrumentos a Base de Cerâmica                    |
| 202216 | SISTEMA OPTICO TIPO CALCAN (COROGRAFIA) PARA USO ODONTOLÓGICO             |
| 202217 | Resque Dentinário   |
| 202218 | RESUMOS PARA TAREFAS DE APROFUNDAMENTO DE NOTÍCIAS DAS ÁREAS RELACIONADAS |
| 202219 | Resinas Artificiais Odontológicas   |
| 202220 | Resina Autopolimerizável / Autocondensamento Infilável                    |
| 202221 | Resina Composta Fotopolimerizável   |
| 202222 | Resina Composta Autocondensável   |
| 202223 | Resina Equivalente de Restauração Tradicional                             |
| 202224 | Restauração Para Funções Odontológicas                                    |
| 202225 | Restauramento de Moldagem Com Plastomax Infilável                         |
| 202226 | Resinas Para Restauração Dentária   |
| 202227 | Complimentar  |
| 202228 | Alcatrazs Odontológicas   |
| 202229 | Suporte de labor  |
| 202230 | Suporte Odontológico de Sangue  |
| 202231 | Suporte Odontológico com Canais Dentes                                    |
| 202232 | Capacitores Para F. Curadores Ultravioleta Dentários                      |
| 202233 | Tela de Trabalho Para Profissão - F. 1                                    |
| 202234 | Cartões F. Cirurgia de Implantes Odontológicos                            |
| 202235 | Ugo Para Moldagem Incompleta em Cera Dental                               |
| 202236 | Uso Dentin  |
| 202237 | Fontes de Energia Odontológica  |
| 202238 | Isolador de Pólvora   |
| 202239 | Matr. Protetora   |
| 202240 | Matr. de Curação  |
| 202241 | Matr. de Impulsores   |
| 202242 | Matr. Odontológica de Trabalho  |
| 202243 | Matr. de Isolamento e Prolongamento Dentin                                |
| 202244 | Modelos de Trabalho   |

201

2011 - Orçameo Nuevo Tórreón

|        |   |
|--------|---|
| 201100 | DESCO DE LINA PARA ACABAMIENTO E PULIMENTO      |
| 201101 | Servicio Odontológico                           |
| 201102 | Artes Maqui Odontológico                        |
| 201103 | Agencia Quimicos Dental                         |
| 201104 | Arbitraje para FORTIFICAR DE UNIDAD             |
| 201105 | Plan Interdiciplinar Odontológico               |
| 201106 | Cursos Recorrer                                 |
| 201107 | Disco Dentarista                                |
| 201108 | Componentes de Instalacion Odontologica         |
| 201109 | Bañer Odontológico                              |
| 201110 | Perforador Dentarista                           |
| 201111 | Instrumentos Auxiliares Pa Pacico Odontologica  |
| 201112 | Perfo análoga                                   |
| 201113 | Perfora Lengua Potapomizada                     |
| 201114 | Paraf de Neopico                                |
| 201115 | Impresora 3D                                    |
| 201116 | Compreso de Modificacion Bajo-Moleto Facial     |
| 201117 | Conjunto Para-Hidra Odontologica                |
| 201118 | Tratamiento de Modificacion                     |
| 201119 | Instrumento de otro Modificacion Dental         |
| 201120 | ARX ALUMINUM PARA UNO APICO CLARAMENTO (DATA)   |
| 201121 | Material de Vidro                               |
| 201122 | Serie Espectroscopica                           |
| 201123 | Analizador Espectroscopico                      |
| 201124 | Material Mediarista Provisorio Polimerizacion   |
| 201125 | Material de Friso para Cementacion              |
| 201126 | Cemento de Endodencia de Vidro                  |
| 201127 | Mesa de Trabajo Odontológico                    |
| 201128 | Instrumentos Para Parodontia                    |
| 201129 | Boca Para Tratamiento de Canal Radicular        |
| 201130 | Cursos Odontológicos Pre-Parodontia             |
| 201131 | Material Para Limpieza de Canal                 |
| 201132 | Auscultador Para Frenos Dental                  |
| 201133 | Material de Colores de Dentista                 |
| 201134 | Art. Vidrio Incal de Argon Vidrio               |
| 201135 | Material apodador de carabatos odontológicos    |
| 201136 | Caja para Serigraf Topico Dentarista            |
| 201137 | Art. Vidrio Incal                               |
| 201138 | P.OC  |
| 201139 | Artes Plaster                                   |
| 201140 | Sistema profesional de diagnóstico dental       |
| 201141 | Agente de Limpieza Provisorio                   |
| 201142 | Enfermador de Pico                              |
| 201143 | Identificador de Curpa                          |
| 201144 | Ar. Aluminio Odontológico                       |
| 201145 | Serie de Curpa de Resaca e Aliso (Modificacion) |
| 201146 | Servicio Dentadura en Serigraf                  |
| 201147 | Centro Aditivo de Largo Duracion Para Dentadura |
| 201148 | Material Lengua e Impresora                     |
| 201149 | Material Odontológico                           |
| 201150 | Material Espectroscopico Odontológico           |
| 201151 | Material Para Impresora 3D                      |
| 201152 | Material Para Impresora 3D                      |
| 201153 | Material Para Impresora 3D                      |
| 201154 | Material Para Impresora 3D                      |
| 201155 | Material Para Impresora 3D                      |
| 201156 | Material Para Impresora 3D                      |
| 201157 | Material Para Impresora 3D                      |
| 201158 | Material Para Impresora 3D                      |
| 201159 | Material Para Impresora 3D                      |
| 201160 | Material Para Impresora 3D                      |
| 201161 | Material Para Impresora 3D                      |
| 201162 | Material Para Impresora 3D                      |
| 201163 | Material Para Impresora 3D                      |
| 201164 | Material Para Impresora 3D                      |
| 201165 | Material Para Impresora 3D                      |
| 201166 | Material Para Impresora 3D                      |
| 201167 | Material Para Impresora 3D                      |
| 201168 | Material Para Impresora 3D                      |
| 201169 | Material Para Impresora 3D                      |
| 201170 | Material Para Impresora 3D                      |
| 201171 | Material Para Impresora 3D                      |
| 201172 | Material Para Impresora 3D                      |
| 201173 | Material Para Impresora 3D                      |
| 201174 | Material Para Impresora 3D                      |
| 201175 | Material Para Impresora 3D                      |
| 201176 | Material Para Impresora 3D                      |
| 201177 | Material Para Impresora 3D                      |
| 201178 | Material Para Impresora 3D                      |
| 201179 | Material Para Impresora 3D                      |
| 201180 | Material Para Impresora 3D                      |
| 201181 | Material Para Impresora 3D                      |
| 201182 | Material Para Impresora 3D                      |
| 201183 | Material Para Impresora 3D                      |
| 201184 | Material Para Impresora 3D                      |
| 201185 | Material Para Impresora 3D                      |
| 201186 | Material Para Impresora 3D                      |
| 201187 | Material Para Impresora 3D                      |
| 201188 | Material Para Impresora 3D                      |
| 201189 | Material Para Impresora 3D                      |
| 201190 | Material Para Impresora 3D                      |
| 201191 | Material Para Impresora 3D                      |
| 201192 | Material Para Impresora 3D                      |
| 201193 | Material Para Impresora 3D                      |
| 201194 | Material Para Impresora 3D                      |
| 201195 | Material Para Impresora 3D                      |
| 201196 | Material Para Impresora 3D                      |
| 201197 | Material Para Impresora 3D                      |
| 201198 | Material Para Impresora 3D                      |
| 201199 | Material Para Impresora 3D                      |
| 201200 | Material Para Impresora 3D                      |





303  
6

Ativos - Registro Tabela - Continua

|        |  |
|--------|--|
| 250225 | Transdutores   |
| 250226 | Tubo Traqueal  |
| 250227 | Tubo Aspirador de Pseudo-Plástico                                    |
| 250228 | Suturas  |
| 250240 | Reservatório Cirúrgico   |
| 250241 | Reservatório   |
| 250242 | Alcova Endoscópica   |
| 250243 | Vestimenta Hospitalar  |
| 250244 | Tubo Endoscópico   |
| 250245 | Bolsa Relevo de Dentes   |
| 250246 | Armadilha Endoscópica  |
| 250247 | Alcova Cirúrgica   |
| 250248 | Saco   |
| 250249 | Dispositivo de retenção de urina por bexiga                          |
| 250250 | Saco para Coletar Urina  |
| 250251 | Wash Container   |
| 250252 | BOLSA PARA LAVAGEM   |
| 250253 | Bolsa para Coleta de Urina   |
| 250254 | BOLSA PARA LAVAGEM DE SOLUÇÃO (100%)                                 |
| 250255 | Bolsa de Sangue  |
| 250256 | Bolsa de Arterização   |
| 250257 | Bolsa para Filtração de Soroja Parenteral                            |
| 250258 | Sonda Plástica   |
| 250259 | Sonda Cateter de Pele  |
| 250260 | Sonda  |
| 250270 | Mequim   |
| 250271 | Mequim   |
| 250272 | Sonda para Ventilar  |
| 250273 | BOLSA PARA COLETA E CONSERVAÇÃO DE HEMOCRÍATOS                       |
| 250280 | Reservatório para Urina de Doentes e Dúcteis                         |
| 250281 | Cano endoscópico para Cateter  |
| 250282 | CONJUNTO DE VESTIMENTA CIRÚRGICA, CAMPO CIRÚRGICO                    |
| 250283 | CONJUNTO DE VESTIMENTA CIRÚRGICA, CAMPO CIRÚRGICO E COMPRESSA DE ODO |
| 250284 | Conjunto para Furoso Cirúrgico                                       |
| 250285 | Conector para LAR  |
| 250286 | Canalino   |
| 250287 | Conector Litmático Sistema de LAR Pequeno                            |
| 250288 | Conj. endoscópico para drenagem de urina                             |
| 250289 | Endo-Intubação   |
| 250290 | Dispositivo para Sutura de Cateter                                   |
| 250291 | Dispositivo de Sutura para Endoscopia                                |
| 250292 | Alcova para Hemostase  |
| 250293 | Canalino   |
| 250294 | Canalino Descontato para Furoso                                      |
| 250295 | Canalino (Clampagem)   |
| 250296 | Conjunto para Lavagem  |
| 250297 | Canalino Descontato  |
| 250298 | Canalino   |
| 250299 | Canalino   |
| 250300 | Canalino   |
| 250301 | Canalino   |
| 250302 | Canalino   |
| 250303 | Canalino   |
| 250304 | Canalino   |
| 250305 | Canalino   |
| 250306 | Canalino   |
| 250307 | Canalino   |
| 250308 | Canalino   |
| 250309 | Canalino   |
| 250310 | Canalino   |
| 250311 | Canalino   |
| 250312 | Canalino   |
| 250313 | Canalino   |
| 250314 | Canalino   |
| 250315 | Canalino   |
| 250316 | Canalino   |
| 250317 | Canalino   |
| 250318 | Canalino   |
| 250319 | Canalino   |
| 250320 | Canalino   |
| 250321 | Canalino   |
| 250322 | Canalino   |
| 250323 | Canalino   |
| 250324 | Canalino   |
| 250325 | Canalino   |
| 250326 | Canalino   |
| 250327 | Canalino   |
| 250328 | Canalino   |
| 250329 | Canalino   |
| 250330 | Canalino   |
| 250331 | Canalino   |
| 250332 | Canalino   |
| 250333 | Canalino   |
| 250334 | Canalino   |
| 250335 | Canalino   |
| 250336 | Canalino   |
| 250337 | Canalino   |
| 250338 | Canalino   |
| 250339 | Canalino   |
| 250340 | Canalino   |
| 250341 | Canalino   |
| 250342 | Canalino   |
| 250343 | Canalino   |
| 250344 | Canalino   |
| 250345 | Canalino   |
| 250346 | Canalino   |
| 250347 | Canalino   |
| 250348 | Canalino   |
| 250349 | Canalino   |
| 250350 | Canalino   |
| 250351 | Canalino   |
| 250352 | Canalino   |
| 250353 | Canalino   |
| 250354 | Canalino   |
| 250355 | Canalino   |
| 250356 | Canalino   |
| 250357 | Canalino   |
| 250358 | Canalino   |
| 250359 | Canalino   |
| 250360 | Canalino   |
| 250361 | Canalino   |
| 250362 | Canalino   |
| 250363 | Canalino   |
| 250364 | Canalino   |
| 250365 | Canalino   |
| 250366 | Canalino   |
| 250367 | Canalino   |
| 250368 | Canalino   |
| 250369 | Canalino   |
| 250370 | Canalino   |
| 250371 | Canalino   |
| 250372 | Canalino   |
| 250373 | Canalino   |
| 250374 | Canalino   |
| 250375 | Canalino   |
| 250376 | Canalino   |
| 250377 | Canalino   |
| 250378 | Canalino   |
| 250379 | Canalino   |
| 250380 | Canalino   |
| 250381 | Canalino   |
| 250382 | Canalino   |
| 250383 | Canalino   |
| 250384 | Canalino   |
| 250385 | Canalino   |
| 250386 | Canalino   |
| 250387 | Canalino   |
| 250388 | Canalino   |
| 250389 | Canalino   |
| 250390 | Canalino   |
| 250391 | Canalino   |
| 250392 | Canalino   |
| 250393 | Canalino   |
| 250394 | Canalino   |
| 250395 | Canalino   |
| 250396 | Canalino   |
| 250397 | Canalino   |
| 250398 | Canalino   |
| 250399 | Canalino   |
| 250400 | Canalino   |





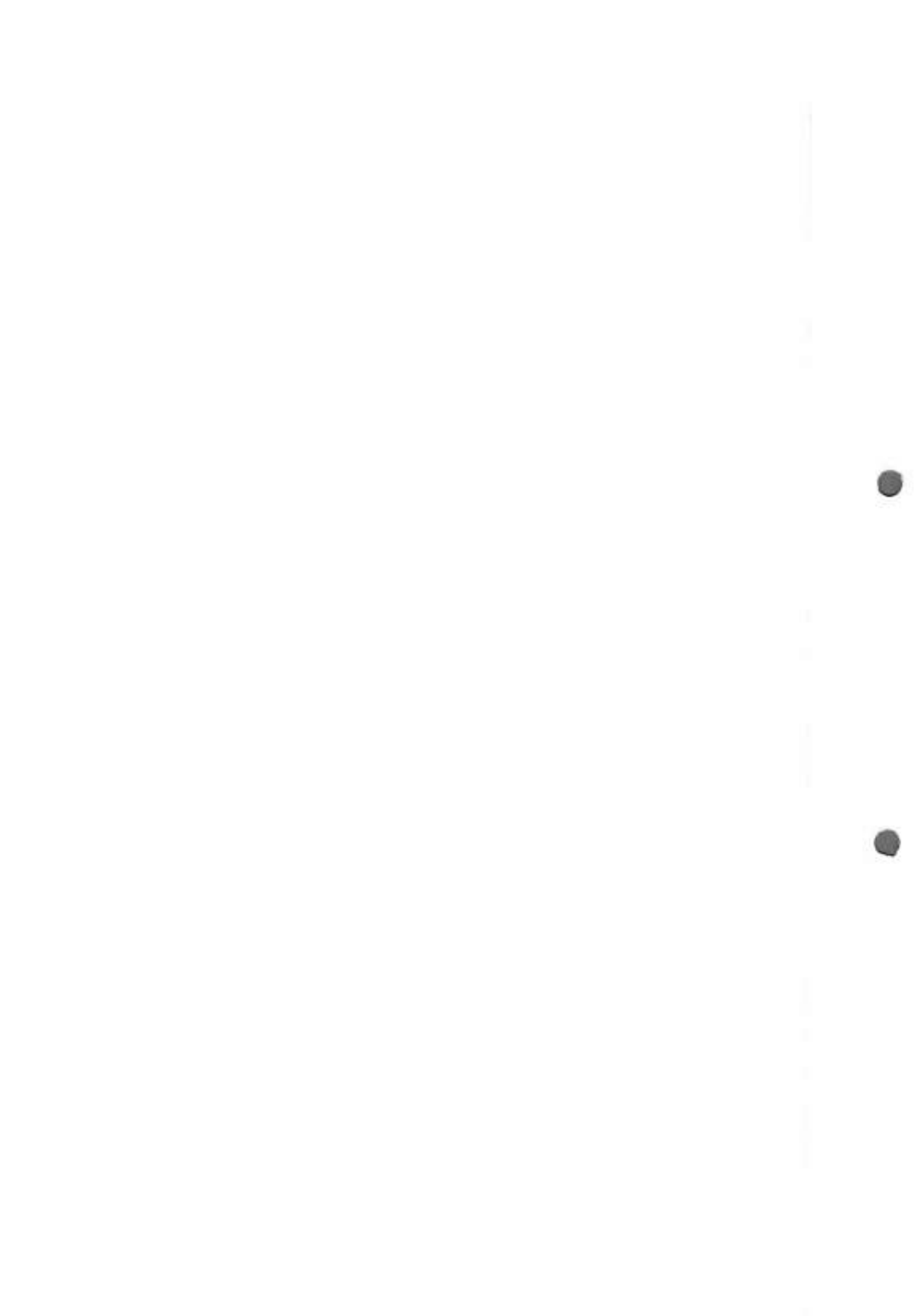

Handwritten initials/signature

Área: Engenharia Mecânica

|         |   |
|---------|---|
| 2501267 | Dispositivo para remoção de veia salivar        |
| 2501268 | Equipos para sangue                             |
| 2501274 | Linha Para Instrumental de Cabeças              |
| 2501274 | Kit de Limpeza                                  |
| 2501276 | Kit de Medicinas                                |
| 2501280 | Panela  |
| 2501281 | Óxido e abafador                                |
| 2501288 | ACQUITADOR DE PLSTICO PARA VERIFICAÇÃO MECÂNICA |
| 2501288 | Panela  |
| 2501293 | Kit para verificação Mecânica                   |
| 2501294 | Kit Para Ferramentas de Limpeza (Tubos)         |
| 2501307 | Kit Para Ferramentas Adesiva                    |
| 2501394 | Kit Para Cabeça                                 |
| 2501398 | Kit de Ferramentas                              |
| 2501399 | Kit de Ferramentas                              |
| 2501400 | Kit para Ferramentas                            |
| 2501401 | Kit de Ferramentas                              |
| 2501402 | Kit Ferramentas                                 |
| 2501406 | Kit Ferramentas                                 |
| 2501411 | Ferramentas                                     |
| 2501415 | Ferramentas                                     |
| 2501417 | Kit de Ferramentas Respiratórias                |
| 2501418 | Kit de Ferramentas                              |
| 2501420 | Kit de Ferramentas                              |
| 2501421 | Kit de Ferramentas                              |
| 2501422 | Kit de Ferramentas                              |
| 2501423 | Kit de Ferramentas                              |
| 2501424 | Kit de Ferramentas                              |
| 2501425 | Kit de Ferramentas                              |
| 2501426 | Kit de Ferramentas                              |
| 2501427 | Kit de Ferramentas                              |
| 2501428 | Kit de Ferramentas                              |
| 2501429 | Kit de Ferramentas                              |
| 2501430 | Kit de Ferramentas                              |
| 2501431 | Kit de Ferramentas                              |
| 2501432 | Kit de Ferramentas                              |
| 2501433 | Kit de Ferramentas                              |
| 2501434 | Kit de Ferramentas                              |
| 2501435 | Kit de Ferramentas                              |
| 2501436 | Kit de Ferramentas                              |
| 2501437 | Kit de Ferramentas                              |
| 2501438 | Kit de Ferramentas                              |
| 2501439 | Kit de Ferramentas                              |
| 2501440 | Kit de Ferramentas                              |
| 2501441 | Kit de Ferramentas                              |
| 2501442 | Kit de Ferramentas                              |
| 2501443 | Kit de Ferramentas                              |
| 2501444 | Kit de Ferramentas                              |
| 2501445 | Kit de Ferramentas                              |
| 2501446 | Kit de Ferramentas                              |
| 2501447 | Kit de Ferramentas                              |
| 2501448 | Kit de Ferramentas                              |
| 2501449 | Kit de Ferramentas                              |
| 2501450 | Kit de Ferramentas                              |
| 2501451 | Kit de Ferramentas                              |
| 2501452 | Kit de Ferramentas                              |
| 2501453 | Kit de Ferramentas                              |
| 2501454 | Kit de Ferramentas                              |
| 2501455 | Kit de Ferramentas                              |
| 2501456 | Kit de Ferramentas                              |
| 2501457 | Kit de Ferramentas                              |
| 2501458 | Kit de Ferramentas                              |
| 2501459 | Kit de Ferramentas                              |
| 2501460 | Kit de Ferramentas                              |
| 2501461 | Kit de Ferramentas                              |
| 2501462 | Kit de Ferramentas                              |
| 2501463 | Kit de Ferramentas                              |
| 2501464 | Kit de Ferramentas                              |
| 2501465 | Kit de Ferramentas                              |
| 2501466 | Kit de Ferramentas                              |
| 2501467 | Kit de Ferramentas                              |
| 2501468 | Kit de Ferramentas                              |
| 2501469 | Kit de Ferramentas                              |
| 2501470 | Kit de Ferramentas                              |
| 2501471 | Kit de Ferramentas                              |
| 2501472 | Kit de Ferramentas                              |
| 2501473 | Kit de Ferramentas                              |
| 2501474 | Kit de Ferramentas                              |
| 2501475 | Kit de Ferramentas                              |
| 2501476 | Kit de Ferramentas                              |
| 2501477 | Kit de Ferramentas                              |
| 2501478 | Kit de Ferramentas                              |
| 2501479 | Kit de Ferramentas                              |
| 2501480 | Kit de Ferramentas                              |
| 2501481 | Kit de Ferramentas                              |
| 2501482 | Kit de Ferramentas                              |
| 2501483 | Kit de Ferramentas                              |
| 2501484 | Kit de Ferramentas                              |
| 2501485 | Kit de Ferramentas                              |
| 2501486 | Kit de Ferramentas                              |
| 2501487 | Kit de Ferramentas                              |
| 2501488 | Kit de Ferramentas                              |
| 2501489 | Kit de Ferramentas                              |
| 2501490 | Kit de Ferramentas                              |
| 2501491 | Kit de Ferramentas                              |
| 2501492 | Kit de Ferramentas                              |
| 2501493 | Kit de Ferramentas                              |
| 2501494 | Kit de Ferramentas                              |
| 2501495 | Kit de Ferramentas                              |
| 2501496 | Kit de Ferramentas                              |
| 2501497 | Kit de Ferramentas                              |
| 2501498 | Kit de Ferramentas                              |
| 2501499 | Kit de Ferramentas                              |
| 2501500 | Kit de Ferramentas                              |
| 2501501 | Kit de Ferramentas                              |
| 2501502 | Kit de Ferramentas                              |
| 2501503 | Kit de Ferramentas                              |
| 2501504 | Kit de Ferramentas                              |
| 2501505 | Kit de Ferramentas                              |
| 2501506 | Kit de Ferramentas                              |
| 2501507 | Kit de Ferramentas                              |
| 2501508 | Kit de Ferramentas                              |
| 2501509 | Kit de Ferramentas                              |
| 2501510 | Kit de Ferramentas                              |
| 2501511 | Kit de Ferramentas                              |
| 2501512 | Kit de Ferramentas                              |
| 2501513 | Kit de Ferramentas                              |
| 2501514 | Kit de Ferramentas                              |
| 2501515 | Kit de Ferramentas                              |
| 2501516 | Kit de Ferramentas                              |
| 2501517 | Kit de Ferramentas                              |
| 2501518 | Kit de Ferramentas                              |
| 2501519 | Kit de Ferramentas                              |
| 2501520 | Kit de Ferramentas                              |
| 2501521 | Kit de Ferramentas                              |
| 2501522 | Kit de Ferramentas                              |
| 2501523 | Kit de Ferramentas                              |
| 2501524 | Kit de Ferramentas                              |
| 2501525 | Kit de Ferramentas                              |
| 2501526 | Kit de Ferramentas                              |
| 2501527 | Kit de Ferramentas                              |
| 2501528 | Kit de Ferramentas                              |
| 2501529 | Kit de Ferramentas                              |
| 2501530 | Kit de Ferramentas                              |
| 2501531 | Kit de Ferramentas                              |
| 2501532 | Kit de Ferramentas                              |
| 2501533 | Kit de Ferramentas                              |
| 2501534 | Kit de Ferramentas                              |
| 2501535 | Kit de Ferramentas                              |
| 2501536 | Kit de Ferramentas                              |
| 2501537 | Kit de Ferramentas                              |
| 2501538 | Kit de Ferramentas                              |
| 2501539 | Kit de Ferramentas                              |
| 2501540 | Kit de Ferramentas                              |
| 2501541 | Kit de Ferramentas                              |
| 2501542 | Kit de Ferramentas                              |
| 2501543 | Kit de Ferramentas                              |
| 2501544 | Kit de Ferramentas                              |
| 2501545 | Kit de Ferramentas                              |
| 2501546 | Kit de Ferramentas                              |
| 2501547 | Kit de Ferramentas                              |
| 2501548 | Kit de Ferramentas                              |
| 2501549 | Kit de Ferramentas                              |
| 2501550 | Kit de Ferramentas                              |
| 2501551 | Kit de Ferramentas                              |
| 2501552 | Kit de Ferramentas                              |
| 2501553 | Kit de Ferramentas                              |
| 2501554 | Kit de Ferramentas                              |
| 2501555 | Kit de Ferramentas                              |
| 2501556 | Kit de Ferramentas                              |
| 2501557 | Kit de Ferramentas                              |
| 2501558 | Kit de Ferramentas                              |
| 2501559 | Kit de Ferramentas                              |
| 2501560 | Kit de Ferramentas                              |
| 2501561 | Kit de Ferramentas                              |
| 2501562 | Kit de Ferramentas                              |
| 2501563 | Kit de Ferramentas                              |
| 2501564 | Kit de Ferramentas                              |
| 2501565 | Kit de Ferramentas                              |
| 2501566 | Kit de Ferramentas                              |
| 2501567 | Kit de Ferramentas                              |
| 2501568 | Kit de Ferramentas                              |
| 2501569 | Kit de Ferramentas                              |
| 2501570 | Kit de Ferramentas                              |
| 2501571 | Kit de Ferramentas                              |
| 2501572 | Kit de Ferramentas                              |
| 2501573 | Kit de Ferramentas                              |
| 2501574 | Kit de Ferramentas                              |
| 2501575 | Kit de Ferramentas                              |
| 2501576 | Kit de Ferramentas                              |
| 2501577 | Kit de Ferramentas                              |
| 2501578 | Kit de Ferramentas                              |
| 2501579 | Kit de Ferramentas                              |
| 2501580 | Kit de Ferramentas                              |
| 2501581 | Kit de Ferramentas                              |
| 2501582 | Kit de Ferramentas                              |
| 2501583 | Kit de Ferramentas                              |
| 2501584 | Kit de Ferramentas                              |
| 2501585 | Kit de Ferramentas                              |
| 2501586 | Kit de Ferramentas                              |
| 2501587 | Kit de Ferramentas                              |
| 2501588 | Kit de Ferramentas                              |
| 2501589 | Kit de Ferramentas                              |
| 2501590 | Kit de Ferramentas                              |
| 2501591 | Kit de Ferramentas                              |
| 2501592 | Kit de Ferramentas                              |
| 2501593 | Kit de Ferramentas                              |
| 2501594 | Kit de Ferramentas                              |
| 2501595 | Kit de Ferramentas                              |
| 2501596 | Kit de Ferramentas                              |
| 2501597 | Kit de Ferramentas                              |
| 2501598 | Kit de Ferramentas                              |
| 2501599 | Kit de Ferramentas                              |
| 2501600 | Kit de Ferramentas                              |



Handwritten mark in the top right corner, possibly initials or a signature.

Artículo - Proceso Nuevo Artículo

|        |   |
|--------|---|
| 200201 | Kit de Sugerencias de uso                       |
| 200202 | Reservorio (tanque de mano) e otros 2002 00     |
| 200203 | Protección (partes de equipamiento)             |
| 200204 | Reserva (Alimentos, Instrumentos Grupos)        |
| 200205 | Protección                                      |
| 200206 | Fuente de Energía/Calor                         |
| 200207 | Equipo para Refrigeración/Confrigor             |
| 200208 | Equipo de protección ambiental de agua/rociador |
| 200209 | Placa para Tutores de Ombra                     |
| 200210 | Placa para                                      |
| 200211 | Papel para Esterilización                       |
| 200212 | Reservorio                                      |
| 200213 | Placa de Muestra                                |
| 200214 | Adaptador de Conexión de Laboratorio            |
| 200215 | Componentes de Ombra e Inocuidad Ambiental      |
| 200216 | Sección Ombra                                   |
| 200217 | Adaptador de Conexión                           |
| 200218 | Adaptador e Conexión de Tubos                   |
| 200219 | Adaptador de Medición Automática (Cantante)     |
| 200220 | Kit   |
| 200221 | Sección (Sección)                               |
| 200222 | Componente de Muestra de Auto-Test              |
| 200223 | Sección   |
| 200224 | Sección para Refrigeración, Filtro de Aire      |
| 200225 | Sección de Conexión e Inocuidad Ambiental       |
| 200226 | Sección de Inocuidad Ambiental para Análisis    |
| 200227 | Sección para Trabajo de Muestra, Auto-Test      |
| 200228 | Sección (Sección)                               |
| 200229 | Sección (Sección) para diagnóstico              |
| 200230 | Sección (Sección) (Sección, Filtro e Inocuidad) |
| 200231 | Sección   |
| 200232 | Tubo  |
| 200233 | Tubo  |
| 200234 | Tubo  |
| 200235 | Tubo  |
| 200236 | Tubo  |
| 200237 | Tubo  |
| 200238 | Tubo  |
| 200239 | Tubo  |
| 200240 | Tubo  |
| 200241 | Tubo  |
| 200242 | Tubo  |
| 200243 | Tubo  |
| 200244 | Tubo  |
| 200245 | Tubo  |
| 200246 | Tubo  |
| 200247 | Tubo  |
| 200248 | Tubo  |
| 200249 | Tubo  |
| 200250 | Tubo  |
| 200251 | Tubo  |
| 200252 | Tubo  |
| 200253 | Tubo  |
| 200254 | Tubo  |
| 200255 | Tubo  |
| 200256 | Tubo  |
| 200257 | Tubo  |
| 200258 | Tubo  |
| 200259 | Tubo  |
| 200260 | Tubo  |
| 200261 | Tubo  |
| 200262 | Tubo  |
| 200263 | Tubo  |
| 200264 | Tubo  |
| 200265 | Tubo  |
| 200266 | Tubo  |
| 200267 | Tubo  |
| 200268 | Tubo  |
| 200269 | Tubo  |
| 200270 | Tubo  |
| 200271 | Tubo  |
| 200272 | Tubo  |
| 200273 | Tubo  |
| 200274 | Tubo  |
| 200275 | Tubo  |
| 200276 | Tubo  |
| 200277 | Tubo  |
| 200278 | Tubo  |
| 200279 | Tubo  |
| 200280 | Tubo  |
| 200281 | Tubo  |
| 200282 | Tubo  |
| 200283 | Tubo  |
| 200284 | Tubo  |
| 200285 | Tubo  |
| 200286 | Tubo  |
| 200287 | Tubo  |
| 200288 | Tubo  |
| 200289 | Tubo  |
| 200290 | Tubo  |
| 200291 | Tubo  |
| 200292 | Tubo  |
| 200293 | Tubo  |
| 200294 | Tubo  |
| 200295 | Tubo  |
| 200296 | Tubo  |
| 200297 | Tubo  |
| 200298 | Tubo  |
| 200299 | Tubo  |
| 200300 | Tubo  |

Handwritten signature or mark in the top right corner.

Artículo | Etiqueta | Marca | Descripción

|        |  |
|--------|--|
| 250101 | Tecido No Tejido                               |
| 250102 | Cama Hospital                                  |
| 250103 | Mantas   |
| 250104 | Sistema de Litotomía                           |
| 250105 | Sistema de Litotomía                           |
| 250106 | Alfileras Para Seta                            |
| 250107 | Instrumentos para embotamiento de Uterus       |
| 250108 | Sistema para Trazo Positivo                    |
| 250109 | Sistema de Clavado Vertical                    |
| 250110 | Sistema de Desagüe                             |
| 250111 | Accesorios Para Instrumentos de Punción        |
| 250112 | Alfileras Hemostáticas                         |
| 250113 | Kit para Aspirador                             |
| 250114 | Preparos de Succión Para Hemostático           |
| 250115 | Deposito                                       |
| 250116 | KIT DISPOSICIONA PARA RECUBRIMIENTOS MEDICOS   |
| 250117 | Recolector Cambio a 200ml                      |
| 250118 | Lampara para Altoparlante en Proximidad Médica |
| 250119 | Crisp para Sistema                             |
| 250120 | Membranas descartables                         |
| 250121 | Membranas descartables                         |
| 250122 | Membranas descartables                         |
| 250123 | Succión de Limpieza de Piel                    |
| 250124 | Tela Interoftalmológica de Nylon               |
| 250125 | Quirófano Para Alto Cuento                     |
| 250126 | Bomba para Circulación de los Corazones        |
| 250127 | Bomba de sangre                                |
| 250128 | Bomba Interoftalmológica                       |
| 250129 | Humidor  |
| 250130 | Humidor Para Labios                            |
| 250131 | Kit de Succión                                 |
| 250132 | Empalme Perforado                              |
| 250133 | Bomba de Infusión Descartable                  |
| 250134 | Bomba de Sangre                                |
| 250135 | Kit de Succión                                 |
| 250136 | Humidor Termostato                             |
| 250137 | Humidor para Tráquea de Corral                 |
| 250138 | Emulsificador para Piel y                      |
| 250139 | Sistema para Cálculo de Análisis de Sangre     |
| 250140 | Tubo Lavador                                   |
| 250141 | Kit para Succión de Mucosa                     |
| 250142 | Kit para Succión Varico                        |
| 250143 | Kit para Succión Varicoarterial                |
| 250144 | Kit de Aspirador a Codo de Sangre              |
| 250145 | Sistema de protección ambiental                |
| 250146 | Empalme de Succión                             |
| 250147 | Med. Anti-Contaminación                        |
| 250148 | Sistema Para Compuerga                         |
| 250149 | Kit de Succión de Instrumentos                 |
| 250150 | Humificador de Circuito Ortopédico             |
| 250151 | KIT INSTRUMENTOS APLICADOS DE OROLOGIO         |
| 250152 | Artículo Para Prendedor de Bisturí             |
| 250153 | Comodín para Succión Anestésica                |
| 250154 | Caja de Succión                                |
| 250155 | Humidor Clínico                                |
| 250156 | Kit para Lavado de Oídos                       |
| 250157 | Kit para Succión de Oídos                      |
| 250158 | Succión para Succión                           |
| 250159 | Succión para Succión                           |
| 250160 | Succión para Succión                           |



10/10

Item - Projeto Novo Titulo

|        |   |
|--------|---|
| 250244 | Disco Para Perfuração                                 |
| 250245 | Dispositivo Para Análises                             |
| 250246 | Aparelho Para Perfuração e Colocação de Bolas         |
| 250247 | Kit de Coleta e Análises de Medula Óssea              |
| 250248 | Kit Para Análise de Urina                             |
| 250249 | Coletor Para Isolamento Magnético                     |
| 250250 | Fertilizador Líquido                                  |
| 250251 | Tubo Para Coleta de Sangue                            |
| 250252 | Materiais Para Cirurgia                               |
| 250253 | Dispositivo Para Fixação de Cabeça                    |
| 250254 | DISPOSITIVO PARA FIXAÇÃO DE DENTE                     |
| 250255 | Carimbo Óptico  |
| 250256 | Dispositivo Fixador de Sistema Auditivo de Sinal      |
| 250257 | Amplificador Para Radioterapia                        |
| 250258 | Sistema Para Análises de Urina                        |
| 250259 | Sistema de Coleta de Urina                            |
| 250260 | Kit de Cultura Para Parasitas in vitro                |
| 250261 | Artigo e Material Para Perfuração in vitro            |
| 250262 | Lente Para Microscópio                                |
| 250263 | Complexo de Ciclotron                                 |
| 250264 | Artigo de Refração de Lentes para Oftalmologia        |
| 250265 | Material para Transmissão de Energia                  |
| 250266 | Material para Biologia                                |
| 250267 | Material para Microscopia                             |
| 250268 | Material Para Medição de Tempo                        |
| 250269 | Material para Grupos Sanguíneos                       |
| 250270 | Tempo de Contagem                                     |
| 250271 | Receptor para Imagens                                 |
| 250272 | Grande Amplificador para Radioterapia                 |
| 250273 | Prova Químico-Laboratorial                            |
| 250274 | Temperatura   |
| 250275 | Kit de Materiais                                      |
| 250276 | Arco de Espetro Eletro                                |
| 250277 | Carimbo para Abaixo Cirurgia                          |
| 250278 | Kit de Urina  |
| 250279 | DISPOSITIVO PARA ANÁLISE QUÍMICA                      |
| 250280 | Kit Para Física                                       |
| 250281 | Lente Cirúrgica                                       |
| 250282 | Sistema Para Cirurgia Endoscópica                     |
| 250283 | Sistema de Distribuição de Energia                    |
| 250284 | INDICADOR PARA OTOSCOPIA, AURICULA, OTO               |
| 250285 | Kit para Coleta de Urina                              |
| 250286 | Kit de Material de Injeção                            |
| 250287 | Material de Injeção                                   |
| 250288 | Material para Análises de Urina                       |
| 250289 | PRÁTICA PARA TRANSDUTORES                             |
| 250290 | Kit de Urina  |
| 250291 | Material para   |
| 250292 | Dispositivo para Injeção com 25 G                     |
| 250293 | Dispositivo para Injeção com 25 G                     |
| 250294 | Aflictor de Urina                                     |
| 250295 | Kit Para Exatidão Química para Transmissão de Energia |
| 250296 | Material para Injeção                                 |
| 250297 | Kit Para Injeção                                      |
| 250298 | Material para Injeção                                 |
| 250299 | Kit Para Injeção                                      |
| 250300 | Material para Injeção                                 |







## Ativos - Produto Medic. Terapêut.

| 220000(0) ATIVO BIOMATERIAL |  |
|-----------------------------|--|
| 220001                      | Instrumentos Cirúrgicos                      |
| 220010                      | Cap. Para Amiotomia                          |
| 220018                      | Quebrajato Impantável                        |
| 220020                      | Lentes Para-Óculos                           |
| 220024                      | MARKER CATODICAFICO IMPLANTAVEL              |
| 220026                      | Implante Dentário Oraleomaxilar              |
| 220027                      | Kit Para Implante Cranio-facial              |
| 220028                      | Óculos Adapta                                |
| 220030                      | Microscópio Cirúrgico de Alto Poderes        |
| 220031                      | Paraf Impantáveis de Alcatra                 |
| 220038                      | Óculos Dentário Alcatra                      |
| 220040                      | Óculos Auditivo                              |
| 220048                      | Óculos Bico                                  |
| 220050                      | Óculos Cardiovasculares                      |
| 220058                      | Óculos                                       |
| 220060                      | Óculos Cirúrgicos                            |
| 220062                      | Implante Otorrinolaringológico               |
| 220064                      | Implante Oftalmológico                       |
| 220070                      | Sistema de Fixação de Fibra Óptica           |
| 220080                      | Adaptador para condução óptica               |
| 220088                      | Óculos Hidrogel Lentes e Lentes              |
| 220090                      | Óculos Pálida                                |
| 220092                      | Óculos Mamaria                               |
| 220094                      | Óculos Mão                                   |
| 220096                      | Óculos Vascular Cirúrgico                    |
| 220098                      | IMPLANTE PARA TENDÃO PÉ ou CARTOILAGIOSO     |
| 220108                      | Implante Para Ligamento                      |
| 220178                      | Implante Mandibular                          |
| 220179                      | Implante Para Articulação                    |
| 220188                      | Implante Oculopé                             |
| 220190                      | Óculos Paralelo                              |
| 220198                      | Óculos Unifocal                              |
| 220208                      | Óculos Para Terapia                          |
| 220210                      | Óculos Teste de                              |
| 220218                      | Óculos Vascular                              |
| 220228                      | Óculos Visual                                |
| 220230                      | Óculos Para Endoscopia                       |
| 220238                      | Óculos Dentário                              |
| 220248                      | Óculos Imobilizador                          |
| 220258                      | Óculos Para Pericardiotomia Cirúrgica        |
| 220268                      | Óculos Oftalmológico                         |
| 220278                      | Óculos Capar                                 |
| 220288                      | Sistema Implantável Para Quimioterapia       |
| 220290                      | Óculos                                       |
| 220340                      | PLACA PARA IMOBILIZAÇÃO                      |
| 220350                      | Sistema Para Imobilização                    |
| 220358                      | Óculos Cardiovascular                        |
| 220360                      | Óculos Unifocal                              |
| 220368                      | Óculos de Imobilização - Material Energético |
| 220400                      | REVESTIMENTO CERÂMICO                        |
| 220408                      | Sistema Otorrinolaringológico Implantável    |
| 220408                      | Óculos                                       |
| 220418                      | Óculos para Protese dentária implantável     |
| 220430                      | Óculos PARA IMOBILIZAÇÃO DE ARTICULAÇÃO      |
| 220437                      | IMPLANTO CILINDRICO COM FARMACO              |
| 220438                      | Implante Cardiovascular                      |
| 220448                      | Óculos com Fita Para Alcatra                 |
| 220450                      | Óculos Unifocal                              |





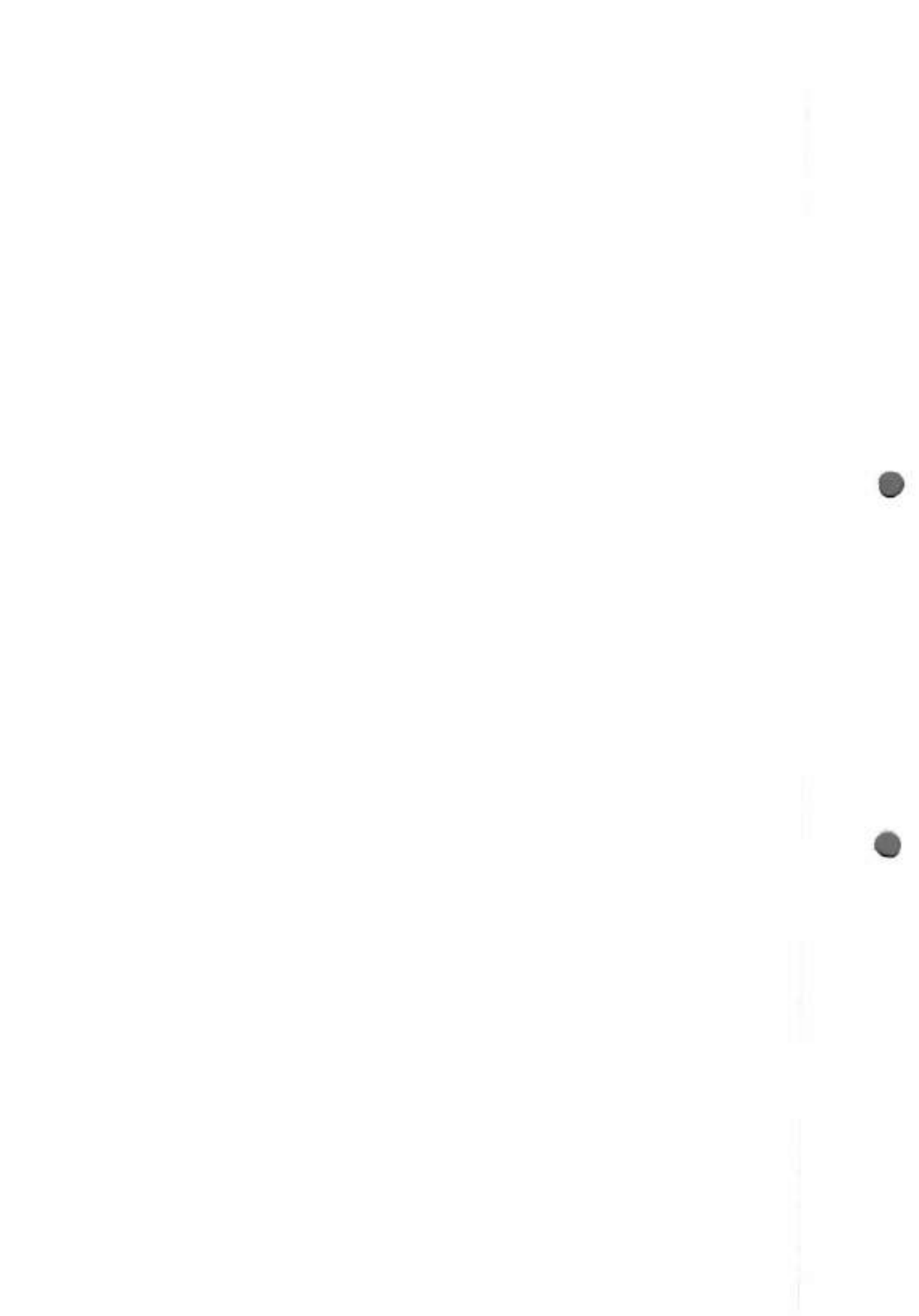





Consultas / Produtos para Saúde / Produtos para Saúde

## Detalhes do Produto

|                        |  |                    |            |
|------------------------|--|--------------------|------------|
| <b>Nome da Empresa</b> | HOSPI BIO INDUSTRIA E COMERCIO DE MOVEIS HOSPITALARES LTDA - EPP |                    |            |
| <b>CNPJ</b>            | 11.192.559/0001-87   | <b>Autorização</b> | 8.09.702-9 |
| <b>Produto</b>         | CADEIRA PARA COLETA DE SANGUE                                    |                    |            |

**Modelo Produto Médico**

LV 29 – CADEIRA PARA COLETA DE SANGUE

LV 50 – CADEIRA PARA COLETA DE SANGUE ESTOFADA

LV 50 OB – CADEIRA PARA COLETA DE SANGUE ESTOFADA OBESO

LV 91 – POLTRONA RECLINÁVEL

LV 93 – POLTRONA RECLINÁVEL PARA COLETA DE SANGUE

|                               |   |
|-------------------------------|---|
| <b>Nome Técnico</b>           | Cadeira Para Doador   |
| <b>Registro</b>               | 80970290002   |
| <b>Processo</b>               | 25351.656266/2014-05  |
| <b>Origem do Produto</b>      | <ul style="list-style-type: none"><li>FABRICANTE: HOSPI BIO INDUSTRIA E COMERCIO DE MOVEIS HOSPITALARES LTDA - EPP - BRASIL</li></ul> |
| <b>Classificação de Risco</b> | I - BAIXO RISCO   |
| <b>Vencimento do Registro</b> | VIGENTE   |

[Voltar](#)

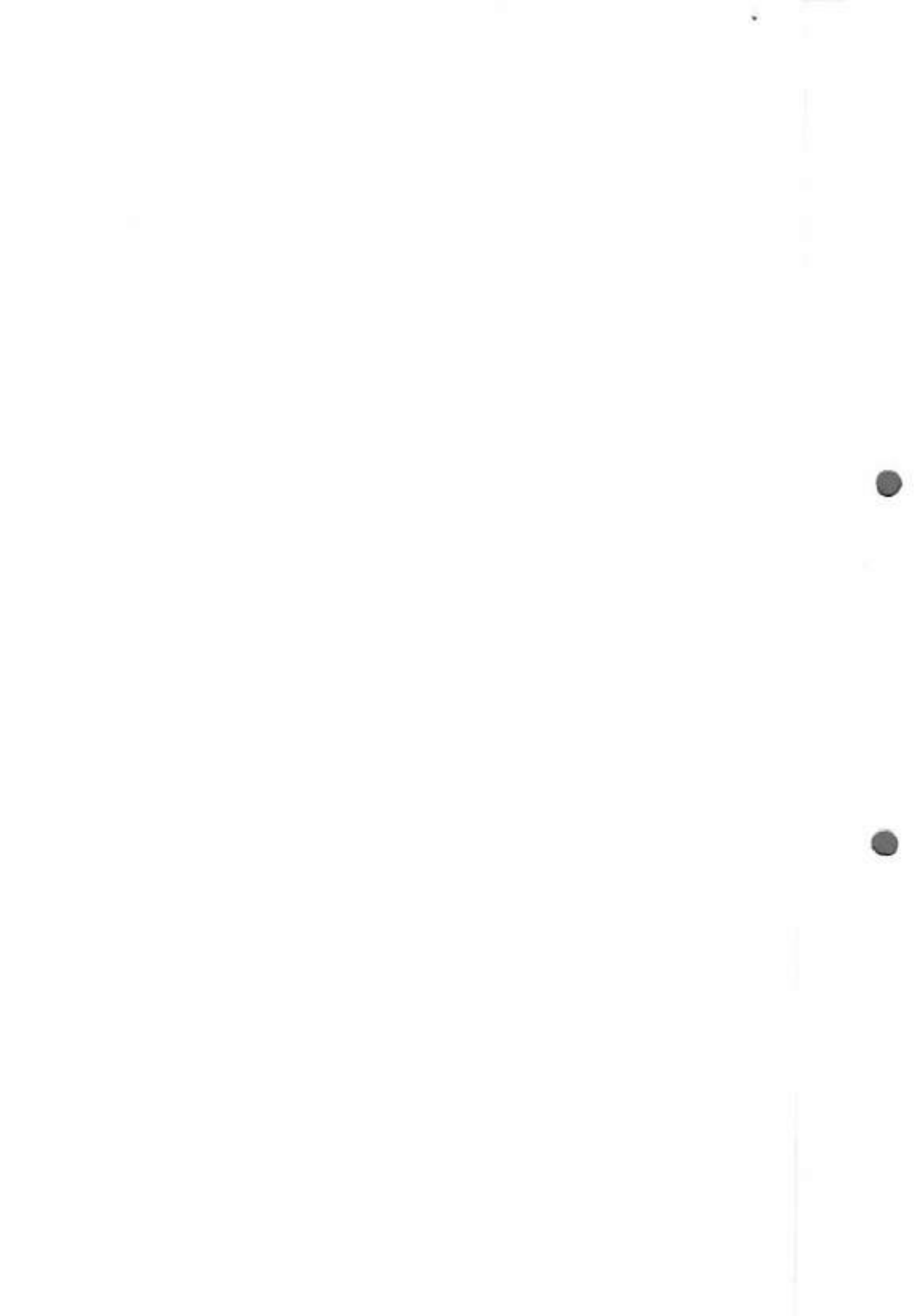



Engenharia Clínica  
Fundação Estatal de Atenção à Saúde de  
Curitiba – Feas  
Rua Lothário Boutin, 90  
Pinheirinho  
Curitiba / PR  
CEP 81.110-522  
(41) 3316-5928  
[www.feaes.curitiba.pr.gov.br](http://www.feaes.curitiba.pr.gov.br)  
[engenhariaclinica@feaes.curitiba.pr.gov.br](mailto:engenhariaclinica@feaes.curitiba.pr.gov.br)

Memorando n.º 058/2020 – Eng.ª Clínica/FEAS

Curitiba, 07 de maio de 2020.

De: Eng.ª Clínica/FEAES.

Para: Comissão Permanente de Licitações - CPL | FEAES

A/C Sra. Janaina Barreto Fonseca;

Referente: Pregão Eletrônico n.º 021/2020 – Feas

Após análise das documentações exigidas no Anexo I “documentos exigidos para a classificação da (s) proposta (s)”, informo:

A empresa listada abaixo, apresentou envelope com documentação:

- Hospi Bio Ind. E Com. De Móveis Hospitalares LTDA - EPP

Em relação aos itens cotados, no que diz respeito às documentações apresentadas, informo:

**Item 04: 219788/ Poltrona Hospitalar**

- A empresa Hospi Bio Ind. E Com. De Móveis Hospitalares LTDA – EPP apresentou a documentação exigida no Anexo I do Edital de Embasamento, a qual estava de acordo com o solicitado. ENTRETANTO, após a análise dos documentos apresentados por essa empresa, da Poltrona Hospitalar, marca Levita, modelo LV 91, com registro na ANVISA N.º 80970290002, a fim de se realizar uma análise mais aprofundada para COMPROVAÇÃO de que esse equipamento apresentado por essa empresa ATENDE tecnicamente o descritivo do item 04 do Pregão Eletrônico N.º 021/2020 – FEAS conforme características discriminadas Tabela Comparativa - Especificações Técnicas das Cadeiras para Coleta e Poltronas, disponível em [http://www4.anvisa.gov.br/base/visadoc/REL/REL\[40916-2-18419\].PDF](http://www4.anvisa.gov.br/base/visadoc/REL/REL[40916-2-18419].PDF), solicitamos à empresa Hospi Bio Ind. E Com. De Móveis Hospitalares LTDA – EPP a AMOSTRA da Poltrona Hospitalar, marca Levita, modelo LV 91, conforme previsto no item 10 do Pregão Eletrônico n.º 021/2020 – Feas.

Atenciosamente,

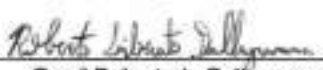
  
Eng.º Roberto L. Dall'Aggrana  
CREA-PR: 75520/D  
Eng.ª Clínica FEAES



| TRANSAÇÃO DE PeticIONAMENTO N° 13355452019  |   |        |             |          |          |   |
|---|---|--------|-------------|----------|----------|---|
| CADEIRAS PARA COLETA E POLTRONAS – Tabela Comparativa - Especificações Técnicas         |   |        |             |          |          |   |
| MODELOS   | LV 25   | LV 50  | BO LV 50 OB | TR LV 11 | BB LV 11 |   |
| <b>DIMENSÕES EXTERNAS</b>   |   |        |             |          |          |   |
| Comprimento (m)   | 0,51  | 0,51   | 0,51        | 0,46     | 0,46     |   |
| Altura Máxima (m)   | 0,85  | 0,85   | 0,85        | 1,20     | 1,20     |   |
| Largura (m)   | 0,54  | 0,54   | 0,60        | 0,70     | 0,70     |   |
| Capacidade de Carga (kg)  | 100,00  | 120,00 | 250,00      | 120,00   | 120,00   |   |
| <b>PARTES</b>   |   |        |             |          |          |   |
| Estrutura em Aço Carbono  | X   | X      | X           | Y        | Y        |   |
| Suporte para braço estofado e revestido   | X   | X      | X           | -        | -        |   |
| Apoio tipo "concha" para braço  | -   | -      | -           | -        | X        |   |
| Assento e encosto estofados e revestidos  | -   | X      | X           | X        | X        |   |
| Assento plástico  | X   | -      | -           | -        | -        |   |
| Bordas de acabamento  | X   | X      | X           | -        | -        |   |
| Rodízios  | O   | O      | O           | O        | O        |   |
| Ponteiros   | X   | X      | X           | X        | X        |   |
| Suporte para Soro   | O   | O      | O           | O        | O        |   |
| <b>OPCIONAIS (CONFORME SOLICITAÇÃO DO CLIENTE)</b>                                      |   |        |             |          |          |   |
| <b>DIMENSÕES</b>  | Variação nas dimensões totais (largura, altura, comprimento, ângulo), conforme solicitação do cliente.  | O      | O           | O        | O        | O |
|   | Para uso de Acompanhante, Repouso, Paciente, Lactante, Quimioterapia, Radioterapia, Hemodiálise, Soroterapia, Coluna de Materiais Biológicos ou demais procedimentos hospitalares e ambulatoriais, em atendimento a ABNT NBR 15405-2015 ou vigente. | O      | O           | O        | O        | O |
| <b>PARTES</b>   | Encosto   | O      | O           | O        | O        | O |
|   | Assento   | O      | O           | O        | O        | O |
|   | Peseta  | O      | O           | O        | O        | O |
|   | Rodízios  | O      | O           | O        | O        | O |
|   | Freios  | O      | O           | O        | O        | O |
|   | Apoio de braços laterais  | O      | O           | O        | O        | O |
|   | Braçadeira em concha  | O      | O           | O        | O        | O |
| Apoio extra para cabeça   | O   | O      | O           | O        | O        |   |
| <b>MOVIMENTOS</b>   | Fowler  | O      | O           | O        | O        | O |
|   | Semi-fowler   | O      | O           | O        | O        | O |
|   | Trendelenburg   | O      | O           | O        | O        | O |
|   | Proclive  | O      | O           | O        | O        | O |
|   | Flexão  | O      | O           | O        | O        | O |
|   | Cardíaco  | O      | O           | O        | O        | O |
|   | Dorso   | O      | O           | O        | O        | O |
|   | Vascular  | O      | O           | O        | O        | O |
|   | Sentado   | O      | O           | O        | O        | O |
|   | Inclinação  | O      | O           | O        | O        | O |
| Elevação  | O   | O      | O           | O        | O        |   |
| <b>CARGA</b>  | Capacidade até 500kg.   | O      | O           | O        | O        | O |
| <b>ESTRUTURA DE ENCOSTO/ASSENTO/PESSEIRA/APOIO EXTRA DE CABEÇA E BRAÇOS/ BRAÇADEIRA</b> | Estrutura de longarina perfilada em "U" ou "I" em: Aço Carbono, Aço Inoxidável (AISI 304/430), Cobre Antimicrobiano, Alumínio, Aço Laminado, Aço Escovado.  | O      | O           | O        | O        | O |
|   | Estrutura em Metalon: Aço Carbono, Cromado, Aço Inoxidável (AISI 304/430), Cobre Antimicrobiano, Alumínio, Aço Laminado, Aço Escovado.  | O      | O           | O        | O        | O |
|   | Estrutura em: Aço Carbono, Cromado, Aço Inoxidável (AISI 304/430), Cobre Antimicrobiano, Alumínio, Aço Laminado, Aço Escovado.  | O      | O           | O        | O        | O |
|   | Estrutura Tubular Redonda, Quadrada, Retangular, Oblonga.   | O      | O           | O        | O        | O |
|   | Travessas de reforço estrutural do estrado.   | O      | O           | O        | O        | O |
|   | Estrutura fixa, removível, articulável.   | O      | O           | O        | O        | O |
|   | Extensão variável da plataforma de repouso.   | O      | O           | O        | O        | O |
|   | Ponteiros de Borracha, Poliuretano, Poluretano, Skin, PVC, Baquelite, Termoplástico, Tecnil, Teflon, Polímero, com ou seja ajuste de altura e nivelamento.  | O      | O           | O        | O        | O |
|   | Estrutura, Pés, Encosto, Assento, Braços e Apoios totalmente revestidos em material termoplástico de alta resistência.  | O      | O           | O        | O        | O |
|   | Dimensões dos tubos: de 30mm a 250mm x de 30mm a 250mm  | O      | O           | O        | O        | O |
| Diâmetros (buzina): de 30mm a 250mm   | O   | O      | O           | O        | O        |   |
| Espessura dos tubos: de 1,2mm a 5mm.  | O   | O      | O           | O        | O        |   |

1000

1000



Zimbra

jafonseca@feaes.curitiba.pr.gov.br

**Ofício 083/2020- Feas**

**De :** Janaina Barreto Fonseca  
<jafonseca@feaes.curitiba.pr.gov.br>

qui, 07 de mai de 2020 16:59

5 anexos

**Assunto :** Ofício 083/2020- Feas

**Para :** Vendas <vendas01@maisetiagyn.com.br>

Prezados,

anexo segue Ofício 083/2020- CPL/Feas, cujo objeto é solicitação de amostra do Pregão Eletrônico n.º 021/2020- Feas

Tal solicitação está prevista no item 10.1 do Edital de Embasamento, qual seja: "A solicitação de amostra (s) poderá ser feita pela Pregoeira, a critério do setor solicitante, portanto a (s) empresa (s) participante (s) deverá (rão) apresentar amostra (s) completa (s) do (s) item (ns) solicitado (s), em sua (s) embalagem (ns) original (is), devidamente identificada (s), no prazo de 48h (quarenta e oito horas) a partir da solicitação formal da Pregoeira (através de Ofício ou e-mail). A (s) amostra (s) deverá (ao) ser entregue (s) no endereço que será indicado no documento enviado pela Pregoeira".

**\*\*Favor confirmar o recebimento deste\*\***

Atenciosamente,



Janaina Barreto Fonseca  
Pregoeira  
Licitações  
(41) 3316-0967 | www.licita.curitiba.pr.gov.br

---

**De:** "Janaina Barreto Fonseca" <jafonseca@feaes.curitiba.pr.gov.br>

**Para:** "Vendas" <vendas01@maisetiagyn.com.br>

**Enviadas:** Terça-feira, 5 de maio de 2020 11:05:31

**Assunto:** Re: RES: Ofício 081/2020- Feas

Prezado,

confirmando o recebimento

Atenciosamente,



Janaina Barreto Fonseca  
Pregoeira  
Licitações  
(41) 3316-5967 | www.feas.curitiba.pr.gov.br

899

---

**De:** "Vendas" <vendas01@maieticagyn.com.br>  
**Para:** "Janaina Barreto Fonseca" <jafonseca@feaes.curitiba.pr.gov.br>  
**Enviadas:** Terça-feira, 5 de maio de 2020 11:04:34  
**Assunto:** RES: Ofício 081/2020- Feas

Bom dia, Janaina

Segue os documentos referentes ao item 9.5 do edital em anexo.

Sem mais para o momento, aproveitamos o ensejo para desejar-lhes nossas cordiais saudações,



Fernando Martins  
Departamento Comercial

Mais Ética Comercial Eireli  
Tel: (062) 3218-4079 / 3273-8258  
WhatsApp (62) 9 8115-2288  
Email:  
[vendas01@maieticagyn.com.br](mailto:vendas01@maieticagyn.com.br)

---

**De:** Janaina Barreto Fonseca [mailto:jafonseca@feaes.curitiba.pr.gov.br]

**Enviada em:** terça-feira, 5 de maio de 2020 09:25

**Para:** vendas01@maieticagyn.com.br

**Assunto:** Ofício 081/2020- Feas

Prezado,

anexos segue Ofício 081/2020- CPL/Feaes, cujo objeto é solicitação de documentos de classificação de propostas, após a solicitação de desclassificação dos primeiros colocados para os itens 01, referente ao Pregão Eletrônico n.º 021/2020- Feas.

Assim, nos mesmos termos estabelecidos no item 9.5 e seguintes do Edital, abro o prazo de 24h para que a empresa apresente os documentos exigidos para classificação de propostas, nos termos do instrumento convocatório do Pregão Eletrônico n.º 021/2020, ou seja, ou seja, **até às 12h do dia 06/052020 (quarta-feira)**.

A empresa deverá entregar protocolar os documentos, **excepcionalmente via e-mail**, até às 12h do dia 06/05/2020. Será considerado protocolo de entrega a

confirmação de leitura por parte da pregoeira.

**\*\*Favor confirmar o recebimento deste\*\***

Atenciosamente,



**Janaina Barreto Fonseca**

Pregoeira

Licitações

(41) 3316-5967 | [www.feas.curitiba.pr.gov.br](http://www.feas.curitiba.pr.gov.br)



**Modelo de assinatura 17.png**

26 KB



**29- Ofício 083-2020 Mais Ética.pdf**

448 KB





811  
6

À Empresa  
**Mais Ética Comercial Eireli**

Curitiba, 07 de maio de 2020.

Ofício nº 083/2020 - CPL/Feas

**Ref. Diligências quanto ao item 01 constante no Pregão Eletrônico n.º 021/2020- Feas**

Prezado(a) Senhor(a):

Para fins de esclarecimentos, após a análise da documentação apresentada por vossa essa empresa, não ficou evidente que o produto atende integralmente aos requisitos técnicos exigidos no descritivo técnico exigido no edital, portanto, a fim de que sejam sanadas todas as dúvidas suscitadas pela engenharia clínica da Feas, sendo elas:

a. Solicitamos, que a empresa apresente resultado do teste "Salt Spray" de no mínimo 300 horas a fim de comprovar que a cama é resistente a corrosão, conforme exigência do descritivo do edital Pregão Eletrônico nº 021/2020 – Feas o qual solicita que a cama: "Deve ser resistente à corrosão pela ação de materiais como "Salt Spray", álcool, óleo, solventes, lubrificantes, graxas, meios ácidos, alcalinos e outros agentes químicos"

Ainda, solicitamos **AMOSTRA** do seguinte item:

- **Item 01: 218498/ Cama Hospitalar Mecânica.**

Tal solicitação está prevista no item 10.1 e seguintes do Edital de Embasamento, qual seja:

*"10.1. A solicitação de amostra(s) poderá ser feita pela Pregoeira, portanto a(s) empresa(s) participante(s) deverá(rão) apresentar amostra(s) completa(s) do(s) item(ns) solicitado(s), em sua(s) embalagem(ns) original(is), devidamente identificada(s), no*

6

812  
↓

prazo de 48h (quarenta e oito horas) a partir da solicitação formal (através de Ofício ou e-mail).

10.1.1. O prazo para entrega poderá ser prorrogado, desde que haja devida motivação por parte da licitante, e ainda, expressa autorização do setor requisitante da Feas;

10.1.2. A(s) amostra(s) deverá(ão) ser entregue(s) no endereço que será indicado no documento enviado pela Pregoeira, com a devida identificação:

**10.1.3. Por tratar-se de equipamento/aparelho de alto custo e necessidade de transporte específico, será possibilitado a empresa informar estabelecimento/instituição que possua(m) o(s) equipamento(s), objeto da solicitação de amostra(s), a fim de que o setor requisitante (Engenharia Clínica) realize visita de verificação de compatibilidade deste(s).**

**a) Neste caso, o estabelecimento/instituição deverá estar localizado em Curitiba/PR ou Região Metropolitana."**

Para efeito de PROTOCOLO, a proponente deverá apresentar junto com a(s) amostra(s) relação do(s) item (ns) entregue(s) em duas vias. A (s) amostra(s) apresentada(s) por sua empresa deverá (ão) ser da mesma marca da cotada no Pregão Eletrônico acima citado.

A empresa deverá encaminhar a(s) amostra(s) acima solicitada(s) (devidamente identificado(s) com o número do Pregão Eletrônico nº 021/2020- Feas, nome da empresa, bem como os itens correspondentes) até às 12h do dia 11/05/2020 (segunda-feira).

A(s) amostra(s) deverá (ão) ser encaminhada(os) para o Hospital do Idoso Zilda Arns- Hiza, sito à Rua Lothário Boutin, 90, 1º andar (administração), Bairro Pinheirinho, Curitiba-Paraná, CEP 81.110-522, aos cuidados de Janaina Barreto Fonseca, no horário das 08h (oito horas) às 17h (dezessete horas) de 2ª (segunda-feira) a 6ª (sexta-feira), telefones para contato (41) 3316-5967.

Só se admitirá a entrega da(s) amostra(s) no horário de funcionamento desta unidade administrativa (08h às 17h).





Licitações  
R. Lethário Boulin, 90  
Pinheirinho – Curitiba/PR  
CEP 81.110-522  
(41) 3316-5967  
[jafonseca@feas.curitiba.pr.gov.br](mailto:jafonseca@feas.curitiba.pr.gov.br)

83

A não apresentação da(s) amostra(s) solicitada(s) no prazo estabelecido acima acarretará na desclassificação do (s) referido(s) item (ns).

  
Janaina Barreto Fonseca  
Pregoeira

Zimbra

jafonseca@feaes.curitiba.pr.gov.br

③  
↓**Re: RES: Ofício 053/2020- Feas****De :** Janaina Barreto Fonseca  
<jafonseca@feaes.curitiba.pr.gov.br>

qui, 07 de mai de 2020 17:06

📎 3 anexos

**Assunto :** Re: RES: Ofício 053/2020- Feas**Para :** vendas1 <vendas1@levitamoveis.com.br>

Prezados,

anexo segue Ofício 084/2020 -Feas, cujo objeto é a solicitação de amostra referente ao Pregão Eletrônico n.º 021/2020- Feas.

*10.1. A solicitação de amostra(s) poderá ser feita pela Pregoeira, portanto a(s) empresa(s) participante(s) deverá(rão) apresentar amostra(s) completa(s) do(s) item(ns) solicitado(s), em sua(s) embalagem(ns) original(is), devidamente identificada(s), no prazo de 48h (quarenta e oito horas) a partir da solicitação formal (através de Ofício ou e-mail).*

Atenciosamente,



Janaina Barreto Fonseca  
Pregoeira  
Licitações  
(41) 3316-0967 | www.feaes.curitiba.pr.gov.br

**De:** "vendas1" <vendas1@levitamoveis.com.br>**Para:** "Janaina Barreto Fonseca" <jafonseca@feaes.curitiba.pr.gov.br>**Enviadas:** Segunda-feira, 6 de abril de 2020 9:28:29**Assunto:** RES: Ofício 053/2020- Feas

Bom dia,

Segue em anexo.

**De:** Janaina Barreto Fonseca [mailto:jafonseca@feaes.curitiba.pr.gov.br]**Enviada em:** sexta-feira, 3 de abril de 2020 10:50**Para:** licitacao@levitamoveis.com.br; vendas1@levitamoveis.com.br**Assunto:** Ofício 053/2020- Feas

Prezado,

anexo segue Ofício 053/2020- CPL/Feaes, cujo objeto é solicitação de documentos de classificação de propostas e habilitação, após a solicitação de desclassificação dos primeiros colocados para os itens 04, referente ao Pregão Eletrônico n.º 021/2020- Feas.

B.14  
↓

Assim, nos mesmos termos estabelecidos no item 9.5 e seguintes e item 11.1 e seguintes do Edital, abro o prazo de 48h para que a empresa apresente os documentos exigidos para classificação de propostas e habilitação, nos termos do instrumento convocatório do Pregão Eletrônico n.º 021/2020, ou seja, até às 17h do dia 07/04/2020 (terça-feira).

A empresa deverá entregar protocolar os documentos, excepcionalmente via e-mail, até às 17h do dia 07/04/2020. Será considerado protocolo de entrega a confirmação de leitura por parte da pregoeira.

**\*\*Favor confirmar o recebimento deste\*\***

Atenciosamente,



Janaina Barreto Fonseca  
Pregoeira  
Licitações  
(41) 3316-5967 | www.feas.curitiba.pr.gov.br



Livre de vírus. [www.avast.com](http://www.avast.com)



**Modelo de assinatura 17.png**  
26 KB

**30- Ofício 084-2020 Hospi Bio.pdf**  
450 KB



À Empresa

Hospi Bio Indústria e Com. De Móveis Hospitalares LTDA EPP

Curitiba, 07 de maio de 2020.

Ofício nº 083/2020 - CPL/Feas

Ref. Diligências quanto ao item 01 constante no Pregão Eletrônico n.º 021/2020- Feas

Prezado(a) Senhor(a):

solicitamos **AMOSTRA** do seguinte item:

- **Item 04: 219788/ Poltrona Hospitalar.**

Tal solicitação está prevista no item 10.1 e seguintes do Edital de Embasamento, qual seja:

*"10.1. A solicitação de amostra(s) poderá ser feita pela Pregoeira, portanto a(s) empresa(s) participante(s) deverá(rão) apresentar amostra(s) completa(s) do(s) item(ns) solicitado(s), em sua(s) embalagem(ns) original(is), devidamente identificada(s), no prazo de 48h (quarenta e oito horas) a partir da solicitação formal (através de Ofício ou e-mail).*

*10.1.1. O prazo para entrega poderá ser prorrogado, desde que haja devida motivação por parte da licitante, e ainda, expressa autorização do setor requisitante da Feas;*

*10.1.2. A(s) amostra(s) deverá(ão) ser entregue(s) no endereço que será indicado no documento enviado pela Pregoeira, com a devida identificação;*

**10.1.3. Por tratar-se de equipamento/aparelho de alto custo e necessidade de transporte específico, será possibilitado à empresa informar estabelecimento/instituição que possua(m) o(s) equipamento(s), objeto da solicitação de amostra(s), a fim**



B.14  
✓

**do que o setor requisitante (Engenharia Clínica) realize visita de verificação de compatibilidade deste(s).**

**a) Neste caso, o estabelecimento/instituição deverá estar localizado em Curitiba/PR ou Região Metropolitana.**

Para efeito de PROTOCOLO, a proponente deverá apresentar junto com a(s) amostra(s) relação do(s) item (ns) entregue(s) em duas vias. A (s) amostra(s) apresentada(s) por sua empresa deverá (ão) ser da mesma marca da cotada no Pregão Eletrônico acima citado.

A empresa deverá encaminhar a(s) amostra(s) acima solicitada(s) (devidamente identificado(s) com o número do Pregão Eletrônico nº 021/2020- Feas, nome da empresa, bem como os itens correspondentes) até às 12h do dia 11/05/2020 (segunda-feira).

A(s) amostra(s) deverá (ão) ser encaminhada(os) para o Hospital do Idoso Zilda Arns- Hiza, sito à Rua Lothário Boutin, 90, 1º andar (administração), Bairro Pinheirinho, Curitiba-Paraná, CEP 81.110-522, aos cuidados de Janaina Barreto Fonseca, no horário das 08h (oito horas) às 17h (dezessete horas) de 2ª (segunda-feira) a 6ª (sexta-feira), telefones para contato (41) 3316-5967.

Só se admitirá a entrega da(s) amostra(s) no horário de funcionamento desta unidade administrativa (08h às 17h).

A não apresentação da(s) amostra(s) solicitada(s) no prazo estabelecido acima acarretará na desclassificação do (s) referido(s) item (ns).

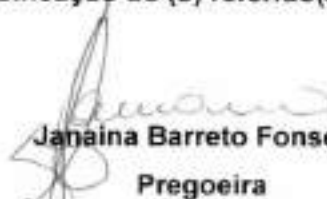
  
Janaina Barreto Fonseca  
Pregoeira

Zimbra

jafonseca@feaes.curitiba.pr.gov.br

810  
8**Re: RES: Ofício 053/2020- Feas**

**De :** Janaina Barreto Fonseca  
<jafonseca@feaes.curitiba.pr.gov.br>

qui, 07 de mai de 2020 17:08

4 anexos

**Assunto :** Re: RES: Ofício 053/2020- Feas**Para :** vendas1 <vendas1@levitamoveis.com.br>

Favor desconsiderar o Ofício anterior e considerar o presente.

Atenciosamente,



Janaina Barreto Fonseca  
Pregoeira  
Licitações  
(41) 3316-5967 | www.feaes.curitiba.pr.gov.br

**De :** "Janaina Barreto Fonseca" <jafonseca@feaes.curitiba.pr.gov.br>**Para :** "vendas1" <vendas1@levitamoveis.com.br>**Enviadas :** Quinta-feira, 7 de maio de 2020 17:06:19**Assunto :** Re: RES: Ofício 053/2020- Feas

Prezados,

anexo segue Ofício 084/2020 -Feas, cujo objeto é a solicitação de amostra referente ao Pregão Eletrônico n.º 021/2020- Feas.

*10.1. A solicitação de amostra(s) poderá ser feita pela Pregoeira, portanto a(s) empresa(s) participante(s) deverá(rão) apresentar amostra(s) completa(s) do(s) item(ns) solicitado(s), em sua(s) embalagem(ns) original(is), devidamente identificada(s), no prazo de 48h (quarenta e oito horas) a partir da solicitação formal (através de Ofício ou e-mail).*

Atenciosamente,



Janaina Barreto Fonseca  
Pregoeira  
Licitações  
(41) 3316-5967 | www.feaes.curitiba.pr.gov.br

**De :** "vendas1" <vendas1@levitamoveis.com.br>**Para :** "Janaina Barreto Fonseca" <jafonseca@feaes.curitiba.pr.gov.br>**Enviadas :** Segunda-feira, 6 de abril de 2020 9:28:29**Assunto :** RES: Ofício 053/2020- Feas

Bom dia,



Segue em anexo.

**De:** Janaina Barreto Fonseca [mailto:jafonseca@feaes.curitiba.pr.gov.br]

**Enviada em:** sexta-feira, 3 de abril de 2020 10:50

**Para:** licitacao@levitamoveis.com.br; vendas1@levitamoveis.com.br

**Assunto:** Ofício 053/2020- Feas

Prezado,

anexo segue Ofício 053/2020- CPL/Feaes, cujo objeto é solicitação de documentos de classificação de propostas e habilitação, após a solicitação de desclassificação dos primeiros colocados para os itens 04, referente ao Pregão Eletrônico n.º 021/2020- Feas.

Assim, nos mesmos termos estabelecidos no item 9.5 e seguintes e item 11.1 e seguintes do Edital, abro o prazo de 48h para que a empresa apresente os documentos exigidos para classificação de propostas e habilitação, nos termos do instrumento convocatório do Pregão Eletrônico n.º 021/2020, ou seja, até às 17h do dia 07/04/2020 (terça- feira).

A empresa deverá entregar protocolar os documentos, excepcionalmente via e-mail, até às 17h do dia 07/04/2020. Será considerado protocolo de entrega a confirmação de leitura por parte da pregoeira.

**\*\*Favor confirmar o recebimento deste\*\***

Atenciosamente,



Janaina Barreto Fonseca  
Pregoeira  
Licitações  
(41) 3316-5067 | www.feaes.curitiba.pr.gov.br



Livre de vírus. [www.avast.com](http://www.avast.com).



**Modelo de assinatura 17.png**  
26 KB

**30- Oficio 084-2020 Hospi Bio.pdf**  
438 KB

---



À Empresa

Hospi Bio Indústria e Com. De Móveis Hospitalares LTDA EPP

Curitiba, 07 de maio de 2020.

Ofício nº 083/2020 - CPL/Feas

Ref. Diligências quanto ao item 01 constante no Pregão Eletrônico n.º 021/2020- Feas

Prezado(a) Senhor(a):

solicitamos **AMOSTRA** do seguinte item:

- **Item 04: 219788/ Poltrona Hospitalar.**

Tal solicitação está prevista no item 10.1 e seguintes do Edital de Embasamento, qual seja:

*"10.1. A solicitação de amostra(s) poderá ser feita pela Pregoeira, portanto a(s) empresa(s) participante(s) deverá(rão) apresentar amostra(s) completa(s) do(s) item(ns) solicitado(s), em sua(s) embalagem(ns) original(is), devidamente identificada(s), no prazo de 48h (quarenta e oito horas) a partir da solicitação formal (através de Ofício ou e-mail).*

*10.1.1. O prazo para entrega poderá ser prorrogado, desde que haja devida motivação por parte da licitante, e ainda, expressa autorização do setor requisitante da Feas;*

*10.1.2. A(s) amostra(s) deverá(ão) ser entregue(s) no endereço que será indicado no documento enviado pela Pregoeira, com a devida identificação;*

**10.1.3. Por tratar-se de equipamento/aparelho de alto custo e necessidade de transporte específico, será possibilitado à empresa informar estabelecimento/instituição que possua(m) o(s) equipamento(s), objeto da solicitação de amostra(s), a fim**

ery

**de que o setor requisitante (Engenharia Clínica) realize visita de verificação de compatibilidade deste(s).**

**a) Neste caso, o estabelecimento/instituição deverá estar localizado em Curitiba/PR ou Região Metropolitana.**

Para efeito de PROTOCOLO, a proponente deverá apresentar junto com a(s) amostra(s) relação do(s) item (ns) entregue(s) em duas vias. A (s) amostra(s) apresentada(s) por sua empresa deverá (ão) ser da mesma marca da cotada no Pregão Eletrônico acima citado.

A empresa deverá encaminhar a(s) amostra(s) acima solicitada(s) (devidamente identificado(s) com o número do Pregão Eletrônico nº 021/2020- Feas, nome da empresa, bem como os itens correspondentes) até às 12h do dia 11/05/2020 (segunda-feira).

A(s) amostra(s) deverá (ão) ser encaminhada(os) para o Hospital do Idoso Zilda Arns- Hiza, sito à Rua Lothário Boutin, 90, 1º andar (administração), Bairro Pinheirinho, Curitiba-Paraná, CEP 81.110-522, aos cuidados de Janaina Barreto Fonseca, no horário das 08h (oito horas) às 17h (dezessete horas) de 2ª (segunda-feira) a 6ª (sexta-feira), telefones para contato (41) 3316-5967.

Só se admitirá a entrega da(s) amostra(s) no horário de funcionamento desta unidade administrativa (08h às 17h).

A não apresentação da(s) amostra(s) solicitada(s) no prazo estabelecido acima acarretará na desclassificação do (s) referido(s) item (ns).

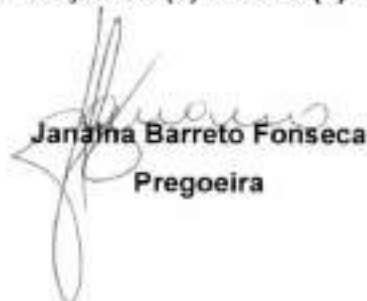
  
Janaina Barreto Fonseca  
Pregoeira

Zimbra

jafonseca@feaes.curitiba.pr.gov.br

823

**Ofício 085/2020- CPL/Feas\_ Solicitação de documentação - PE 021/2020**

**De :** Janaina Barreto Fonseca  
<jafonseca@feaes.curitiba.pr.gov.br>

sex, 08 de mai de 2020 08:45

2 anexos

**Assunto :** Ofício 085/2020- CPL/Feas\_ Solicitação de documentação - PE 021/2020

**Para :** Eloisa <licitacoes@rcmoveis.com.br>

Prezado,

anexos segue Ofício 085/2020- CPL/Feas, cujo objeto é solicitação de documentos de classificação de propostas e habilitação, após a solicitação de desclassificação dos primeiros colocados para os itens 02, referente ao Pregão Eletrônico n.º 021/2020- Feas.

Assim, nos mesmos termos estabelecidos no item 9.5 e seguintes do Edital, abro o prazo de 24h para que a empresa apresente os documentos exigidos para classificação de propostas, nos termos do instrumento convocatório do Pregão Eletrônico n.º 021/2020, ou seja, ou seja, **até às 12h do dia 11/05/2020 (segunda- feira)**.

A empresa deverá entregar protocolar os documentos, **excepcionalmente via e-mail**, até às 12h do dia 11/05/2020. Será considerado protocolo de entrega a confirmação de leitura por parte da pregoeira.

**\*\*Favor confirmar o recebimento deste\*\***

Atenciosamente,



Janaina Barreto Fonseca  
Pregoeira  
Licitações  
(41) 3336-2957 | www.feaes.curitiba.pr.gov.br



**Modelo de assinatura 17.png**  
26 KB

**31- Ofício 085-2020\_RC Móveis.pdf**  
500 KB



Licitações  
Rua Lothário Boutin, 90  
Pinheirinho – Curitiba/PR  
81.110-522  
41 3318-5967  
jafonseca@feaes.curitiba.pr.gov.br

À Empresa  
RC Móveis LTDA

Curitiba, 08 de Maio de 2020.

Ofício nº 080/2020 - CPL/Feas

Ref. Solicitação de documentação - Pregão Eletrônico n.º 021/2020- Feas

Prezado(a) Senhor(a):

Em relação pregão eletrônico n.º 021/2020, cujo objeto consiste na Seleção de propostas para aquisição de mobiliários hospitalares para equipar as unidades sob gestão da Feas, através de sistema de registro de preços, por um período de 12 (doze) meses, solicitamos que vossa empresa apresente à esta Comissão, a documentação referente ao

**Item 02: 219787/ Maca Hospitalar Mecânica**, do supracitado certame, qual seja:

- **Documentos exigidos para classificação da proposta**, constantes no item 9.5 do Edital de Embasamento;
- **Documentos exigidos para habilitação da empresa**, constantes do item 11.1 e seguintes do Edital.

Os documentos deverão ser no prazo máximo de 24h, ou seja, até às 12h do dia 11/05/2020 (segunda- feira), através de e- mail (jafonseca@feaes.curitiba.pr.gov.br). Para fins de protocolo, somente serão aceitos os documentos após a comprovação de leitura por parte da Pregoeira responsável do certame.

A não apresentação dos documentos no prazo estabelecido acima, ou a apresentação em desconformidade com o solicitado, acarretará na desclassificação e/ou inabilitação neste certame.

Atenciosamente,

  
Janaina Barreto Fonseca  
Pregoeira

823

Zimbra

jafonseca@feaes.curitiba.pr.gov.br

**RES: RES: Ofício 053/2020- Feas**

**De :** Vitor <vendas1@levitamoveis.com.br>      qui, 07 de mai de 2020 17:17  
**Assunto :** RES: RES: Ofício 053/2020- Feas      2 anexos  
**Para :** 'Janaina Barreto Fonseca'  
<jafonseca@feaes.curitiba.pr.gov.br>

Boa tarde,

Senhorita Janaina, venho por meio desse e-mail, solicitar um prazo maior para que possamos te encaminhar a amostra, pois por conta do COVID-19, estamos com muitos pedidos em nossa fabrica, assim não iremos conseguir para ser entregue até o dia 11.05.2020, peço um prazo de entrega até para o dia 18.05.2020, para que assim posamos cumprir com o solicitado.

Peço por gentileza que acuse o recebimento do email.  
E me coloco a disposição.

---

**De:** Janaina Barreto Fonseca [mailto:jafonseca@feaes.curitiba.pr.gov.br]  
**Enviada em:** quinta-feira, 7 de maio de 2020 17:08  
**Para:** vendas1  
**Assunto:** Re: RES: Ofício 053/2020- Feas

Favor desconsiderar o Ofício anterior e considerar o presente.

Atenciosamente,



Janaina Barreto Fonseca  
Pregoeira  
Licitações  
(41) 3315-5867 | www.feaes.curitiba.pr.gov.br

---

**De:** "Janaina Barreto Fonseca" <jafonseca@feaes.curitiba.pr.gov.br>  
**Para:** "vendas1" <vendas1@levitamoveis.com.br>  
**Enviadas:** Quinta-feira, 7 de maio de 2020 17:06:19  
**Assunto:** Re: RES: Ofício 053/2020- Feas

Prezados,

anexo segue Ofício 084/2020 -Feas, cujo objeto é a solicitação de amostra referente ao Pregão Eletrônico n.º 021/2020- Feas.

10.1. A solicitação de amostra(s) poderá ser feita pela Pregoeira, portanto a(s) empresa(s) participante(s) deverá(rão) apresentar amostra(s) completa(s) do(s) item(ns) solicitado(s), em sua(s) embalagem(ns) original(is), devidamente identificada(s), no prazo de 48h (quarenta e oito horas) a partir da solicitação formal (através de Ofício ou e-mail).

Atenciosamente,



Janaina Barreto Fonseca  
Pregoeira  
Licitações  
(41) 3316-5957 | www.feas.curitiba.pr.gov.br

---

**De:** "vendas1" <vendas1@levitamoveis.com.br>  
**Para:** "Janaina Barreto Fonseca" <jafonseca@feaes.curitiba.pr.gov.br>  
**Enviadas:** Segunda-feira, 6 de abril de 2020 9:28:29  
**Assunto:** RES: Ofício 053/2020- Feas

Bom dia,

Segue em anexo.

---

**De:** Janaina Barreto Fonseca [mailto:jafonseca@feaes.curitiba.pr.gov.br]  
**Enviada em:** sexta-feira, 3 de abril de 2020 10:50  
**Para:** licitacao@levitamoveis.com.br; vendas1@levitamoveis.com.br  
**Assunto:** Ofício 053/2020- Feas

Prezado,

anexo segue Ofício 053/2020- CPL/Feaes, cujo objeto é solicitação de documentos de classificação de propostas e habilitação, após a solicitação de desclassificação dos primeiros colocados para os itens 04, referente ao Pregão Eletrônico n.º 0211/2020- Feas.

Assim, nos mesmos termos estabelecidos no item 9.5 e seguintes e item 11.1 e seguintes do Edital, abro o prazo de 48h para que a empresa apresente os documentos exigidos para classificação de propostas e habilitação, nos termos do instrumento convocatório do Pregão Eletrônico n.º 021/2020, ou seja, ou seja, **até às 17h do dia 07/04/2020 (terça-feira)**.

A empresa deverá entregar protocolar os documentos, **excepcionalmente via e-mail**, até às 17h do dia 07/04/2020. Será considerado protocolo de entrega a confirmação de leitura por parte da pregoeira.



**\*\*Favor confirmar o recebimento deste\*\***

Atenciosamente,



**Janaina Barreto Fonseca**

Pregoeira

Licitações

(41) 3316-5967 | [www.feaes.curitiba.pr.gov.br](http://www.feaes.curitiba.pr.gov.br)

---

Livre de vírus. [www.avast.com](http://www.avast.com).

---

---

Zimbra

jafonseca@feaes.curitiba.pr.gov.br

020  
8**RES: Ofício 085/2020- CPL/Feas\_ Solicitação de documentação - PE 021/2020**

**De :** Eloisa | RC Moveis  
<licitacoes@rcmoveis.com.br>

sex, 08 de mai de 2020 08:51

4 anexos

**Assunto :** RES: Ofício 085/2020- CPL/Feas\_ Solicitação de documentação - PE 021/2020

**Para :** 'Janaina Barreto Fonseca'  
<jafonseca@feaes.curitiba.pr.gov.br>

Bom Dia!!

Confirmo o recebimento.

Estaremos enviando dentro do prazo solicitado.

Att,



A empresa **RC Móveis** diante da Pandemia do COVID-19, está trabalhando para poder atender todos os nossos clientes com a qualidade e agilidade de sempre, mais devido à falta de algumas matérias-primas e a grande demanda, nossos prazos de entrega oscilam diariamente, favor consultar com a nossa equipe de vendas na hora de colocar o pedido qual será o prazo de entrega do produto solicitado. Nossos clientes sabem que dentro destes 20 anos no mercado zelamos pela qualidade de nossos produtos, o compromisso com os prazos de entrega e satisfação de nossos clientes, pedimos desculpas por transtornos que infelizmente fogem da nossa alçada!



Contamos com a colaboração de todos para juntos vencermos esta pandemia, e rumo à um Brasil melhor!

**"ALERTAMOS"** à todos referente a uma **"FRAUDE"** que vem ocorrendo referente a títulos replicados/fraudados, e e-mails com alegação de **descontos de ST, PIS, COFINS e**

**CSLL cobrado a maior** . Ao receber este tipo de e-mail por favor nos contatar para que possamos confirmar a veracidade das informações."

**De:** Janaina Barreto Fonseca [mailto:jafonseca@feaes.curitiba.pr.gov.br]

**Enviada em:** sexta-feira, 8 de maio de 2020 08:46

**Para:** Eloisa

**Assunto:** Ofício 085/2020- CPL/Feas\_ Solicitação de documentação - PE 021/2020

Prezado,

anexos segue Ofício 085/2020- CPL/Feas, cujo objeto é solicitação de documentos de classificação de propostas e habilitação, após a solicitação de desclassificação dos primeiros colocados para os itens 02, referente ao Pregão Eletrônico n.º 021/2020- Feas.

Assim, nos mesmos termos estabelecidos no item 9.5 e seguintes do Edital, abro o prazo de 24h para que a empresa apresente os documentos exigidos para classificação de propostas, nos termos do instrumento convocatório do Pregão Eletrônico n.º 021/2020, ou seja, ou seja, **até às 12h do dia 11/05/2020 (segunda-feira)**.

A empresa deverá entregar protocolar os documentos, **excepcionalmente via e-mail**, até às 12h do dia 11/05/2020. Será considerado protocolo de entrega a confirmação de leitura por parte da pregoeira.

**\*\*Favor confirmar o recebimento deste\*\***

Atenciosamente,



Janaina Barreto Fonseca

Pregoeira

Licitações

(41) 3316-5067 | www.feaes.curitiba.pr.gov.br

Zimbra

jafonseca@feaes.curitiba.pr.gov.br

**RES: RES: RES: Ofício 053/2020- Feas**

**De :** Vitor <vendas1@levitamoveis.com.br>      sex, 08 de mai de 2020 14:47  
**Assunto :** RES: RES: RES: Ofício 053/2020- Feas      1 anexo  
**Para :** 'Janaina Barreto Fonseca'  
<jafonseca@feaes.curitiba.pr.gov.br>

Boa tarde,

Senhorita Janaina, venho por meio desse novamente, solicitar o prazo até dia 12.05.2020 as 17:00horas, pois nessa prazo não vai da tempo por conta da pintura.

---

**De:** Janaina Barreto Fonseca [mailto:jafonseca@feaes.curitiba.pr.gov.br]  
**Enviada em:** sexta-feira, 8 de maio de 2020 08:35  
**Para:** vendas1  
**Assunto:** Re: RES: RES: Ofício 053/2020- Feas

Prezados,

infelizmente não há possibilidade de prorrogação dos prazos para apresentação da amostra.

Atenciosamente,



Janaina Barreto Fonseca  
Pregoeira  
Licitações  
(41) 3316-5967 | www.feaes.curitiba.pr.gov.br

---

**De:** "vendas1" <vendas1@levitamoveis.com.br>  
**Para:** "Janaina Barreto Fonseca" <jafonseca@feaes.curitiba.pr.gov.br>  
**Enviadas:** Quinta-feira, 7 de maio de 2020 17:17:20  
**Assunto:** RES: RES: Ofício 053/2020- Feas

Boa tarde,

Senhorita Janaina, venho por meio desse e-mail, solicitar um prazo maior para que possamos te encaminhar a amostra, pois por conta do COVID-19, estamos com muitos pedidos em nossa fabrica, assim não iremos conseguir para ser

entregue até o dia 11.05.2020, peço um prazo de entrega até para o dia 18.05.2020, para que assim posamos cumprir com o solicitado.

Peço por gentileza que acuse o recebimento do email.

E me coloco a disposição.

De: Janaina Barreto Fonseca [<mailto:jafonseca@feaes.curitiba.pr.gov.br>]  
Enviada em: quinta-feira, 7 de maio de 2020 17:08  
Para: vendas1  
Assunto: Re: RES: Oficio 053/2020- Feas

Favor desconsiderar o Ofício anterior e considerar o presente.

Atenciosamente,

De: "Janaina Barreto Fonseca" <[jafonseca@feaes.curitiba.pr.gov.br](mailto:jafonseca@feaes.curitiba.pr.gov.br)>  
Para: "vendas1" <[vendas1@levitamoveis.com.br](mailto:vendas1@levitamoveis.com.br)>  
Enviadas: Quinta-feira, 7 de maio de 2020 17:06:19  
Assunto: Re: RES: Oficio 053/2020- Feas

0532  
↓

Prezados,

anexo segue Ofício 084/2020 -Feas, cujo objeto é a solicitação de amostra referente ao Pregão Eletrônico n.º 021/2020- Feas.

10.1. A solicitação de amostra(s) poderá ser feita pela Pregoeira, portanto a(s) empresa(s) participante(s) deverá(rão) apresentar amostra(s) completa(s) do(s) item(ns) solicitado(s), em sua(s) embalagem(ns) original(is), devidamente identificada(s), no prazo de 48h (quarenta e oito horas) a partir da solicitação formal (através de Ofício ou e-mail).

Atenciosamente,

De: "vendas1" <[vendas1@levitamoveis.com.br](mailto:vendas1@levitamoveis.com.br)>  
Para: "Janaina Barreto Fonseca" <[jafonseca@feaes.curitiba.pr.gov.br](mailto:jafonseca@feaes.curitiba.pr.gov.br)>  
Enviadas: Segunda-feira, 6 de abril de 2020 9:28:29  
Assunto: RES: Ofício 053/2020- Feas

Bom dia,

Segue em anexo.

De: Janaina Barreto Fonseca [<mailto:jafonseca@feaes.curitiba.pr.gov.br>]  
Enviada em: sexta-feira, 3 de abril de 2020 10:50  
Para: [licitacao@levitamoveis.com.br](mailto:licitacao@levitamoveis.com.br); [vendas1@levitamoveis.com.br](mailto:vendas1@levitamoveis.com.br)  
Assunto: Ofício 053/2020- Feas

Prezado,

anexo segue Ofício 053/2020- CPL/Feaes, cujo objeto é solicitação de documentos de classificação de propostas e habilitação, após a solicitação de desclassificação dos primeiros colocados para os itens 04, referente ao Pregão Eletrônico n.º 0211/2020- Feas.

Assim, nos mesmos termos estabelecidos no item 9.5 e seguintes e item 11.1 e seguintes do Edital, abro o prazo de 48h para que a empresa apresente os documentos exigidos para classificação de propostas e habilitação, nos termos do instrumento convocatório do Pregão Eletrônico n.º 021/2020, ou seja, até às 17h do dia 07/04/2020 (terça - feira) .

A empresa deverá entregar protocolar os documentos, excepcionalmente via e-mail , até às 17h do dia 07/04/2020 . Será considerado protocolo de entrega a confirmação de leitura por parte da pregoeira.

**\*\*Favor confirmar o recebimento deste\*\***



Atenciosamente,

[ [https://www.avast.com/sig-email?utm\\_medium=email&utm\\_source=link&utm\\_campaign=sig-email&utm\\_content=emailclient](https://www.avast.com/sig-email?utm_medium=email&utm_source=link&utm_campaign=sig-email&utm_content=emailclient) ]

Livre de vírus. [ [https://www.avast.com/sig-email?utm\\_medium=email&utm\\_source=link&utm\\_campaign=sig-email&utm\\_content=emailclient](https://www.avast.com/sig-email?utm_medium=email&utm_source=link&utm_campaign=sig-email&utm_content=emailclient) | [www.avast.com](http://www.avast.com) ] .



Livre de vírus. [www.avast.com](http://www.avast.com)

---



Zimbra

jafonseca@feaes.curitiba.pr.gov.br

**RES: RES: Ofício 053/2020- Feas**

**De :** Vitor <vendas1@levitamoveis.com.br>      qui, 07 de mai de 2020 17:17  
**Assunto :** RES: RES: Ofício 053/2020- Feas      2 anexos  
**Para :** 'Janaina Barreto Fonseca'  
<jafonseca@feaes.curitiba.pr.gov.br>

Boa tarde,

Senhorita Janaina, venho por meio desse e-mail, solicitar um prazo maior para que possamos te encaminhar a amostra, pois por conta do COVID-19, estamos com muitos pedidos em nossa fabrica, assim não iremos conseguir para ser entregue até o dia 11.05.2020, peço um prazo de entrega até para o dia 18.05.2020, para que assim posamos cumprir com o solicitado.

Peço por gentileza que acuse o recebimento do email.  
E me coloco a disposição.

---

**De:** Janaina Barreto Fonseca [mailto:jafonseca@feaes.curitiba.pr.gov.br]  
**Enviada em:** quinta-feira, 7 de maio de 2020 17:08  
**Para:** vendas1  
**Assunto:** Re: RES: Ofício 053/2020- Feas

Favor desconsiderar o Ofício anterior e considerar o presente.

Atenciosamente,



Janaina Barreto Fonseca  
Pregoeira  
Licitações  
(41) 3316-5967 | www.feaes.curitiba.pr.gov.br

---

**De:** "Janaina Barreto Fonseca" <jafonseca@feaes.curitiba.pr.gov.br>  
**Para:** "vendas1" <vendas1@levitamoveis.com.br>  
**Enviadas:** Quinta-feira, 7 de maio de 2020 17:06:19  
**Assunto:** Re: RES: Ofício 053/2020- Feas

Prezados,

anexo segue Ofício 084/2020 -Feas, cujo objeto é a solicitação de amostra referente ao Pregão Eletrônico n.º 021/2020- Feas.

10.1. A solicitação de amostra(s) poderá ser feita pela Pregoeira, portanto a(s) empresa(s) participante(s) deverá(rão) apresentar amostra(s) completa(s) do(s) item(ns) solicitado(s), em sua(s) embalagem(ns) original(is), devidamente identificada(s), no prazo de 48h (quarenta e oito horas) a partir da solicitação formal (através de Ofício ou e-mail).

Atenciosamente,



Janaina Barreto Fonseca

Pregoeira

Licitações

(41) 3316-5967 | www.feaes.curitiba.pr.gov.br

---

**De:** "vendas1" <vendas1@levitamoveis.com.br>

**Para:** "Janaina Barreto Fonseca" <jafonseca@feaes.curitiba.pr.gov.br>

**Enviadas:** Segunda-feira, 6 de abril de 2020 9:28:29

**Assunto:** RES: Ofício 053/2020- Feas

Bom dia,

Segue em anexo.

---

**De:** Janaina Barreto Fonseca [mailto:jafonseca@feaes.curitiba.pr.gov.br]

**Enviada em:** sexta-feira, 3 de abril de 2020 10:50

**Para:** licitacao@levitamoveis.com.br; vendas1@levitamoveis.com.br

**Assunto:** Ofício 053/2020- Feas

Prezado,

anexo segue Ofício 053/2020- CPL/Feaes, cujo objeto é solicitação de documentos de classificação de propostas e habilitação, após a solicitação de desclassificação dos primeiros colocados para os itens 04, referente ao Pregão Eletrônico n.º 021/2020- Feas.

Assim, nos mesmos termos estabelecidos no item 9.5 e seguintes e item 11.1 e seguintes do Edital, abro o prazo de 48h para que a empresa apresente os documentos exigidos para classificação de propostas e habilitação, nos termos do instrumento convocatório do Pregão Eletrônico n.º 021/2020, ou seja, ou seja, **até às 17h do dia 07/04/2020 (terça- feira).**

A empresa deverá entregar protocolar os documentos, **excepcionalmente via e-mail**, até às 17h do dia 07/04/2020. Será considerado protocolo de entrega a confirmação de leitura por parte da pregoeira.

**\*\*Favor confirmar o recebimento deste\*\***

Atenciosamente,



**Janaina Barreto Fonseca**

Pregoeira

Licitações

(41) 3316-6967 | [www.feaes.curitiba.pr.gov.br](http://www.feaes.curitiba.pr.gov.br)

---

Libre de virus. [www.avast.com](http://www.avast.com).

---

---

Zimbra

jafonseca@feaes.curitiba.pr.gov.br

**Re: RES: RES: Ofício 053/2020- Feas****De :** Janaina Barreto Fonseca  
<jafonseca@feaes.curitiba.pr.gov.br>

sex, 08 de mai de 2020 08:35

1 anexo

**Assunto :** Re: RES: RES: Ofício 053/2020- Feas**Para :** vendas1 <vendas1@levitamoveis.com.br>

Prezados,

infelizmente não há possibilidade de prorrogação dos prazos para apresentação da amostra.

Atenciosamente,



Janaina Barreto Fonseca  
Pregoeira  
Licitações  
(41) 3316-5067 | www.feaes.curitiba.pr.gov.br

**De:** "vendas1" <vendas1@levitamoveis.com.br>**Para:** "Janaina Barreto Fonseca" <jafonseca@feaes.curitiba.pr.gov.br>**Enviadas:** Quinta-feira, 7 de maio de 2020 17:17:20**Assunto:** RES: RES: Ofício 053/2020- Feas

Boa tarde,

Senhorita Janaina, venho por meio desse e-mail, solicitar um prazo maior para que possamos te encaminhar a amostra, pois por conta do COVID-19, estamos com muitos pedidos em nossa fabrica, assim não iremos conseguir para ser entregue até o dia 11.05.2020, peço um prazo de entrega até para o dia 18.05.2020, para que assim posamos cumprir com o solicitado.

Peço por gentileza que acuse o recebimento do email.

E me coloco a disposição.

De: Janaina Barreto Fonseca [mailto:jafonseca@feaes.curitiba.pr.gov.br]  
Enviada em: quinta-feira, 7 de maio de 2020 17:08  
Para: vendas1  
Assunto: Re: RES: Oficio 053/2020- Feas

Favor desconsiderar o Oficio anterior e considerar o presente.

Atenciosamente,

De: "Janaina Barreto Fonseca" <jafonseca@feaes.curitiba.pr.gov.br>  
Para: "vendas1" <vendas1@levitamoveis.com.br>  
Enviadas: Quinta-feira, 7 de maio de 2020 17:06:19  
Assunto: Re: RES: Oficio 053/2020- Feas

Prezados,

anexo segue Oficio 084/2020 -Feas, cujo objeto é a solicitação de amostra referente ao Pregão Eletrônico n.º 021/2020- Feas.

10.1. A solicitação de amostra(s) poderá ser feita pela Pregoeira, portanto a(s) empresa(s) participante(s) deverá(rão) apresentar amostra(s) completa(s) do(s) item(ns) solicitado(s), em sua(s) embalagem(ns) original(is), devidamente identificada(s), no prazo de 48h (quarenta e oito horas) a partir da solicitação formal (através de Ofício ou e-mail).

Atenciosamente,

De: "vendas1" <vendas1@levitamoveis.com.br>  
Para: "Janaina Barreto Fonseca" <jafonseca@feaes.curitiba.pr.gov.br>  
Enviadas: Segunda-feira, 6 de abril de 2020 9:28:29  
Assunto: RES: Ofício 053/2020- Feas

Bom dia,

Segue em anexo.

De: Janaina Barreto Fonseca [mailto:jafonseca@feaes.curitiba.pr.gov.br]  
Enviada em: sexta-feira, 3 de abril de 2020 10:50  
Para: licitacao@levitamoveis.com.br; vendas1@levitamoveis.com.br  
Assunto: Ofício 053/2020- Feas



Prezado,

anexo segue Ofício 053/2020- CPL/Feaes, cujo objeto é solicitação de documentos de classificação de propostas e habilitação, após a solicitação de desclassificação dos primeiros colocados para os itens 04, referente ao Pregão Eletrônico n.º 021/2020- Feas.

Assim, nos mesmos termos estabelecidos no item 9.5 e seguintes e item 11.1 e seguintes do Edital, abro o prazo de 48h para que a empresa apresente os documentos exigidos para classificação de propostas e habilitação, nos termos do instrumento convocatório do Pregão Eletrônico n.º 021/2020, ou seja, ou seja, até às 17h do dia 07/04/2020 (terça - feira) .

A empresa deverá entregar protocolar os documentos, excepcionalmente via e-mail , até às 17h do dia 07/04/2020 . Será considerado protocolo de entrega a confirmação de leitura por parte da pregoeira.

**\*\*Favor confirmar o recebimento deste\*\***

Atenciosamente,

[ [https://www.avast.com/sig-email?utm\\_medium=email&utm\\_source=link&utm\\_campaign=sig-email&utm\\_content=emailclient](https://www.avast.com/sig-email?utm_medium=email&utm_source=link&utm_campaign=sig-email&utm_content=emailclient) ]

Livre de vírus. [ [https://www.avast.com/sig-email?utm\\_medium=email&utm\\_source=link&utm\\_campaign=sig-email&utm\\_content=emailclient](https://www.avast.com/sig-email?utm_medium=email&utm_source=link&utm_campaign=sig-email&utm_content=emailclient) | [www.avast.com](http://www.avast.com) ] .



**Modelo de assinatura 17.png**

26 KB

---



EUP  
L

Zimbra

jafonseca@feaes.curitiba.pr.gov.br

**RES: RES: RES: Ofício 053/2020- Feas**

**De :** Vitor <vendas1@levitamoveis.com.br>      sex, 08 de mai de 2020 14:47  
**Assunto :** RES: RES: RES: Ofício 053/2020- Feas      1 anexo  
**Para :** 'Janaina Barreto Fonseca'  
<jafonseca@feaes.curitiba.pr.gov.br>

Boa tarde,

Senhorita Janaina, venho por meio desse novamente, solicitar o prazo até dia 12.05.2020 as 17:00horas, pois nessa prazo não vai da tempo por conta da pintura.

---

**De:** Janaina Barreto Fonseca [mailto:jafonseca@feaes.curitiba.pr.gov.br]  
**Enviada em:** sexta-feira, 8 de maio de 2020 08:35  
**Para:** vendas1  
**Assunto:** Re: RES: RES: Ofício 053/2020- Feas

Prezados,

infelizmente não há possibilidade de prorrogação dos prazos para apresentação da amostra.

Atenciosamente,



Janaina Barreto Fonseca  
Pregoeira  
Licitações  
(41) 3316-5957 | www.feaes.curitiba.pr.gov.br

---

**De:** "vendas1" <vendas1@levitamoveis.com.br>  
**Para:** "Janaina Barreto Fonseca" <jafonseca@feaes.curitiba.pr.gov.br>  
**Enviadas:** Quinta-feira, 7 de maio de 2020 17:17:20  
**Assunto:** RES: RES: Ofício 053/2020- Feas

Boa tarde,

Senhorita Janaina, venho por meio desse e-mail, solicitar um prazo maior para que possamos te encaminhar a amostra, pois por conta do COVID-19, estamos com muitos pedidos em nossa fabrica, assim não iremos conseguir para ser



entregue até o dia 11.05.2020, peço um prazo de entrega até para o dia 18.05.2020, para que assim posamos cumprir com o solicitado.

Peço por gentileza que acuse o recebimento do email.

E me coloco a disposição.

De: Janaina Barreto Fonseca [<mailto:jafonseca@feaes.curitiba.pr.gov.br>]

Enviada em: quinta-feira, 7 de maio de 2020 17:08

Para: vendas1

Assunto: Re: RES: Oficio 053/2020- Feas

Favor desconsiderar o Ofício anterior e considerar o presente.

Atenciosamente,

De: "Janaina Barreto Fonseca" <[jafonseca@feaes.curitiba.pr.gov.br](mailto:jafonseca@feaes.curitiba.pr.gov.br)>

Para: "vendas1" <[vendas1@levitamoveis.com.br](mailto:vendas1@levitamoveis.com.br)>

Enviadas: Quinta-feira, 7 de maio de 2020 17:06:19

Assunto: Re: RES: Oficio 053/2020- Feas

Prezados,

anexo segue Ofício 084/2020 -Feas, cujo objeto é a solicitação de amostra referente ao Pregão Eletrônico n.º 021/2020- Feas.

10.1. A solicitação de amostra(s) poderá ser feita pela Pregoeira, portanto a(s) empresa(s) participante(s) deverá(rão) apresentar amostra(s) completa(s) do(s) item(ns) solicitado(s), em sua(s) embalagem(ns) original(is), devidamente identificada(s), no prazo de 48h (quarenta e oito horas) a partir da solicitação formal (através de Ofício ou e-mail).

Atenciosamente,

De: "vendas1" <[vendas1@levitamoveis.com.br](mailto:vendas1@levitamoveis.com.br)>  
Para: "Janaina Barreto Fonseca" <[jafonseca@feaes.curitiba.pr.gov.br](mailto:jafonseca@feaes.curitiba.pr.gov.br)>  
Enviadas: Segunda-feira, 6 de abril de 2020 9:28:29  
Assunto: RES: Ofício 053/2020- Feas

Bom dia,



Segue em anexo.

De: Janaina Barreto Fonseca [<mailto:jafonseca@feaes.curitiba.pr.gov.br>]

Enviada em: sexta-feira, 3 de abril de 2020 10:50

Para: [licitacao@levitamoveis.com.br](mailto:licitacao@levitamoveis.com.br); [vendas1@levitamoveis.com.br](mailto:vendas1@levitamoveis.com.br)

Assunto: Oficio 053/2020- Feas

Prezado,

anexo segue Oficio 053/2020- CPL/Feaes, cujo objeto é solicitação de documentos de classificação de propostas e habilitação, após a solicitação de desclassificação dos primeiros colocados para os itens 04, referente ao Pregão Eletrônico n.º 0211/2020- Feas.

Assim, nos mesmos termos estabelecidos no item 9.5 e seguintes e item 11.1 e seguintes do Edital, abro o prazo de 48h para que a empresa apresente os documentos exigidos para classificação de propostas e habilitação, nos termos do instrumento convocatório do Pregão Eletrônico n.º 021/2020, ou seja, ou seja, até às 17h do dia 07/04/2020 (terça - feira) .

A empresa deverá entregar protocolar os documentos, excepcionalmente via e-mail , até às 17h do dia 07/04/2020 . Será considerado protocolo de entrega a confirmação de leitura por parte da pregoeira.

**\*\*Favor confirmar o recebimento deste\*\***



Atenciosamente,

[ [https://www.avast.com/sig-email?utm\\_medium=email&utm\\_source=link&utm\\_campaign=sig-email&utm\\_content=emailclient](https://www.avast.com/sig-email?utm_medium=email&utm_source=link&utm_campaign=sig-email&utm_content=emailclient) ]

Livre de vírus. [ [https://www.avast.com/sig-email?utm\\_medium=email&utm\\_source=link&utm\\_campaign=sig-email&utm\\_content=emailclient](https://www.avast.com/sig-email?utm_medium=email&utm_source=link&utm_campaign=sig-email&utm_content=emailclient) | [www.avast.com](http://www.avast.com) ] .



Livre de vírus. [www.avast.com](http://www.avast.com)

---

Zimbra

jafonseca@feaes.curitiba.pr.gov.br

**Re: RES: RES: RES: Ofício 053/2020- Feas****De :** Janaina Barreto Fonseca  
<jafonseca@feaes.curitiba.pr.gov.br>

sex, 08 de mai de 2020 14:54

2 anexos

**Assunto :** Re: RES: RES: RES: Ofício 053/2020- Feas**Para :** vendas1 <vendas1@levitamoveis.com.br>

Prezado,

o prazo será prorrogado até, no máximo às 17h do dia 11/05/2020. não haverá mais prazo que isso.

Atenciosamente,



Janaina Barreto Fonseca  
Pregoeira  
Licitações  
(41) 3216-5867 | www.feaes.curitiba.pr.gov.br

**De:** "vendas1" <vendas1@levitamoveis.com.br>**Para:** "Janaina Barreto Fonseca" <jafonseca@feaes.curitiba.pr.gov.br>**Enviadas:** Sexta-feira, 8 de maio de 2020 14:47:58**Assunto:** RES: RES: RES: Ofício 053/2020- Feas

Boa tarde,

Senhorita Janaina, venho por meio desse novamente, solicitar o prazo até dia 12.05.2020 as 17:00horas, pois nessa prazo não vai da tempo por conta da pintura.

**De:** Janaina Barreto Fonseca [mailto:jafonseca@feaes.curitiba.pr.gov.br]**Enviada em:** sexta-feira, 8 de maio de 2020 08:35**Para:** vendas1**Assunto:** Re: RES: RES: Ofício 053/2020- Feas

Prezados,

infelizmente não há possibilidade de prorrogação dos prazos para apresentação da amostra.

Atenciosamente,



Janaina Barreto Fonseca  
Pregoeira  
Licitações  
(41) 3316-5067 | www.feas.curitiba.pr.gov.br

Elia

---

**De:** "vendas1" <[vendas1@levitamoveis.com.br](mailto:vendas1@levitamoveis.com.br)>  
**Para:** "Janaina Barreto Fonseca" <[jafonseca@feaes.curitiba.pr.gov.br](mailto:jafonseca@feaes.curitiba.pr.gov.br)>  
**Enviadas:** Quinta-feira, 7 de maio de 2020 17:17:20  
**Assunto:** RES: RES: Oficio 053/2020- Feas

Boa tarde,

Senhorita Janaina, venho por meio desse e-mail, solicitar um prazo maior para que possamos te encaminhar a amostra, pois por conta do COVID-19, estamos com muitos pedidos em nossa fabrica, assim não iremos conseguir para ser entregue até o dia 11.05.2020, peço um prazo de entrega até para o dia 18.05.2020, para que assim posamos cumprir com o solicitado.

Peço por gentileza que acuse o recebimento do email.

E me coloco a disposição.

De: Janaina Barreto Fonseca [<mailto:jafonseca@feaes.curitiba.pr.gov.br>]  
Enviada em: quinta-feira, 7 de maio de 2020 17:08  
Para: vendas1  
Assunto: Re: RES: Oficio 053/2020- Feas

Favor desconsiderar o Oficio anterior e considerar o presente.

Atenciosamente,

De: "Janaina Barreto Fonseca" <[jafonseca@feaes.curitiba.pr.gov.br](mailto:jafonseca@feaes.curitiba.pr.gov.br)>  
Para: "vendas1" <[vendas1@levitamoveis.com.br](mailto:vendas1@levitamoveis.com.br)>  
Enviadas: Quinta-feira, 7 de maio de 2020 17:06:19  
Assunto: Re: RES: Oficio 053/2020- Feas

Prezados,

anexo segue Oficio 084/2020 -Feas, cujo objeto é a solicitação de amostra referente ao Pregão Eletrônico n.º 021/2020- Feas.

10.1. A solicitação de amostra(s) poderá ser feita pela Pregoeira, portanto a(s) empresa(s) participante(s) deverá(rão) apresentar amostra(s) completa(s) do(s) item(ns) solicitado(s), em sua(s) embalagem(ns) original(is), devidamente identificada(s), no prazo de 48h (quarenta e oito horas) a partir da solicitação formal (através de Oficio ou e-mail).

Atenciosamente,



85/0

De: "vendas1" <[vendas1@levitamoveis.com.br](mailto:vendas1@levitamoveis.com.br)>  
Para: "Janaina Barreto Fonseca" <[jafonseca@feaes.curitiba.pr.gov.br](mailto:jafonseca@feaes.curitiba.pr.gov.br)>  
Enviadas: Segunda-feira, 6 de abril de 2020 9:28:29  
Assunto: RES: Ofício 053/2020- Feas

Bom dia,

Segue em anexo.

De: Janaina Barreto Fonseca [<mailto:jafonseca@feaes.curitiba.pr.gov.br>]  
Enviada em: sexta-feira, 3 de abril de 2020 10:50  
Para: [licitacao@levitamoveis.com.br](mailto:licitacao@levitamoveis.com.br); [vendas1@levitamoveis.com.br](mailto:vendas1@levitamoveis.com.br)  
Assunto: Ofício 053/2020- Feas

Prezado,

anexo segue Ofício 053/2020- CPL/Feaes, cujo objeto é solicitação de documentos de classificação de propostas e habilitação, após a solicitação de desclassificação dos primeiros colocados para os itens 04, referente ao Pregão Eletrônico n.º 0211/2020- Feas.

850

Assim, nos mesmos termos estabelecidos no item 9.5 e seguintes e item 11.1 e seguintes do Edital, abro o prazo de 48h para que a empresa apresente os documentos exigidos para classificação de propostas e habilitação, nos termos do instrumento convocatório do Pregão Eletrônico n.º 021/2020, ou seja, até às 17h do dia 07/04/2020 (terça - feira) .

A empresa deverá entregar protocolar os documentos, excepcionalmente via e-mail , até às 17h do dia 07/04/2020 . Será considerado protocolo de entrega a confirmação de leitura por parte da pregoeira.

**\*\*Favor confirmar o recebimento deste\*\***

Atenciosamente,

[ [https://www.avast.com/sig-email?utm\\_medium=email&utm\\_source=link&utm\\_campaign=sig-email&utm\\_content=emailclient](https://www.avast.com/sig-email?utm_medium=email&utm_source=link&utm_campaign=sig-email&utm_content=emailclient) ]

Livre de vírus. [ [https://www.avast.com/sig-email?utm\\_medium=email&utm\\_source=link&utm\\_campaign=sig-email&utm\\_content=emailclient](https://www.avast.com/sig-email?utm_medium=email&utm_source=link&utm_campaign=sig-email&utm_content=emailclient) | [www.avast.com](http://www.avast.com) ] .



Livre de vírus. [www.avast.com](http://www.avast.com).

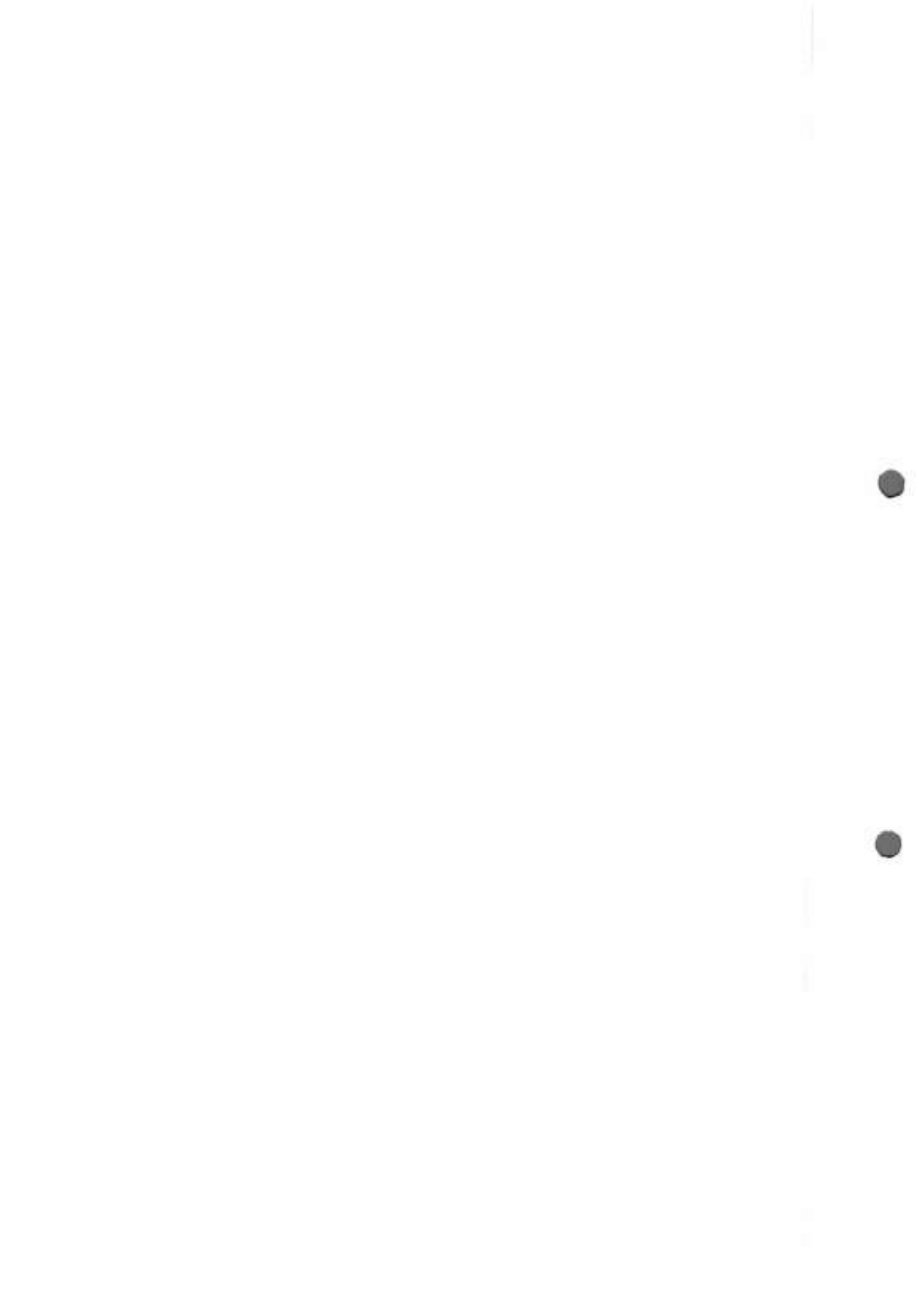



**Modelo de assinatura 17.png**  
26 KB

---

Zimbra

jafonseca@feaes.curitiba.pr.gov.br

834

**RES: Ofício 085/2020- CPL/Feas\_ Solicitação de documentação - PE 021/2020**

**De :** Eloisa | RC Moveis  
<licitacoes@rcmoveis.com.br>

sex, 08 de mai de 2020 08:51

4 anexos

**Assunto :** RES: Ofício 085/2020- CPL/Feas\_ Solicitação de documentação - PE 021/2020

**Para :** 'Janaina Barreto Fonseca'  
<jafonseca@feaes.curitiba.pr.gov.br>

Bom Dia!!

Confirmo o recebimento.

Estaremos enviando dentro do prazo solicitado.

Att,



A empresa **RC Móveis** diante da Pandemia do COVID-19, está trabalhando para poder atender todos os nossos clientes com a qualidade e agilidade de sempre, mais devido à falta de algumas matérias-primas e a grande demanda, nossos prazos de entrega oscilam diariamente, favor consultar com a nossa equipe de vendas na hora de colocar o pedido qual será o prazo de entrega do produto solicitado. Nossos clientes sabem que dentro destes 20 anos no mercado zelamos pela qualidade de nossos produtos, o compromisso com os prazos de entrega e satisfação de nossos clientes, pedimos desculpas por transtornos que infelizmente fogem da nossa alçada!



Contamos com a colaboração de todos para juntos vencermos esta pandemia, e rumo a um Brasil melhor!

**"ALERTAMOS"** a todos referente a uma **"FRAUDE"** que vem ocorrendo referente a títulos replicados/fraudados, e e-mails com alegação de **descontos de ST, PIS, COFINS e**

**CSLL cobrado a maior** . Ao receber este tipo de e-mail por favor nos contatar para que possamos confirmar a veracidade das informações."

**De:** Janaina Barreto Fonseca [mailto:jafonseca@feaes.curitiba.pr.gov.br]

**Enviada em:** sexta-feira, 8 de maio de 2020 08:46

**Para:** Eloisa

**Assunto:** Ofício 085/2020- CPL/Feas\_ Solicitação de documentação - PE 021/2020

Prezado,

anexos segue Ofício 085/2020- CPL/Feas, cujo objeto é solicitação de documentos de classificação de propostas e habilitação, após a solicitação de desclassificação dos primeiros colocados para os itens 02, referente ao Pregão Eletrônico n.º 021/2020- Feas.

Assim, nos mesmos termos estabelecidos no item 9.5 e seguintes do Edital, abro o prazo de 24h para que a empresa apresente os documentos exigidos para classificação de propostas, nos termos do instrumento convocatório do Pregão Eletrônico n.º 021/2020, ou seja, ou seja, **até às 12h do dia 11/05/2020 (segunda-feira)**.

A empresa deverá entregar protocolar os documentos, **excepcionalmente via e-mail**, até às 12h do dia 11/05/2020. Será considerado protocolo de entrega a confirmação de leitura por parte da pregoeira.

**\*\*Favor confirmar o recebimento deste\*\***

Atenciosamente,



Janaina Barreto Fonseca  
Pregoeira  
Licitações  
(41) 3316-5067 | www.feaes.curitiba.pr.gov.br

Zimbra

jafonseca@feaes.curitiba.pr.gov.br

8.547  
B**Re: Ofício 083/2020- Feas**

**De :** Janaina Barreto Fonseca  
<jafonseca@feaes.curitiba.pr.gov.br>

ter, 12 de mai de 2020 12:02

5 anexos

**Assunto :** Re: Ofício 083/2020- Feas**Para :** Vendas <vendas01@maisetiagyn.com.br>

Prezado,

favor confirmar o recebimento deste e-mail.

Atenciosamente,



Janaina Barreto Fonseca  
Pregoeira  
Licitações  
(41) 3316-9367 | www.feas.curitiba.pr.gov.br

**De:** "Janaina Barreto Fonseca" <jafonseca@feaes.curitiba.pr.gov.br>**Para:** "Vendas" <vendas01@maisetiagyn.com.br>**Enviadas:** Quinta-feira, 7 de maio de 2020 16:59:24**Assunto:** Ofício 083/2020- Feas

Prezados,

anexo segue Ofício 083/2020- CPL/Feas, cujo objeto é solicitação de amostra do Pregão Eletrônico n.º 021/2020- Feas

Tal solicitação está prevista no item 10.1 do Edital de Embasamento, qual seja: "A solicitação de amostra (s) poderá ser feita pela Pregoeira, a critério do setor solicitante, portanto a (s) empresa (s) participante (s) deverá (rão) apresentar amostra (s) completa (s) do (s) item (ns) solicitado (s), em sua (s) embalagem (ns) original (is), devidamente identificada (s), no prazo de 48h (quarenta e oito horas) a partir da solicitação formal da Pregoeira (através de Ofício ou e-mail). A (s) amostra (s) deverá (ao) ser entregue (s) no endereço que será indicado no documento enviado pela Pregoeira".

**\*\*Favor confirmar o recebimento deste\*\***

Atenciosamente,



Janaina Barreto Fonseca  
Pregoeira  
Licitações  
(41) 3316-5967 | www.feas.curitiba.pr.gov.br

---

**De:** "Janaina Barreto Fonseca" <jafonseca@feas.curitiba.pr.gov.br>

**Para:** "Vendas" <vendas01@maieticagyn.com.br>

**Enviadas:** Terça-feira, 5 de maio de 2020 11:05:31

**Assunto:** Re: RES: Ofício 081/2020- Feas

Prezado,

confirmando o recebimento

Atenciosamente,



Janaina Barreto Fonseca  
Pregoeira  
Licitações  
(41) 3316-5967 | www.feas.curitiba.pr.gov.br

---

**De:** "Vendas" <vendas01@maieticagyn.com.br>

**Para:** "Janaina Barreto Fonseca" <jafonseca@feas.curitiba.pr.gov.br>

**Enviadas:** Terça-feira, 5 de maio de 2020 11:04:34

**Assunto:** RES: Ofício 081/2020- Feas

Bom dia, Janaina

Segue os documentos referentes ao item 9.5 do edital em anexo.

Sem mais para o momento, aproveitamos o ensejo para desejar-lhes nossas cordiais saudações,



**MaisÉtica**

Fernando Martins  
Departamento Comercial

Mais Ética Comercial Eireli  
Tel: (062) 3218-4079 / 3273-8258  
WhatsApp (62) 9 8115-2288  
Email:  
[vendas01@maieticagyn.com.br](mailto:vendas01@maieticagyn.com.br)

---

**De:** Janaina Barreto Fonseca [mailto:jafonseca@feas.curitiba.pr.gov.br]

**Enviada em:** terça-feira, 5 de maio de 2020 09:25

**Para:** vendas01@maieticagyn.com.br

**Assunto:** Ofício 081/2020- Feas



Prezado,

anexos segue Ofício 081/2020- CPL/Feaes, cujo objeto é solicitação de documentos de classificação de propostas, após a solicitação de desclassificação dos primeiros colocados para os itens 01, referente ao Pregão Eletrônico n.º 021/2020- Feas.

Assim, nos mesmos termos estabelecidos no item 9.5 e seguintes do Edital, abro o prazo de 24h para que a empresa apresente os documentos exigidos para classificação de propostas, nos termos do instrumento convocatório do Pregão Eletrônico n.º 021/2020, ou seja, ou seja, **até às 12h do dia 06/052020 (quarta-feira).**

A empresa deverá entregar protocolar os documentos, **excepcionalmente via e-mail**, até às 12h do dia 06/05/2020. Será considerado protocolo de entrega a confirmação de leitura por parte da pregoeira.

**\*\*Favor confirmar o recebimento deste\*\***

Atenciosamente,



Janaina Barreto Fonseca  
Pregoeira  
Licitações  
(41) 3316-5967 | www.feas.curitiba.pr.gov.br



**Modelo de assinatura 17.png**  
26 KB

Zimbra

jafonseca@feaes.curitiba.pr.gov.br

859

**Re: RES: Ofício 053/2020- Feas**

**De :** Janaina Barreto Fonseca  
<jafonseca@feaes.curitiba.pr.gov.br>

ter, 12 de mai de 2020 12:02

3 anexos

**Assunto :** Re: RES: Ofício 053/2020- Feas**Para :** vendas1 <vendas1@levitamoveis.com.br>

Prezados,

favor confirmar o recebimento deste e-mail.

Atenciosamente,



Janaina Barreto Fonseca  
Pregoeira  
Licitações  
(41) 3016-5967 | www.feaes.curitiba.pr.gov.br

**De :** "Janaina Barreto Fonseca" <jafonseca@feaes.curitiba.pr.gov.br>**Para :** "vendas1" <vendas1@levitamoveis.com.br>**Enviadas :** Quinta-feira, 7 de maio de 2020 17:06:19**Assunto :** Re: RES: Ofício 053/2020- Feas

Prezados,

anexo segue Ofício 084/2020 -Feas, cujo objeto é a solicitação de amostra referente ao Pregão Eletrônico n.º 021/2020- Feas.

*10.1. A solicitação de amostra(s) poderá ser feita pela Pregoeira, portanto a(s) empresa(s) participante(s) deverá(rão) apresentar amostra(s) completa(s) do(s) item(ns) solicitado(s), em sua(s) embalagem(ns) original(is), devidamente identificada(s), no prazo de 48h (quarenta e oito horas) a partir da solicitação formal (através de Ofício ou e-mail).*

Atenciosamente,



Janaina Barreto Fonseca  
Pregoeira  
Licitações  
(41) 3016-5967 | www.feaes.curitiba.pr.gov.br

**De :** "vendas1" <vendas1@levitamoveis.com.br>**Para :** "Janaina Barreto Fonseca" <jafonseca@feaes.curitiba.pr.gov.br>**Enviadas :** Segunda-feira, 6 de abril de 2020 9:28:29**Assunto :** RES: Ofício 053/2020- Feas

869

Bom dia,

Segue em anexo.

---

**De:** Janaina Barreto Fonseca [mailto:jafonseca@feaes.curitiba.pr.gov.br]

**Enviada em:** sexta-feira, 3 de abril de 2020 10:50

**Para:** licitacao@levitamoveis.com.br; vendas1@levitamoveis.com.br

**Assunto:** Ofício 053/2020- Feas

Prezado,

anexo segue Ofício 053/2020- CPL/Feaes, cujo objeto é solicitação de documentos de classificação de propostas e habilitação, após a solicitação de desclassificação dos primeiros colocados para os itens 04, referente ao Pregão Eletrônico n.º 0211/2020- Feas.

Assim, nos mesmos termos estabelecidos no item 9.5 e seguintes e item 11.1 e seguintes do Edital, abro o prazo de 48h para que a empresa apresente os documentos exigidos para classificação de propostas e habilitação, nos termos do instrumento convocatório do Pregão Eletrônico n.º 021/2020, ou seja, ou seja, **até às 17h do dia 07/04/2020 (terça- feira).**

A empresa deverá entregar protocolar os documentos, **excepcionalmente via e-mail**, até às 17h do dia 07/04/2020. Será considerado protocolo de entrega a confirmação de leitura por parte da pregoeira.

**\*\*Favor confirmar o recebimento deste\*\***

Atenciosamente,



Janaina Barreto Fonseca

Pregoeira

Licitações

(41) 3316-5967 | www.feaes.curitiba.pr.gov.br



Livre de vírus. [www.avast.com](http://www.avast.com)



**Modelo de assinatura 17.png**  
26 KB

---

Zimbra

jafonseca@feaes.curitiba.pr.gov.br

Eloisa

**RES: Ofício 085/2020- CPL/Feas\_ Solicitação de documentação - PE 021/2020- email 1-2****De :** Eloisa | RC Moveis  
<licitacoes@rcmoveis.com.br>

seg, 11 de mai de 2020 10:23

40 anexos

**Assunto :** RES: Ofício 085/2020- CPL/Feas\_ Solicitação de documentação - PE 021/2020- email 1-2**Para :** 'Janaina Barreto Fonseca'  
<jafonseca@feaes.curitiba.pr.gov.br>

Bom dia!!

Conforme solicitado no email abaixo, segue em anexo os documentos referente ao item 2- Maca Hospitalar Mecânica.

**Por gentileza, confirmar o recebimento do email.**

Att,



A empresa **RC Móveis** diante da Pandemia do COVID-19, está trabalhando para poder atender todos os nossos clientes com a qualidade e agilidade de sempre, mais devido à falta de algumas matérias-primas e a grande demanda, nossos prazos de entrega oscilam diariamente, favor consultar com a nossa equipe de vendas na hora de colocar o pedido qual será o prazo de entrega do produto solicitado, Nossos clientes sabem que dentro destes 20 anos no mercado zelamos pela qualidade de nossos produtos, o compromisso com os prazos de entrega e satisfação de nossos clientes, pedimos desculpas por transtornos que infelizmente fogem da nossa alçada!



Contamos com a colaboração de todos para juntos vencermos esta pandemia, e rumo a um Brasil melhor!

**"ALERTAMOS"** à todos referente a uma **"FRAUDE"** que vem ocorrendo referente a títulos

replicados/fraudados, e e-mails com alegação de **descontos de ST, PIS, COFINS e CSLL cobrado a maior**. Ao receber este tipo de e-mail por favor nos contatar para que possamos confirmar a veracidade das informações."

**De:** Janaina Barreto Fonseca [mailto:jafonseca@feaes.curitiba.pr.gov.br]

**Enviada em:** sexta-feira, 8 de maio de 2020 08:46

**Para:** Eloisa

**Assunto:** Ofício 085/2020- CPL/Feas\_ Solicitação de documentação - PE 021/2020

Prezado,

anexos segue Ofício 085/2020- CPL/Feas, cujo objeto é solicitação de documentos de classificação de propostas e habilitação, após a solicitação de desclassificação dos primeiros colocados para os itens 02, referente ao Pregão Eletrônico n.º 021/2020- Feas.

Assim, nos mesmos termos estabelecidos no item 9.5 e seguintes do Edital, abro o prazo de 24h para que a empresa apresente os documentos exigidos para classificação de propostas, nos termos do instrumento convocatório do Pregão Eletrônico n.º 021/2020, ou seja, ou seja, **até às 12h do dia 11/05/2020 (segunda-feira)**.

A empresa deverá entregar protocolar os documentos, **excepcionalmente via e-mail**, até às 12h do dia 11/05/2020. Será considerado protocolo de entrega a confirmação de leitura por parte da pregoeira.

**\*\*Favor confirmar o recebimento deste\*\***

Atenciosamente,



Janaina Barreto Fonseca

Pregoeira

Licitações

(41) 3316-5967 | www.feaes.curitiba.pr.gov.br

---

— **Alvará da Prefeitura Mesclado\_compressed.pdf**

284 KB

— **anexosdiversos\_0803200358\_manualmaca.pdf**

643 KB

— **Anvisa\_Publicação AFE\_Diario Oficial\_publicação 10.08.15.pdf**

2 MB

- **Anvisa\_Publicação AFE\_Diario Oficial\_publicação 31.12.18.pdf**  
165 KB
- **Atest. Cap. Técnica\_Assoc. Expedicionarios da Saude.pdf**  
624 KB
- **Atest. Cap. Técnica\_Casa Caridd Manoel Gonçalves.pdf**  
184 KB
- **Atest. Cap. Técnica\_Semiu.pdf**  
267 KB
- **Atestado de Capacidade Técnica\_Cryssil.pdf**  
242 KB
- **Autorização de Funcionamento Anvisa\_Eletronica.pdf**  
58 KB
- **Balanço Patrimonial\_2018 ECD\_R.C. Móveis Ltda.pdf**  
212 KB
- **BPF\_Declaração Isenção de CBPF\_para licitação.pdf**  
243 KB
- **BPF\_Doc 01\_RDC 15.2014.PDF**  
48 KB
- **BPF\_Doc 02\_explicação da não necessidade do Certificado.pdf**  
325 KB
- **BPF\_Doc**  
**03\_Nota+Técnica+025+-+Esclarecimentos+acerca+da+RDC+15-2014.pdf**  
87 KB
- **Cadastro de Condenações - Clélia.pdf**  
77 KB
- **Cadastro de Condenações - RC Móveis.pdf**  
77 KB
- **Cadastro de Condenações - Ricardo.pdf**  
77 KB
- **Cartão CNPJ - quadro social.pdf**  
28 KB
- **Cartão CNPJ.pdf**  
80 KB

- **CEIS\_Clelia.pdf**  
79 KB
- **CEIS\_RC Móveis.pdf**  
80 KB
- **CEIS\_Ricardo.pdf**  
80 KB
- **Certidão Civil\_ emissão 04.05.2020.pdf**  
43 KB
- **Certidão Contador - validd 25.06.2020.pdf**  
92 KB
- **Certidão de Falencia\_ emissão 04.05.2020.pdf**  
43 KB
- **CERTIDÃO DE REGISTRO DE PESSOA JURÍDICA - validd 31.12.2020.pdf**  
109 KB
- **CERTIDÃO DE REGISTRO PROFISSIONAL E ANOTAÇÕES - validd 31.12.2020.pdf**  
107 KB
- **CERTIDÃO DE RESPONSABILIDADE TÉCNICA DE PESSOA JURÍDICA - validd 31.12.2020.pdf**  
107 KB
- **CERTIDÃO DE RESPONSABILIDADE TÉCNICA DE PROFISSIONAL - validd 31.12.2020.pdf**  
106 KB
- **Certidao\_Negativa\_de\_Debitos\_-\_02142718231 - validd 08.09.2020.pdf**  
25 KB
- **Certificado CRC\_ emissão 11.05.2020.pdf**  
364 KB
- **Comunicado SPI 22.2019\_TJ-SP emissão de certidões.pdf**  
339 KB
- **Comunicado SPI 53.2015\_TJ-SP emissão certidões.pdf**  
79 KB
- **consultarCRC (1).pdf**  
71 KB
- **consultarOcorrenciasFornecedor.pdf**



Belo  
L

70 KB

consultarSituacaoFornecedor (1).pdf

73 KB

---

**RES: Ofício 085/2020- CPL/Feas\_ Solicitação de documentação - PE 021/2020- email 2-2**

---

**De :** Eloisa | RC Moveis  
<licitacoes@rcmoveis.com.br>

seg, 11 de mai de 2020 10:25

45 anexos

**Assunto :** RES: Ofício 085/2020- CPL/Feas\_ Solicitação de documentação - PE 021/2020- email 2-2**Para :** 'Janaina Barreto Fonseca'  
<jafonseca@feaes.curitiba.pr.gov.br>

Bom dia!!

Conforme solicitado no email abaixo, segue em anexo os documentos referente ao item 2- Maca Hospitalar Mecânica.

**Por gentileza, confirmar o recebimento do email.**

Att,

The image shows a business card for RC Móveis Hospitalares. On the left, there is a logo with the letters 'RC' in a large, bold font, with 'móveis hospitalares' written below it. On the right, the name 'Eloisa Pelegrini' is printed, followed by 'Licitações'. Below the name are two phone numbers: '(19) 2119-9000' and '(19) 99288-5159', each preceded by a phone icon. At the bottom right, the website 'www.rcmoveis.com.br' is listed. At the very bottom of the card, there is a small circular logo and the text 'Responsabilidade Sócio-Ambiental. Compromisso com o Meio Ambiente'.

A empresa **RC Móveis** diante da Pandemia do COVID-19, está trabalhando para poder atender todos os nossos clientes com a qualidade e agilidade de sempre, mais devido à falta de algumas matérias-primas e a grande demanda, nossos prazos de entrega oscilam diariamente, favor consultar com a nossa equipe de vendas na hora de colocar o pedido qual será o prazo de entrega do produto solicitado, Nossos clientes sabem que dentro destes 20 anos no mercado zelamos pela qualidade de nossos produtos, o compromisso com os prazos de entrega e satisfação de nossos clientes, pedimos desculpas por transtornos que infelizmente fogem da nossa alçada!



Contamos com a colaboração de todos para juntos vencermos esta pandemia, e rumo a um Brasil melhor!

"**ALERTAMOS**" à todos referente a uma "**FRAUDE**" que vem ocorrendo referente a títulos replicados/fraudados, e e-mails com alegação de **descontos de ST, PIS, COFINS e CSLL cobrado a maior**. Ao receber este tipo de e-mail por favor nos contatar para que possamos confirmar a veracidade das informações."

De: Janaina Barreto Fonseca [mailto:jafonseca@feaes.curitiba.pr.gov.br]

Enviada em: sexta-feira, 8 de maio de 2020 08:46

Para: Eloisa

Assunto: Ofício 085/2020- CPL/Feas\_ Solicitação de documentação - PE 021/2020

Prezado,

anexos segue Ofício 085/2020- CPL/Feas, cujo objeto é solicitação de documentos de classificação de propostas e habilitação, após a solicitação de desclassificação dos primeiros colocados para os itens 02, referente ao Pregão Eletrônico n.º 021/2020- Feas.

Assim, nos mesmos termos estabelecidos no item 9.5 e seguintes do Edital, abro o prazo de 24h para que a empresa apresente os documentos exigidos para classificação de propostas, nos termos do instrumento convocatório do Pregão Eletrônico n.º 021/2020, ou seja, ou seja, **até às 12h do dia 11/05/2020 (segunda-feira)**.

A empresa deverá entregar protocolar os documentos, **excepcionalmente via e-mail**, até às 12h do dia 11/05/2020. Será considerado protocolo de entrega a confirmação de leitura por parte da pregoeira.

**\*\*Favor confirmar o recebimento deste\*\***

Atenciosamente,



Janaina Barreto Fonseca  
Pregoeira  
Licitações  
(41) 3316-5967 | www.feaes.curitiba.pr.gov.br

---

— Proposta-RC Móveis.pdf  
383 KB

— Recibo\_ECD 2018\_R.C. Móveis Ltda.pdf



4 KB

— **Semed.pdf**

407 KB

— **TCU\_validd 05.06.2020.pdf**

97 KB

— **Termo de Abertura e Encerramento\_ECD 2018\_R.C. Móveis Ltda.pdf**

7 KB

— **Thymos.pdf**

571 KB

— **Trabalhista\_CNDT\_venc. 02.10.2020.pdf**

84 KB

— **Trabalhista\_CNIT\_emissão 05.05.2020.pdf**

25 KB

— **Unicardio.pdf**

191 KB

— **Vigilância Sanitaria\_validd 30.10.2020 Mesclado.pdf**

730 KB

— **Contrato Social RC\_12-mesclado (2).pdf**

3 MB

— **CRC- validade 02.02.2021.pdf**

100 KB

— **CREA PESSOA FISICA.pdf**

42 KB

— **CREA pj.pdf**

45 KB

— **CREA RODRIGO\_documento Mesclado.pdf**

235 KB

— **Declaração de Assistência Técnica\_Paraná RM.pdf**

261 KB

— **Declaração Fórum Mesclado.pdf**

280 KB

— **Declaração Geral.pdf**

257 KB

- **Declaração.pdf**  
245 KB
  
- **DMPL\_2018 ECD\_R.C. Móveis Ltda.pdf**  
7 KB
  
- **Documentos Ricardo e Clelia Mesclado.pdf**  
503 KB
  
- **DRE\_2018 ECD\_R.C. Móveis Ltda.pdf**  
15 KB
  
- **Estadual - Cadesp.pdf**  
67 KB
  
- **Estadual - Cadin.pdf**  
81 KB
  
- **Estadual - debitos não isncritos.pdf**  
972 KB
  
- **Estadual - dívida ativa.pdf**  
254 KB
  
- **Federal - venc. 03.10.2020.pdf**  
64 KB
  
- **Federal\_Certidão Conjunta INSS + Federal\_Orientações. certidão INSS(24.04.16).pdf**  
44 KB
  
- **FGTS\_venc. 18.07.2020.pdf**  
44 KB
  
- **Indices do Balanço 2018. Declaração.pdf**  
121 KB
  
- **Indices do Balanço 2018.pdf**  
395 KB
  
- **Junta Comercial - completa.pdf**  
216 KB
  
- **Junta Comercial - simplificada.pdf**  
260 KB
  
- **Maca Hospitalar\_80316080017\_D.O.U.\_publicação 14.03.16.pdf**  
83 KB

- **Maca Hospitalar\_80316080017\_Vigente (pág. 01).pdf**  
61 KB
  - **Maca Hospitalar\_80316080017\_Vigente (pág. 02).pdf**  
60 KB
  - **Maca Hospitalar\_80316080017\_Vigente.pdf**  
77 KB
  - **Municipal Deca Eletrônica \_emissão 07.05.2020.pdf**  
100 KB
  - **Municipal Imobiliaria - venc. 05.06.2020.pdf**  
98 KB
  - **Municipal Mobiliaria - venc. 05.06.2020.pdf**  
98 KB
  - **nivel5QualificacaoTecnica.pdf**  
70 KB
-

Zimbra

jafonseca@feaes.curitiba.pr.gov.br

**RES: RES: Ofício 085/2020- CPL/Feas\_ Solicitação de documentação - PE 021/2020- email 1-2****De :** Eloisa | RC Moveis  
<licitacoes@rcmoveis.com.br>

seg, 11 de mai de 2020 10:49

6 anexos

**Assunto :** RES: RES: Ofício 085/2020- CPL/Feas\_  
Solicitação de documentação - PE 021/2020-  
email 1-2**Para :** 'Janaina Barreto Fonseca'  
<jafonseca@feaes.curitiba.pr.gov.br>

Bom Dia!!  
Obrigada.

Att,

**RC**  
móveis  
hospitalares

**Eloisa Pelegrini**  
Licitações

(19) 2119-9000  
 (19) 99288-5159  
[www.rcmoveis.com.br](http://www.rcmoveis.com.br)

Responsabilidade Sócio-Ambiental. Compromisso com o Meio Ambiente

A empresa **RC Móveis** diante da Pandemia do COVID-19, está trabalhando para poder atender todos os nossos clientes com a qualidade e agilidade de sempre, mais devido à falta de algumas matérias-primas e a grande demanda, nossos prazos de entrega oscilam diariamente, favor consultar com a nossa equipe de vendas na hora de colocar o pedido qual será o prazo de entrega do produto solicitado. Nossos clientes sabem que dentro destes 20 anos no mercado zelamos pela qualidade de nossos produtos, o compromisso com os prazos de entrega e satisfação de nossos clientes, pedimos desculpas por transtornos que infelizmente fogem da nossa alçada!



Contamos com a colaboração de todos para juntos vencermos esta pandemia, e rumo a um Brasil melhor!

**"ALERTAMOS"** à todos referente a uma **"FRAUDE"** que vem ocorrendo referente a títulos replicados/fraudados, e e-mails com alegação de **descontos de ST, PIS, COFINS e CSLL cobrado a maior**. Ao receber este tipo de e-mail por favor nos contatar para que possamos confirmar a veracidade das informações."

**De:** Janaina Barreto Fonseca [mailto:jafonseca@feaes.curitiba.pr.gov.br]

**Enviada em:** segunda-feira, 11 de maio de 2020 10:28

**Para:** Eloisa

**Assunto:** Re: RES: Ofício 085/2020- CPL/Feas\_ Solicitação de documentação - PE 021/2020- email 1-2

Prezada,

confirmando o recebimento.

Atenciosamente,



Janaina Barreto Fonseca

Pregoeira

Licitações

(41) 3316-5967 | www.feaes.curitiba.pr.gov.br

---

**De:** "Eloisa" <licitacoes@rcmoveis.com.br>

**Para:** "Janaina Barreto Fonseca" <jafonseca@feaes.curitiba.pr.gov.br>

**Enviadas:** Segunda-feira, 11 de maio de 2020 10:23:30

**Assunto:** RES: Ofício 085/2020- CPL/Feas\_ Solicitação de documentação - PE 021/2020- email 1-2

Bom dia!!

Conforme solicitado no email abaixo, segue em anexo os documentos referente ao item 2- Maca Hospitalar Mecânica.

Por gentileza, confirmar o recebimento do email.

Att,



A empresa **RC Móveis** diante da Pandemia do COVID-19, está trabalhando para poder atender todos os nossos clientes com a qualidade e agilidade de sempre, mais devido à falta de algumas matérias-primas e a grande demanda,

nossos prazos de entrega oscilam diariamente, favor consultar com a nossa equipe de vendas na hora de colocar o pedido qual será o prazo de entrega do produto solicitado,

Nossos clientes sabem que dentro destes 20 anos no mercado zelamos pela qualidade de nossos produtos, o compromisso com os prazos de entrega e satisfação de nossos clientes, pedimos desculpas por transtornos que infelizmente fogem da nossa alçada!



Contamos com a colaboração de todos para juntos vencermos esta pandemia, e rumo a um Brasil melhor!

**"ALERTAMOS"** à todos referente a uma **"FRAUDE"** que vem ocorrendo referente a títulos replicados/fraudados, e e-mails com alegação de **descontos de ST, PIS, COFINS e CSLL cobrado a maior** . Ao receber este tipo de e-mail por favor nos contatar para que possamos confirmar a veracidade das informações."

**De:** Janaina Barreto Fonseca [<mailto:jafonseca@feaes.curitiba.pr.gov.br>]

**Enviada em:** sexta-feira, 8 de maio de 2020 08:46

**Para:** Eloisa

**Assunto:** Ofício 085/2020- CPL/Feas\_ Solicitação de documentação - PE 021/2020

Prezado,

anexos segue Ofício 085/2020- CPL/Feas, cujo objeto é solicitação de documentos de classificação de propostas e habilitação, após a solicitação de desclassificação dos primeiros colocados para os itens 02, referente ao Pregão Eletrônico n.º 021/2020- Feas.

Assim, nos mesmos termos estabelecidos no item 9.5 e seguintes do Edital, abro o prazo de 24h para que a empresa apresente os documentos exigidos para classificação de propostas, nos termos do instrumento convocatório do Pregão Eletrônico n.º 021/2020, ou seja, ou seja, **até às 12h do dia 11/05/2020 (segunda-feira)**.

A empresa deverá entregar protocolar os documentos, **excepcionalmente via e-mail**, até às 12h do dia 11/05/2020. Será considerado protocolo de entrega a



confirmação de leitura por parte da pregoeira.

**\*\*Favor confirmar o recebimento deste\*\***

Atenciosamente,



Janaina Barreto Fonseca  
Pregoeira  
Licitações  
(41) 3316-5967 | [www.feas.curitiba.pr.gov.br](http://www.feas.curitiba.pr.gov.br)

Eys

Zimbra

jafonseca@feaes.curitiba.pr.gov.br

---

**Re: Ofício 083/2020- Feas**

---

**De :** Janaina Barreto Fonseca  
<jafonseca@feaes.curitiba.pr.gov.br>

ter, 12 de mai de 2020 12:02

5 anexos

**Assunto :** Re: Ofício 083/2020- Feas

**Para :** Vendas <vendas01@maisetiagyn.com.br>

Prezado,

favor confirmar o recebimento deste e-mail.

Atenciosamente,



Janaina Barreto Fonseca  
Pregoeira  
Licitação  
(41) 3336-5567 | www.feaes.curitiba.pr.gov.br

---

**De :** "Janaina Barreto Fonseca" <jafonseca@feaes.curitiba.pr.gov.br>

**Para :** "Vendas" <vendas01@maisetiagyn.com.br>

**Enviadas:** Quinta-feira, 7 de maio de 2020 16:59:24

**Assunto:** Ofício 083/2020- Feas

Prezados,

anexo segue Ofício 083/2020- CPL/Feas, cujo objeto é solicitação de amostra do Pregão Eletrônico n.º 021/2020- Feas

Tal solicitação está prevista no item 10.1 do Edital de Embasamento, qual seja: "A solicitação de amostra (s) poderá ser feita pela Pregoeira, a critério do setor solicitante, portanto a (s) empresa (s) participante (s) deverá (rão) apresentar amostra (s) completa (s) do (s) item (ns) solicitado (s), em sua (s) embalagem (ns) original (is), devidamente identificada (s), no prazo de 48h (quarenta e oito horas) a partir da solicitação formal da Pregoeira (através de Ofício ou e-mail). A (s) amostra (s) deverá (ao) ser entregue (s) no endereço que será indicado no documento enviado pela Pregoeira".

**\*\*Favor confirmar o recebimento deste\*\***

Atenciosamente,



**Janaina Barreto Fonseca**  
Pregoeira  
Licitações  
(41) 3216-5067 | [www.feas.curitiba.pr.gov.br](http://www.feas.curitiba.pr.gov.br)

---

**De:** "Janaina Barreto Fonseca" <jafonseca@feaes.curitiba.pr.gov.br>  
**Para:** "Vendas" <vendas01@maisetiagyn.com.br>  
**Enviadas:** Terça-feira, 5 de maio de 2020 11:05:31  
**Assunto:** Re: RES: Ofício 081/2020- Feas

Prezado,

confirmo o recebimento

Atenciosamente,



**Janaina Barreto Fonseca**  
Pregoeira  
Licitações  
(41) 3216-5067 | [www.feas.curitiba.pr.gov.br](http://www.feas.curitiba.pr.gov.br)

---

**De:** "Vendas" <vendas01@maisetiagyn.com.br>  
**Para:** "Janaina Barreto Fonseca" <jafonseca@feaes.curitiba.pr.gov.br>  
**Enviadas:** Terça-feira, 5 de maio de 2020 11:04:34  
**Assunto:** RES: Ofício 081/2020- Feas

Bom dia, Janaina

Segue os documentos referentes ao item 9.5 do edital em anexo.

Sem mais para o momento, aproveitamos o ensejo para desejar-lhes nossas cordiais saudações,



Fernando Martins  
Departamento Comercial

Mais Ética Comercial Eireli  
Tel: (062) 3218-4079 / 3273-8258  
WhatsApp (62) 9 8115-2288  
Email:  
[vendas01@maisetiagyn.com.br](mailto:vendas01@maisetiagyn.com.br)

---

**De:** Janaina Barreto Fonseca [mailto:jafonseca@feaes.curitiba.pr.gov.br]  
**Enviada em:** terça-feira, 5 de maio de 2020 09:25  
**Para:** vendas01@maisetiagyn.com.br  
**Assunto:** Ofício 081/2020- Feas

B-16  
8

Prezado,

anexos segue Ofício 081/2020- CPL/Feaes, cujo objeto é solicitação de documentos de classificação de propostas, após a solicitação de desclassificação dos primeiros colocados para os itens 01, referente ao Pregão Eletrônico n.º 0211/2020- Feas.

Assim, nos mesmos termos estabelecidos no item 9.5 e seguintes do Edital, abro o prazo de 24h para que a empresa apresente os documentos exigidos para classificação de propostas, nos termos do instrumento convocatório do Pregão Eletrônico n.º 021/2020, ou seja, ou seja, **até às 12h do dia 06/052020 (quarta-feira)**.

A empresa deverá entregar protocolar os documentos, **excepcionalmente via e-mail**, até às 12h do dia 06/05/2020. Será considerado protocolo de entrega a confirmação de leitura por parte da pregoeira.

**\*\*Favor confirmar o recebimento deste\*\***

Atenciosamente,



Janaina Barreto Fonseca

Pregoeira

Licitações

(41) 3316-5957 | www.feaes.curitiba.pr.gov.br



**Modelo de assinatura 17.png**

26 KB

---

**Re: RES: Ofício 053/2020- Feas**

**De :** Janaina Barreto Fonseca  
<jafonseca@feaes.curitiba.pr.gov.br>

ter, 12 de mai de 2020 12:02

3 anexos

**Assunto :** Re: RES: Ofício 053/2020- Feas

**Para :** vendas1 <vendas1@levitamoveis.com.br>

Prezados,

favor confirmar o recebimento deste e-mail.

Atenciosamente,



Janaina Barreto Fonseca  
Pregoeira  
Licitações  
(41) 3216-5067 | www.feas.curitiba.pr.gov.br

---

**De:** "Janaina Barreto Fonseca" <jafonseca@feaes.curitiba.pr.gov.br>

**Para:** "vendas1" <vendas1@levitamodels.com.br>

**Enviadas:** Quinta-feira, 7 de maio de 2020 17:06:19

**Assunto:** Re: RES: Ofício 053/2020- Feas

Prezados,

anexo segue Ofício 084/2020 -Feas, cujo objeto é a solicitação de amostra referente ao Pregão Eletrônico n.º 021/2020- Feas.

*10.1. A solicitação de amostra(s) poderá ser feita pela Pregoeira, portanto a(s) empresa(s) participante(s) deverá(rão) apresentar amostra(s) completa(s) do(s) item(ns) solicitado(s), em sua(s) embalagem(ns) original(is), devidamente identificada(s), no prazo de 48h (quarenta e oito horas) a partir da solicitação formal (através de Ofício ou e-mail).*

Atenciosamente,



Janaina Barreto Fonseca  
Pregoeira  
Licitações  
(41) 3216-5067 | www.feas.curitiba.pr.gov.br

---

**De:** "vendas1" <vendas1@levitamodels.com.br>

**Para:** "Janaina Barreto Fonseca" <jafonseca@feaes.curitiba.pr.gov.br>

**Enviadas:** Segunda-feira, 6 de abril de 2020 9:28:29

**Assunto:** RES: Ofício 053/2020- Feas

Bom dia,

Segue em anexo.

---

**De:** Janaina Barreto Fonseca [mailto:jafonseca@feaes.curitiba.pr.gov.br]

**Enviada em:** sexta-feira, 3 de abril de 2020 10:50

**Para:** licitacao@levitamodels.com.br; vendas1@levitamodels.com.br

**Assunto:** Ofício 053/2020- Feas

Prezado,

anexo segue Ofício 053/2020- CPL/Feaes, cujo objeto é solicitação de documentos de classificação de propostas e habilitação, após a solicitação de desclassificação dos primeiros colocados para os itens 04, referente ao Pregão Eletrônico n.º 021/2020- Feas.

Assim, nos mesmos termos estabelecidos no item 9.5 e seguintes e item 11.1 e seguintes do Edital, abro o prazo de 48h para que a empresa apresente os documentos exigidos para classificação de propostas e habilitação, nos termos do instrumento convocatório do Pregão Eletrônico n.º 021/2020, ou seja, **até às 17h do dia 07/04/2020 (terça- feira).**

A empresa deverá entregar protocolar os documentos, **excepcionalmente via e-mail**, até às 17h do dia 07/04/2020. Será considerado protocolo de entrega a confirmação de leitura por parte da pregoeira.

**\*\*Favor confirmar o recebimento deste\*\***

Atenciosamente,



Janaina Barreto Fonseca  
Pregoeira  
Licitações  
(41) 3316-5967 | [www.feas.curitiba.pr.gov.br](http://www.feas.curitiba.pr.gov.br)



Livre de vírus. [www.avast.com](http://www.avast.com).



**Modelo de assinatura 17.png**

26 KB

**Ofício 087/2020\_ Solicitação de documentos\_PE 021/2020**

**De :** Janaina Barreto Fonseca  
<jafonseca@feaes.curitiba.pr.gov.br>

ter, 12 de mai de 2020 12:20

2 anexos

**Assunto :** Ofício 087/2020\_ Solicitação de documentos\_PE 021/2020

**Para :** licitacao alf <licitacao.alf@gmail.com>

Prezado,

anexo segue Ofício 087/2020- CPL/Feas, cujo objeto é solicitação de documentos de classificação de propostas , após a solicitação de desclassificação dos primeiros colocados para o item 04, referente ao Pregão Eletrônico n.º 021/2020-Feas.

Assim, nos mesmos termos estabelecidos no item 9.5 e seguintes do Edital, abro o prazo de 48h para que a empresa apresente os documentos exigidos para classificação de propostas e habilitação, nos termos do instrumento convocatório do Pregão Eletrônico n.º 014/2020, ou seja, ou seja, **até às 17h do dia 14/05/2020 (quinta- feira).**

A empresa deverá entregar os documentos e amostras exigidos, na Rua Lothário Boutin, n.º 90, bairro Pinheirinho, Curitiba PR, A/C da Sra. Janaina Barreto Fonseca (Pregoeira).

**\*\*Favor confirmar o recebimento deste\*\***

Atenciosamente,



Janaina Barreto Fonseca  
Pregoeira  
Licitações  
(41) 3216 5867 | www.todas.curitiba.pr.gov.br

---

32- Ofício 087-2020\_Andreia Lorenzi.pdf  
501 KB

---

**Re: RES: Ofício 053/2020- Feas**

---

**De :** Janaina Barreto Fonseca  
<jafonseca@feaes.curitiba.pr.gov.br>

ter, 12 de mai de 2020 16:35

4 anexos

**Assunto :** Re: RES: Ofício 053/2020- Feas

**Para :** vendas1 <vendas1@levitamoveis.com.br>



Prezado,

**favor confirmar o recebimento deste.**

Atenciosamente,



---

**De:** "Janaina Barreto Fonseca" <jafonseca@feaes.curitiba.pr.gov.br>  
**Para:** "vendas1" <vendas1@levitamoveis.com.br>  
**Enviadas:** Terça-feira, 12 de maio de 2020 12:02:41  
**Assunto:** Re: RES: Ofício 053/2020- Feas

Prezados,

favor confirmar o recebimento deste e- mail.

Atenciosamente,



---

**De:** "Janaina Barreto Fonseca" <jafonseca@feaes.curitiba.pr.gov.br>  
**Para:** "vendas1" <vendas1@levitamoveis.com.br>  
**Enviadas:** Quinta-feira, 7 de maio de 2020 17:06:19  
**Assunto:** Re: RES: Ofício 053/2020- Feas

Prezados,

anexo segue Ofício 084/2020 -Feas, cujo objeto é a solicitação de amostra referente ao Pregão Eletrônico n.º 021/2020- Feas.

*10.1. A solicitação de amostra(s) poderá ser feita pela Pregoeira, portanto a(s) empresa(s) participante(s) deverá(rão) apresentar amostra(s) completa(s) do(s) item(ns) solicitado(s), em sua(s) embalagem(ns) original(is), devidamente identificada(s), no prazo de 48h (quarenta e oito horas) a partir da solicitação formal (através de Ofício ou e-mail).*

Atenciosamente,





---

**De:** "vendas1" <vendas1@levitamodelos.com.br>  
**Para:** "Janaina Barreto Fonseca" <jafonseca@feaes.curitiba.pr.gov.br>  
**Enviadas:** Segunda-feira, 6 de abril de 2020 9:28:29  
**Assunto:** RES: Ofício 053/2020- Feas

Bom dia,

Segue em anexo.

---

**De:** Janaina Barreto Fonseca [mailto:jafonseca@feaes.curitiba.pr.gov.br]  
**Enviada em:** sexta-feira, 3 de abril de 2020 10:50  
**Para:** licitacao@levitamodelos.com.br; vendas1@levitamodelos.com.br  
**Assunto:** Ofício 053/2020- Feas

Prezado,

anexo segue Ofício 053/2020- CPL/Feaes, cujo objeto é solicitação de documentos de classificação de propostas e habilitação, após a solicitação de desclassificação dos primeiros colocados para os itens 04, referente ao Pregão Eletrônico n.º 021/2020- Feas.

Assim, nos mesmos termos estabelecidos no item 9.5 e seguintes e item 11.1 e seguintes do Edital, abro o prazo de 48h para que a empresa apresente os documentos exigidos para classificação de propostas e habilitação, nos termos do instrumento convocatório do Pregão Eletrônico n.º 021/2020, ou seja, ou seja, **até às 17h do dia 07/04/2020 (terça- feira).**

A empresa deverá entregar protocolar os documentos, **excepcionalmente via e-mail**, até às 17h do dia 07/04/2020. Será considerado protocolo de entrega a confirmação de leitura por parte da pregoeira.

**\*\*Favor confirmar o recebimento deste\*\***

Atenciosamente,



Janaina Barreto Fonseca

Pregoeira

Licitações

(41) 3316-5967 | www.feaes.curitiba.pr.gov.br



Livre de vírus. [www.avast.com](http://www.avast.com)



**Modelo de assinatura 17.png**

26 KB

---

**Re: Ofício 087/2020\_ Solicitação de documentos\_PE 021/2020**

---

**De :** Janaina Barreto Fonseca  
<jafonseca@feaes.curitiba.pr.gov.br>

sex, 15 de mai de 2020 12:02

2 anexos

**Assunto :** Re: Ofício 087/2020\_ Solicitação de documentos\_PE 021/2020

**Para :** licitacao alf <licitacao.alf@gmail.com>

Prezado,

não recebi a documentação.

Atenciosamente,



**Janaina Barreto Fonseca**  
Pregoeira  
Licitações  
(41) 3316-5067 | [www.feaes.curitiba.pr.gov.br](http://www.feaes.curitiba.pr.gov.br)

---

**De :** "Janaina Barreto Fonseca" <jafonseca@feaes.curitiba.pr.gov.br>

**Para :** "licitacao alf" <licitacao.alf@gmail.com>

**Enviadas:** Terça-feira, 12 de maio de 2020 12:20:35

**Assunto:** Ofício 087/2020\_ Solicitação de documentos\_PE 021/2020

Prezado,

anexo segue Ofício 087/2020- CPL/Feas, cujo objeto é solicitação de documentos de classificação de propostas , após a solicitação de desclassificação dos primeiros colocados para o item 04, referente ao Pregão Eletrônico n.º 021/2020-Feas.

Assim, nos mesmos termos estabelecidos no item 9.5 e seguintes do Edital, abro o

prazo de 48h para que a empresa apresente os documentos exigidos para classificação de propostas e habilitação, nos termos do instrumento convocatório do Pregão Eletrônico n.º 014/2020, ou seja, ou seja, **até às 17h do dia 14/05/2020 (quinta- feira).**

A empresa deverá entregar os documentos e amostras exigidos, na Rua Lothário Boutin, n.º 90, bairro Pinheirinho, Curitiba PR, A/C da Sra. Janaina Barreto Fonseca (Pregoeira).

**\*\*Favor confirmar o recebimento deste\*\***

Atenciosamente,



Janaina Barreto Fonseca  
Pregoeira  
Licitações  
(41) 3216-0967 | www.feas.curitiba.pr.gov.br



**Modelo de assinatura 17.png**  
26 KB

**Re: Proposta e documentos empresa Andreia Lorenzi ME - P.E. 021/2020**

**De :** Alf Compras <alfcompras03@gmail.com> sex, 15 de mai de 2020 13:10

**Assunto :** Re: Proposta e documentos empresa Andreia Lorenzi ME - P.E. 021/2020 1 anexo

**Para :** jafonseca@feaes.curitiba.pr.gov.br

As imagens externas não são exibidas. [Exibir as imagens abaixo](#)

Segue restante dos documentos.

Em sex., 15 de mai. de 2020 às 13:09, Alf Compras <alfcompras03@gmail.com> escreveu:

----- Forwarded message -----

De: **Alf Compras** <alfcompras03@gmail.com>

Date: qui., 14 de mai. de 2020 às 17:21

Subject: Proposta e documentos empresa Andreia Lorenzi ME - P.E. 021/2020

89  
6

To: <[jafonseca@feaes.curitiba.pr.gov.br](mailto:jafonseca@feaes.curitiba.pr.gov.br)>

Boa tarde!

Segue em anexo documentos e proposta atualizada da empresa Andreia Lorenzi ME referente ao Pregão Eletrônico 021/2020.

Por favor, confirmem o recebimento.



---

 **HABILITAÇÃO 02.zip**  
13 MB

---

**Fwd: Proposta e documentos empresa Andreia Lorenzi ME - P.E. 021/2020**

---

**De :** Alf Compras <[alfcompras03@gmail.com](mailto:alfcompras03@gmail.com)>    **sex, 15 de mai de 2020 13:09**

**Assunto** : Fwd: Proposta e documentos empresa  
Andreia Lorenzi ME - P.E. 021/2020

2 anexos

**Para** : jafonseca@feaes.curitiba.pr.gov.br

As imagens externas não são exibidas. [Exibir as imagens abaixo](#)

---

----- Forwarded message -----

De: **Alf Compras** <alfcompras03@gmail.com>

Date: qui., 14 de mai. de 2020 às 17:21

Subject: Proposta e documentos empresa Andreia Lorenzi ME - P.E. 021/2020

To: <jafonseca@feaes.curitiba.pr.gov.br>

Boa tarde!

Segue em anexo documentos e proposta atualizada da empresa Andreia Lorenzi ME referente ao Pregão Eletrônico 021/2020.

Por favor, confirmem o recebimento.

--



--



---

 **PROPOSTA.zip**

1 MB

 **HABILITAÇÃO.zip**

8 MB

---

**Re: Ofício 087/2020\_ Solicitação de documentos\_PE 021/2020**

**De :** Thiago Zart <licitacao.alf@gmail.com> sex, 15 de mai de 2020 13:11  
**Assunto :** Re: Ofício 087/2020\_ Solicitação de documentos\_PE 021/2020 4 anexos  
**Para :** Janaina Barreto Fonseca <jafonseca@feaes.curitiba.pr.gov.br>

Boa tarde!

Segue em anexo documentos solicitados.

Em sex., 15 de mai. de 2020 às 12:02, Janaina Barreto Fonseca <jafonseca@feaes.curitiba.pr.gov.br> escreveu:

Prezado,

não recebi a documentação.

Atenciosamente,



Janaina Barreto Fonseca  
Pregoeira  
Licitação  
(41) 3210-5967 | www.feaes.curitiba.pr.gov.br

---

**De:** "Janaina Barreto Fonseca" <jafonseca@feaes.curitiba.pr.gov.br>  
**Para:** "licitacao alf" <licitacao.alf@gmail.com>  
**Enviadas:** Terça-feira, 12 de maio de 2020 12:20:35  
**Assunto:** Ofício 087/2020\_ Solicitação de documentos\_PE 021/2020

Prezado,

anexo segue Ofício 087/2020- CPL/Feas, cujo objeto é solicitação de documentos de classificação de propostas, após a solicitação de desclassificação dos primeiros colocados para o item 04, referente ao Pregão Eletrônico n.º 021/2020- Feas.

Assim, nos mesmos termos estabelecidos no item 9.5 e seguintes do Edital, abro o prazo de 48h para que a empresa apresente os documentos exigidos para classificação de propostas e habilitação, nos termos do instrumento convocatório do Pregão Eletrônico n.º 014/2020, ou seja, ou seja, **até às 17h do dia 14/05/2020 (quinta- feira).**

A empresa deverá entregar os documentos e amostras exigidos, na Rua Lothário Boutin, n.º 90, bairro Pinheirinho, Curitiba PR, A/C da Sra. Janaina Barreto Fonseca (Pregoeira).

**\*\*Favor confirmar o recebimento deste\*\***

Atenciosamente,



Janaina Barreto Fonseca  
Pregoeira  
Licitações  
(41) 3316-2867 | www.feaes.curitiba.pr.gov.br



Móveis e Equipamentos  
Hospitalares

*Thiago A. Zart*

☎ (51)9.8338-1400

☎ (51)3751-1014

---

📎 **PROPOSTA.zip**

1 MB

📎 **HABILITAÇÃO.zip**

8 MB

---

**Re: Ofício 087/2020\_ Solicitação de documentos\_PE 021/2020**

---

**De :** Thiago Zart <licitacao.alf@gmail.com>

sex, 15 de mai de 2020 13:11

**Assunto :** Re: Ofício 087/2020\_ Solicitação de documentos\_PE 021/2020

📎 3 anexos

**Para :** Janaina Barreto Fonseca  
<jafonseca@feaes.curitiba.pr.gov.br>

Segue documentos.

Em sex., 15 de mai. de 2020 às 13:11, Thiago Zart <licitacao.alf@gmail.com> escreveu:

Boa tarde!

Segue em anexo documentos solicitados.

Em sex., 15 de mai. de 2020 às 12:02, Janaina Barreto Fonseca  
<[jafonseca@feaes.curitiba.pr.gov.br](mailto:jafonseca@feaes.curitiba.pr.gov.br)> escreveu:

Prezado,

não recebi a documentação.

Atenciosamente,



Janaina Barreto Fonseca  
Pregoeira  
Licitações  
(41) 3216-5967 | [www.feaes.curitiba.pr.gov.br](http://www.feaes.curitiba.pr.gov.br)

---

**De:** "Janaina Barreto Fonseca" <[jafonseca@feaes.curitiba.pr.gov.br](mailto:jafonseca@feaes.curitiba.pr.gov.br)>

**Para:** "licitacao alf" <[licitacao.alf@gmail.com](mailto:licitacao.alf@gmail.com)>

**Enviadas:** Terça-feira, 12 de maio de 2020 12:20:35

**Assunto:** Ofício 087/2020\_ Solicitação de documentos\_PE 021/2020

Prezado,

anexo segue Ofício 087/2020- CPL/Feas, cujo objeto é solicitação de documentos de classificação de propostas , após a solicitação de desclassificação dos primeiros colocados para o item 04, referente ao Pregão Eletrônico n.º 021/2020- Feas.

Assim, nos mesmos termos estabelecidos no item 9.5 e seguintes do Edital, abro o prazo de 48h para que a empresa apresente os documentos exigidos para classificação de propostas e habilitação, nos termos do instrumento convocatório do Pregão Eletrônico n.º 014/2020, ou seja, ou seja, **até às 17h do dia 14/05/2020 (quinta- feira).**

A empresa deverá entregar os documentos e amostras exigidos, na Rua Lothário Boutin, n.º 90, bairro Pinheirinho, Curitiba PR, A/C da Sra. Janaina Barreto Fonseca (Pregoeira).

**\*\*Favor confirmar o recebimento deste\*\***

Atenciosamente,



Janaina Barreto Fonseca  
Pregoeira  
Licitações  
(41) 3216-5967 | [www.feaes.curitiba.pr.gov.br](http://www.feaes.curitiba.pr.gov.br)





Móveis e Equipamentos  
Hospitalares

*Thiago A. Zart*

(51)9.8338-1400

(51)3751-1014

--



Móveis e Equipamentos  
Hospitalares

*Thiago A. Zart*

(51)9.8338-1400

(51)3751-1014

---

 **HABILITAÇÃO 02.zip**  
13 MB

---

**Re: Proposta e documentos empresa Andreia Lorenzi ME - P.E. 021/2020**

---

**De :** Janaina Barreto Fonseca  
<jafonseca@feaes.curitiba.pr.gov.br>

sex, 15 de mai de 2020 13:16

 1 anexo

**Assunto :** Re: Proposta e documentos empresa Andreia  
Lorenzi ME - P.E. 021/2020

**Para :** Alf Compras <alfcompras03@gmail.com>

Prezado,

confirmando o recebimento.

Atenciosamente,



Janaina Barreto Fonseca  
Pregoeira  
Licitações  
(41) 3316-5907 | www.feaes.curitiba.pr.gov.br

---

**De:** "Alf Compras" <alfcompras03@gmail.com>

**Para:** "Janaina Barreto Fonseca" <jafonseca@feaes.curitiba.pr.gov.br>



**Enviadas:** Sexta-feira, 15 de maio de 2020 13:10:07

**Assunto:** Re: Proposta e documentos empresa Andreia Lorenzi ME - P.E. 021/2020

Segue restante dos documentos.

Em sex., 15 de mai. de 2020 às 13:09, Alf Compras <[alfcompras03@gmail.com](mailto:alfcompras03@gmail.com)> escreveu:

----- Forwarded message -----

De: **Alf Compras** <[alfcompras03@gmail.com](mailto:alfcompras03@gmail.com)>

Date: qui., 14 de mai. de 2020 às 17:21

Subject: Proposta e documentos empresa Andreia Lorenzi ME - P.E. 021/2020

To: <[jafonseca@feaes.curitiba.pr.gov.br](mailto:jafonseca@feaes.curitiba.pr.gov.br)>

Boa tarde!

Segue em anexo documentos e proposta atualizada da empresa Andreia Lorenzi ME referente ao Pregão Eletrônico 021/2020.

Por favor, confirmem o recebimento.

--



Móveis e Equipamentos  
Hospitalares

*Thiago A. Zart*

 (51)9.8338-1400

 (51)3751-1014

--



Móveis e Equipamentos  
Hospitalares

*Thiago A. Zart*

 (51)9.8338-1400

 (51)3751-1014

--



Móveis e Equipamentos  
Hospitalares

*Thiago A. Zart*

(51)9.8338-1400

(51)3751-1014



**Modelo de assinatura 17.png**

26 KB

**Re: Proposta e documentos empresa Andreia Lorenzi ME - P.E. 021/2020**

**De :** Janaina Barreto Fonseca  
<jafonseca@feaes.curitiba.pr.gov.br>

sex, 15 de mai de 2020 13:16

1 anexo

**Assunto :** Re: Proposta e documentos empresa Andreia  
Lorenzi ME - P.E. 021/2020

**Para :** Alf Compras <alfcompras03@gmail.com>

Prezado,

confirmo o recebimento.

Atenciosamente,



**Janaina Barreto Fonseca**  
Pregoeira  
Licitações  
(41) 3316-0067 | www.feaes.curitiba.pr.gov.br

**De:** "Alf Compras" <alfcompras03@gmail.com>

**Para:** "Janaina Barreto Fonseca" <jafonseca@feaes.curitiba.pr.gov.br>

**Enviadas:** Sexta-feira, 15 de maio de 2020 13:09:43

**Assunto:** Fwd: Proposta e documentos empresa Andreia Lorenzi ME - P.E.  
021/2020

----- Forwarded message -----

**De: Alf Compras** <alfcompras03@gmail.com>

Date: qui., 14 de mai. de 2020 às 17:21

Subject: Proposta e documentos empresa Andreia Lorenzi ME - P.E. 021/2020

To: <jafonseca@feaes.curitiba.pr.gov.br>

Boa tarde!

Segue em anexo documentos e proposta atualizada da empresa Andreia Lorenzi ME referente ao Pregão Eletrônico 021/2020.

Por favor, confirmem o recebimento.

--



Móveis e Equipamentos  
Hospitalares

*Thiago A. Zart*

(51)9.8338-1400

(51)3751-1014

--



Móveis e Equipamentos  
Hospitalares

*Thiago A. Zart*

(51)9.8338-1400

(51)3751-1014



**Modelo de assinatura 17.png**

26 KB

---

**Re: Ofício 087/2020\_ Solicitação de documentos\_PE 021/2020**

---

**De :** Janaina Barreto Fonseca  
<jafonseca@feaes.curitiba.pr.gov.br>

sex, 15 de mai de 2020 13:17

2 anexos

**Assunto :** Re: Ofício 087/2020\_ Solicitação de  
documentos\_PE 021/2020

**Para :** licitacao alf <licitacao.alf@gmail.com>

Prezado,

confirmando o recebimento.

Atenciosamente,



Janaina Barreto Fonseca  
Proposta  
Licitações  
(41) 3016-8067 | www.feaes.curitiba.pr.gov.br

---

**De:** "licitacao alf" <licitacao.alf@gmail.com>

**Para:** "Janaina Barreto Fonseca" <jafonseca@feaes.curitiba.pr.gov.br>

**Enviadas:** Sexta-feira, 15 de maio de 2020 13:11:16

**Assunto:** Re: Ofício 087/2020\_ Solicitação de documentos\_PE 021/2020

Boa tarde!

Segue em anexo documentos solicitados.

Em sex., 15 de mai. de 2020 às 12:02, Janaina Barreto Fonseca

<jafonseca@feaes.curitiba.pr.gov.br> escreveu:

Prezado,

não recebi a documentação.

Atenciosamente,



---

**De:** "Janaina Barreto Fonseca" <jafonseca@feaes.curitiba.pr.gov.br>

**Para:** "licitacao alf" <licitacao.alf@gmail.com>

**Enviadas:** Terça-feira, 12 de maio de 2020 12:20:35

**Assunto:** Ofício 087/2020\_ Solicitação de documentos\_PE 021/2020

Prezado,

anexo segue Ofício 087/2020- CPL/Feas, cujo objeto é solicitação de documentos de classificação de propostas, após a solicitação de desclassificação dos primeiros colocados para o item 04, referente ao Pregão Eletrônico n.º 021/2020- Feas.

Assim, nos mesmos termos estabelecidos no item 9.5 e seguintes do Edital, abro o prazo de 48h para que a empresa apresente os documentos exigidos para classificação de propostas e habilitação, nos termos do instrumento convocatório do Pregão Eletrônico n.º 014/2020, ou seja, ou seja, **até às 17h do dia 14/05/2020 (quinta-feira).**



A empresa deverá entregar os documentos e amostras exigidos, na Rua Lothário Boutin, n° 90, bairro Pinheirinho, Curitiba PR, A/C da Sra. Janaina Barreto Fonseca (Pregoeira).

**\*\*Favor confirmar o recebimento deste\*\***

Atenciosamente,



Janaina Barreto Fonseca  
Pregoeira  
Licitações  
(41) 3210-5967 (www.feas.curitiba.pr.gov.br)



Móveis e Equipamentos  
Hospitalares

*Thiago A. Zart*

☎ (51)9.8338-1400

☎ (51)3751-1014



**Modelo de assinatura 17.png**  
26 KB

**Re: Ofício 087/2020\_ Solicitação de documentos\_PE 021/2020**

**De :** Janaina Barreto Fonseca  
<jafonseca@feaes.curitiba.pr.gov.br>

sex, 15 de mai de 2020 13:17

📎 2 anexos

**Assunto :** Re: Ofício 087/2020\_ Solicitação de  
documentos\_PE 021/2020

**Para :** licitacao alf <licitacao.alf@gmail.com>

Prezado,

confirmando o recebimento.

Atenciosamente,



Janaina Barreto Fonseca  
Pregões  
Licitações  
(41) 3016-6967 | www.feas.curitiba.pr.gov.br

---

**De:** "licitacao alf" <licitacao.alf@gmail.com>  
**Para:** "Janaina Barreto Fonseca" <jafonseca@feaes.curitiba.pr.gov.br>  
**Enviadas:** Sexta-feira, 15 de maio de 2020 13:11:47  
**Assunto:** Re: Ofício 087/2020\_ Solicitação de documentos\_PE 021/2020

Segue documentos.

Em sex., 15 de mai. de 2020 às 13:11, Thiago Zart <licitacao.alf@gmail.com> escreveu:

Boa tarde!

Segue em anexo documentos solicitados.

Em sex., 15 de mai. de 2020 às 12:02, Janaina Barreto Fonseca <jafonseca@feaes.curitiba.pr.gov.br> escreveu:

Prezado,

não recebi a documentação.

Atenciosamente,



---

**De:** "Janaina Barreto Fonseca" <jafonseca@feaes.curitiba.pr.gov.br>  
**Para:** "licitacao alf" <licitacao.alf@gmail.com>  
**Enviadas:** Terça-feira, 12 de maio de 2020 12:20:35  
**Assunto:** Ofício 087/2020\_ Solicitação de documentos\_PE 021/2020

Prezado,

anexo segue Ofício 087/2020- CPL/Feas, cujo objeto é solicitação de documentos de classificação de propostas , após a solicitação de desclassificação dos primeiros colocados para o item 04, referente ao Pregão Eletrônico n.º 0211/2020- Feas.

Assim, nos mesmos termos estabelecidos no item 9.5 e seguintes do Edital, abro o prazo de 48h para que a empresa apresente os documentos exigidos para classificação de propostas e habilitação, nos termos do instrumento convocatório do Pregão Eletrônico n.º 014/2020, ou seja, ou seja, **até às 17h do dia 14/05/2020 (quinta- feira).**

809  
L

A empresa deverá entregar os documentos e amostras exigidos, na Rua Lothário Boutin, nº 90, bairro Pinheirinho, Curitiba PR, A/C da Sra. Janaina Barreto Fonseca (Pregoeira).

**\*\*Favor confirmar o recebimento deste\*\***

Atenciosamente,



Janaina Barreto Fonseca  
Pregoeira  
Licitações  
(41) 3316-0967 | www.feas.curitiba.pr.gov.br



Móveis e Equipamentos  
Hospitalares

*Thiago A. Zart*

(51)9.8338-1400

(51)3751-1014



Móveis e Equipamentos  
Hospitalares

*Thiago A. Zart*

(51)9.8338-1400

(51)3751-1014



**Modelo de assinatura 17.png**

26 KB

**Ofício 088/2020\_ Solicitação de documentos**

**De :** Janaina Barreto Fonseca  
<jafonseca@feaes.curitiba.pr.gov.br>

sex, 15 de mai de 2020 16:43

2 anexos



**Assunto :** Ofício 088/2020\_ Solicitação de documentos

**Para :** fraga hospitalar  
<fraga.hospitalar@gmail.com>

Prezado,

anexos segue Ofício 088/2020- CPL/Feas, cujo objeto é solicitação de documentos de classificação de propostas e habilitação, após a desclassificação dos primeiros colocados para o item 01, referente ao Pregão Eletrônico n.º 021/2020- Feas.

Assim, nos mesmos termos estabelecidos no item 9.5, 11.1 e seguintes do Edital, abro o prazo de 24h para que a empresa apresente os documentos exigidos para classificação de propostas, nos termos do instrumento convocatório do Pregão Eletrônico n.º 021/2020, ou seja, ou seja, **12h do dia 26/05/2020 (terça- feira).**

A empresa deverá entregar protocolar os documentos, **excepcionalmente via e-mail**, até às 12h do dia 26/05/2020. Será considerado protocolo de entrega a confirmação de leitura por parte da pregoeira.

**\*\*Favor confirmar o recebimento deste\*\***

Atenciosamente,



Janaina Barreto Fonseca  
Pregoeira  
Licitações  
(41) 3516-5567 | www.feaes.curitiba.pr.gov.br



**Modelo de assinatura 17.png**  
26 KB

**34- Ofício 088-2020\_ Solicitação de documentos\_ Fraga Produtos.pdf**  
500 KB

**Fwd: Ofício 088/2020\_ Solicitação de documentos**

**De :** Janaina Barreto Fonseca  
<jafonseca@feaes.curitiba.pr.gov.br>

ter, 19 de mai de 2020 10:02

**Assunto :** Fwd: Ofício 088/2020\_ Solicitação de documentos

**Para :** Mmourad@feaes.curitiba.pr.gov.br

889  
6

Mamed,

Segue o e-mail que encaminhei, mas não tive confirmação de leitura

Atenciosamente,

----- Mensagem encaminhada -----

De: Janaina Barreto Fonseca

<jafonseca@feaes.curitiba.pr.gov.br>

Para: fraga hospitalar <fraga.hospitalar@gmail.com>

Enviadas: Fri, 15 May 2020 16:43:18 -0300 (BRT)

Assunto: Ofício 088/2020\_ Solicitação de documentos

Prezado,

anexos segue Ofício 088/2020- CPL/Feas, cujo objeto é solicitação de documentos de classificação de propostas e habilitação, após a desclassificação dos primeiros colocados para o item 01, referente ao Pregão Eletrônico n.º 021/2020-Feas.

Assim, nos mesmos termos estabelecidos no item 9.5, 11.1 e seguintes do Edital, abro o prazo de 24h para que a empresa apresente os documentos exigidos para classificação de propostas, nos termos do instrumento convocatório do Pregão Eletrônico n.º 021/2020, ou seja, ou seja, 12h do dia 18/05/2020 (segunda - feira) .

A empresa deverá entregar protocolar os documentos, excepcionalmente via e-mail , até às 12h do dia 26/05/2020 . Será considerado protocolo de entrega a confirmação de leitura por parte da pregoeira.

**\*\*Favor confirmar o recebimento deste\*\***

Atenciosamente,

---

**Re: Ofício 088/2020\_ Solicitação de documentos**

---

**De :** Mamed Younes Mohamed Mourad  
<mmourad@feaes.curitiba.pr.gov.br>

ter, 19 de mai de 2020 10:09

 1 anexo

**Assunto :** Re: Ofício 088/2020\_ Solicitação de documentos

**Para :** Janaina Barreto Fonseca  
<jafonseca@feaes.curitiba.pr.gov.br>

Bom dia Jana,  
Segue ofício  
Att,

----- Mensagem original -----

De: "Janaina Barreto Fonseca"  
<jafonseca@feaes.curitiba.pr.gov.br>  
Para: "Mamed Younes Mohamed Mourad"  
<Mmourad@feaes.curitiba.pr.gov.br>  
Enviadas: Terça-feira, 19 de maio de 2020 10:02:03  
Assunto: Fwd: Ofício 088/2020\_ Solicitação de documentos

Mamed,

Segue o e-mail que encaminhei, mas não tive confirmação de leitura

Atenciosamente,

----- Mensagem encaminhada -----

De: Janaina Barreto Fonseca  
<jafonseca@feaes.curitiba.pr.gov.br>  
Para: fraga hospitalar <fraga.hospitalar@gmail.com>  
Enviadas: Fri, 15 May 2020 16:43:18 -0300 (BRT)  
Assunto: Ofício 088/2020\_ Solicitação de documentos

Prezado,

888  
Y

anexos segue Ofício 088/2020- CPL/Feas, cujo objeto é solicitação de documentos de classificação de propostas e habilitação, após a desclassificação dos primeiros colocados para o item 01, referente ao Pregão Eletrônico n.º 021/2020-Feas.

Assim, nos mesmos termos estabelecidos no item 9.5, 11.1 e seguintes do Edital, abro o prazo de 24h para que a empresa apresente os documentos exigidos para classificação de propostas, nos termos do instrumento convocatório do Pregão Eletrônico n.º 021/2020, ou seja, ou seja, 12h do dia 18/05/2020 (segunda - feira) .

A empresa deverá entregar protocolar os documentos, excepcionalmente via e- mail , até às 12h do dia 26/05/2020 . Será considerado protocolo de entrega a confirmação de leitura por parte da pregoeira.

**\*\*Favor confirmar o recebimento deste\*\***

Atenciosamente,

---

**34- Ofício 088-2020\_ Solicitação de documentos\_ Fraga**

 **Produtos.docx**

93 KB

---

**Re: Ofício 088/2020\_ Solicitação de documentos**

---

**De :** Janaina Barreto Fonseca  
<jafonseca@feaes.curitiba.pr.gov.br>

ter, 19 de mai de 2020 10:14

 3 anexos

**Assunto :** Re: Ofício 088/2020\_ Solicitação de documentos

**Para :** fraga hospitalar  
<fraga.hospitalar@gmail.com>

**Cc :** Mamed Younes Mohamed Mourad  
<mmourad@feaes.curitiba.pr.gov.br>

Prezados,

favor desconsiderar os prazos anteriormente informados.

anexos segue Ofício 088/2020- CPL/Feas, cujo objeto é solicitação de documentos de classificação de propostas e habilitação, após a desclassificação dos primeiros colocados para o item 01, referente ao Pregão Eletrônico n.º 021/2020- Feas.

Assim, nos mesmos termos estabelecidos no item 9.5, 11.1 e seguintes do Edital, abro o prazo de 24h para que a empresa apresente os documentos exigidos para classificação de propostas, nos termos do instrumento convocatório do Pregão Eletrônico n.º 021/2020, ou seja, ou seja, **12h do dia 20/05/2020 (quarta- feira)**.

A empresa deverá entregar protocolar os documentos, **excepcionalmente via e-mail**, até às 12h do dia 26/05/2020. Será considerado protocolo de entrega a confirmação de leitura por parte da pregoeira.

**\*\*Favor confirmar o recebimento deste\*\***

Atenciosamente,



Janaina Barreto Fonseca  
Pregoeira  
Licitações  
(41) 3316-5067 | www.feas.curitiba.pr.gov.br

---

**De:** "Janaina Barreto Fonseca" <jafonseca@feaes.curitiba.pr.gov.br>

**Para:** "fraga hospitalar" <fraga.hospitalar@gmail.com>

**Enviadas:** Sexta-feira, 15 de maio de 2020 16:43:18

**Assunto:** Ofício 088/2020\_ Solicitação de documentos

Prezado,

anexos segue Ofício 088/2020- CPL/Feas, cujo objeto é solicitação de documentos de classificação de propostas e habilitação, após a desclassificação dos primeiros colocados para o item 01, referente ao Pregão Eletrônico n.º 021/2020- Feas.

Assim, nos mesmos termos estabelecidos no item 9.5, 11.1 e seguintes do Edital, abro o prazo de 24h para que a empresa apresente os documentos exigidos para classificação de propostas, nos termos do instrumento convocatório do Pregão Eletrônico n.º 021/2020, ou seja, ou seja, **12h do dia 26/05/2020 (terça- feira)**.

A empresa deverá entregar protocolar os documentos, **excepcionalmente via e-mail**, até às 12h do dia 26/05/2020. Será considerado protocolo de entrega a confirmação de leitura por parte da pregoeira.

**\*\*Favor confirmar o recebimento deste\*\***

Atenciosamente,



Janaina Barreto Fonseca  
Pregoeira  
Licitações  
(41) 3216-5007 / www.feas.curitiba.pr.gov.br



**Modelo de assinatura 17.png**

26 KB

**34- Ofício 088-2020\_ Solicitação de documentos\_ Fraga Produtos.pdf**  
538 KB

**Re: Ofício 088/2020\_ Solicitação de documentos**

**De :** Fraga Hospitalar  
<fraga.hospitalar2@gmail.com>

ter, 19 de mai de 2020 21:34

7 anexos

**Assunto :** Re: Ofício 088/2020\_ Solicitação de documentos

**Para :** jafonseca@feaes.curitiba.pr.gov.br

Boa noite!

Segue proposta e habilitação.

Atte.

Jefferson Loures

Em ter., 19 de mai. de 2020 às 10:23, Murillo <[licitacao@fragahospitalar.com.br](mailto:licitacao@fragahospitalar.com.br)> escreveu:

**De:** Janaina Barreto Fonseca [mailto:[jafonseca@feaes.curitiba.pr.gov.br](mailto:jafonseca@feaes.curitiba.pr.gov.br)]

**Enviada em:** terça-feira, 19 de maio de 2020 10:15

**Para:** fraga hospitalar <[fraga.hospitalar@gmail.com](mailto:fraga.hospitalar@gmail.com)>

**Cc:** Mamed Younes Mohamed Mourad <[mmourad@feaes.curitiba.pr.gov.br](mailto:mmourad@feaes.curitiba.pr.gov.br)>

**Assunto:** Re: Ofício 088/2020\_ Solicitação de documentos

Prezados,

favor desconsiderar os prazos anteriormente informados.

anexos segue Ofício 088/2020- CPL/Feas, cujo objeto é solicitação de documentos de classificação de propostas e habilitação, após a desclassificação dos primeiros colocados para o item 01, referente ao Pregão Eletrônico n.º 021/2020- Feas.

Assim, nos mesmos termos estabelecidos no item 9.5, 11.1 e seguintes do Edital, abro o prazo de 24h para que a empresa apresente os documentos exigidos para classificação de propostas, nos termos do instrumento convocatório do Pregão Eletrônico n.º 021/2020, ou seja, ou seja, **12h do dia 20/05/2020 (quarta-feira).**

A empresa deverá entregar protocolar os documentos, **excepcionalmente via e-mail**, até às 12h do dia 26/05/2020. Será considerado protocolo de entrega a confirmação de leitura por parte da pregoeira.

**\*\*Favor confirmar o recebimento deste\*\***

Atenciosamente,



Janaina Barreto Fonseca  
Pregoeira  
Licitações  
(41) 3316-5867 | www.feas.curitiba.pr.gov.br

---

**De:** "Janaina Barreto Fonseca" <jafonseca@feaes.curitiba.pr.gov.br>

**Para:** "fraga hospitalar" <fraga.hospitalar@gmail.com>

**Enviadas:** Sexta-feira, 15 de maio de 2020 16:43:18

**Assunto:** Ofício 088/2020\_ Solicitação de documentos

Prezado,

anexos segue Ofício 088/2020- CPL/Feas, cujo objeto é solicitação de documentos de classificação de propostas e habilitação, após a desclassificação dos primeiros colocados para o item 01, referente ao Pregão Eletrônico n.º 021/2020- Feas.

Assim, nos mesmos termos estabelecidos no item 9.5, 11.1 e seguintes do Edital, abro o prazo de 24h para que a empresa apresente os documentos



BDF

exigidos para classificação de propostas, nos termos do instrumento convocatório do Pregão Eletrônico n.º 021/2020, ou seja, ou seja, **12h do dia 26/05/2020 (terça- feira).**

A empresa deverá entregar protocolar os documentos, **excepcionalmente via e- mail**, até às 12h do dia 26/05/2020. Será considerado protocolo de entrega a confirmação de leitura por parte da pregoeira.

**\*\*Favor confirmar o recebimento deste\*\***

Atenciosamente,



Janaina Barreto Fonseca  
Pregoeira  
Licitações  
(41) 3316-5867 | www.feaes.curitiba.pr.gov.br

---

— **2020\_08\_14\_TESTE SALT SPRAY.pdf**

210 KB

— **2019\_09\_18\_TESTE SALT SPRAY.pdf**

492 KB

— **proposta.pdf**

765 KB

— **habilitação.pdf**

11 MB

— **Cama Manual - VIGENTE.pdf**

46 KB

— **DIÁRIO OFICIAL.pdf**

40 KB

---

**Re: Ofício 088/2020\_ Solicitação de documentos**

---

**De :** Janaina Barreto Fonseca  
<jafonseca@feaes.curitiba.pr.gov.br>

qua, 20 de mai de 2020 11:44

2 anexos

**Assunto :** Re: Ofício 088/2020\_ Solicitação de documentos



**Para :** Fraga Hospitalar  
<fraga.hospitalar2@gmail.com>

Prezado,

confirmando o recebimento e agradeço o retorno.

Atenciosamente,



**Janaina Barreto Fonseca**  
Pregoeira  
Licitações  
(41) 3316-0967 | www.feas.curitiba.pr.gov.br

---

**De:** "Fraga Hospitalar" <fraga.hospitalar2@gmail.com>  
**Para:** "Janaina Barreto Fonseca" <jafonseca@feaes.curitiba.pr.gov.br>  
**Enviadas:** Terça-feira, 19 de maio de 2020 21:34:54  
**Assunto:** Re: Ofício 088/2020\_ Solicitação de documentos

Boa noite!  
Segue proposta e habilitação.

Atte.

Jefferson Loures

Em ter., 19 de mai. de 2020 às 10:23, Murillo <[licitacao@fragahospitalar.com.br](mailto:licitacao@fragahospitalar.com.br)> escreveu:

**De:** Janaina Barreto Fonseca [mailto:[jafonseca@feaes.curitiba.pr.gov.br](mailto:jafonseca@feaes.curitiba.pr.gov.br)]  
**Enviada em:** terça-feira, 19 de maio de 2020 10:15  
**Para:** fraga hospitalar <[fraga.hospitalar@gmail.com](mailto:fraga.hospitalar@gmail.com)>  
**Cc:** Mamed Younes Mohamed Mourad <[mmourad@feaes.curitiba.pr.gov.br](mailto:mmourad@feaes.curitiba.pr.gov.br)>  
**Assunto:** Re: Ofício 088/2020\_ Solicitação de documentos

Prezados,

favor desconsiderar os prazos anteriormente informados.

anexos segue Ofício 088/2020- CPL/Feas, cujo objeto é solicitação de documentos de classificação de propostas e habilitação, após a desclassificação dos primeiros colocados para o item 01, referente ao Pregão Eletrônico n.º 021/2020- Feas.

Assim, nos mesmos termos estabelecidos no item 9.5, 11.1 e seguintes do Edital, abro o prazo de 24h para que a empresa apresente os documentos

eaj

exigidos para classificação de propostas, nos termos do instrumento convocatório do Pregão Eletrônico n.º 021/2020, ou seja, ou seja, **12h do dia 20/05/2020 (quarta- feira).**

A empresa deverá entregar protocolar os documentos, **excepcionalmente via e- mail**, até às 12h do dia 26/05/2020. Será considerado protocolo de entrega a confirmação de leitura por parte da pregoeira.

**\*\*Favor confirmar o recebimento deste\*\***

Atenciosamente,



Janaina Barreto Fonseca  
Pregoeira  
Licitações  
(41) 3316-5967 | www.feas.curitiba.pr.gov.br

---

**De:** "Janaina Barreto Fonseca" <jafonseca@feaes.curitiba.pr.gov.br>

**Para:** "fraga hospitalar" <fraga.hospitalar@gmail.com>

**Enviadas:** Sexta-feira, 15 de maio de 2020 16:43:18

**Assunto:** Ofício 088/2020\_ Solicitação de documentos

Prezado,

anexos segue Ofício 088/2020- CPL/Feas, cujo objeto é solicitação de documentos de classificação de propostas e habilitação, após a desclassificação dos primeiros colocados para o item 01, referente ao Pregão Eletrônico n.º 021/2020- Feas.

Assim, nos mesmos termos estabelecidos no item 9.5, 11.1 e seguintes do Edital, abro o prazo de 24h para que a empresa apresente os documentos exigidos para classificação de propostas, nos termos do instrumento convocatório do Pregão Eletrônico n.º 021/2020, ou seja, ou seja, **12h do dia 26/05/2020 (terça- feira).**

A empresa deverá entregar protocolar os documentos, **excepcionalmente via e- mail**, até às 12h do dia 26/05/2020. Será considerado protocolo de entrega a confirmação de leitura por parte da pregoeira.

**\*\*Favor confirmar o recebimento deste\*\***

Atenciosamente,



**Janaina Barreto Fonseca**  
Pregoeira  
Licitações  
(41) 3316-5867 | [www.feas.curitiba.pr.gov.br](http://www.feas.curitiba.pr.gov.br)



**Modelo de assinatura 17.png**  
26 KB



8.22  
✓

À Empresa

Andreia Lorenzi ME

Curitiba, 12 de maio de 2020.

Ofício nº 087/2020 - CPL/Feas

Ref. Solicitação de documentação - Pregão Eletrônico n.º 021/2020- Feas.

Prezado(a) Senhor(a):

Em relação pregão eletrônico n.º 021/2020, cujo objeto consiste na Seleção de propostas para aquisição de mobiliários hospitalares para equipar as unidades sob gestão da Feas, através de sistema de registro de preços, por um período de 12 (doze) meses, solicitamos que vossa empresa apresente à esta Comissão, a documentação referente ao

**Item 04: 219788/ Poltrona Hospitalar**, do supracitado certame, qual seja:

- **Documentos exigidos para classificação da proposta**, constantes no item 9.5 do Edital de Embasamento;

Os documentos deverão ser encaminhados para a Fundação Estatal de Atenção à Saúde - Feas, sito à rua Lothário Boutin, n.º 90, bairro Pinheirinho, Curitiba PR, CEP 81.110-522, **aos cuidados de Janaina Barreto (Pregoeira/Equipe de Apoio)**, setor de Licitações, no horário das 08h às 17h de segunda-feira a sexta-feira, telefones para contato (41) 3316-5967/5927; **até às 17h (dezessete horas) do dia 14/05/2020 (quinta-feira)**.

A não apresentação dos documentos no prazo estabelecido acima, ou a apresentação em desconformidade com o solicitado, acarretará na desclassificação e/ou inabilitação neste certame.

Atenciosamente,

  
**Janaina Barreto Fonseca**  
**Pregoeira/ Equipe de Apoio**



Licitações  
Rua Lothário Boutin, 90  
Pinheirinho - Curitiba/PR  
81.110-522  
41 3316-5967  
jafonseca@feaes.curitiba.pr.gov.br

083  
K

## CERTIDÃO

Certifico que, em 12/05/2020, entrei em contato, às 10h45, com o Sr. Fernando Martins, através do telefone 62 98115- 2288, o qual me confirmou o recebimento, via e- mail ([vendas01@maiseticaqyn.com.br](mailto:vendas01@maiseticaqyn.com.br)) do Ofício 083/2020- CPL/ Feas.

Curitiba, 12 de maio de 2020.

  
**Janaina Barreto Fonseca**  
Pregoeira



Licitações  
Rua Lothário Boutin, 90  
Pinheirinho - Curitiba/PR  
81.110-522  
41 3316-5967  
jafonseca@feaes.curitiba.pr.gov.br

Boh  
✓

À Empresa

Fraga Produtos Médicos Hospitalares LTDA ME

Curitiba, 15 de Maio de 2020.

Ofício nº 088/2020 - CPL/Feas

Ref. Solicitação de documentação - Pregão Eletrônico n.º 021/2020- Feas

Prezado(a) Senhor(a):

Em relação pregão eletrônico n.º 021/2020, cujo objeto consiste na Seleção de propostas para aquisição de mobiliários hospitalares para equipar as unidades sob gestão da Feas, através de sistema de registro de preços, por um período de 12 (doze) meses, solicitamos que vossa empresa apresente à esta Comissão, a documentação referente ao

**Item 01: 218498/ Cama Hospitalar**, do supracitado certame, qual seja:

- **Documentos exigidos para classificação da proposta**, constantes no item 9.5 do Edital de Embasamento;
- **Documentos exigidos para habilitação da empresa**, constantes do item 11.1 e seguintes do Edital.

Os documentos deverão ser no prazo máximo de 24h, ou seja, até às 12h do dia 26/05/2020 (terça- feira), através de e- mail (jafonseca@feaes.curitiba.pr.gov.br). Para fins de protocolo, somente serão aceitos os documentos após a comprovação de leitura por parte da Pregoeira responsável do certame.

A não apresentação dos documentos no prazo estabelecido acima, ou a apresentação em desconformidade com o solicitado, acarretará na desclassificação e/ou inabilitação neste certame.

Atenciosamente,

  
Janaina Barreto Fonseca  
Pregoeira

Pregão Eletrônico nº 021/2020 – Feas  
**Memorando n.º 108/2020 – CPL**

Curitiba, 20 de maio de 2020.

De: CPL/Feas.

Para: Engenharia Clínica/Feas

**Ref.: Análise dos documentos do terceiro colocado, solicitados no Pregão Eletrônico nº 021/2020 – Feas.**

Considerando que fora solicitada a documentação do terceiro colocado do item 01, referentes a classificação da proposta (item 9.5 do Edital) do pregão eletrônico nº 021/2020;

Encaminho os documentos supracitados, a fim de que seja realizada a análise, conforme Edital de Embasamento e legislação pertinente da seguinte empresa:

1) Fraga Produtos Médicos Hospitalares LTDA ME (02.377.937/0001-06),  
**para o item 01, marca MediSaúde;**

Aguardo o retorno do setor para dar continuidade aos trâmites do certame.

Atenciosamente,



**Janaina Barreto Fonseca**  
Pregoeira

RECEBIDO EM 20/05/2020  
Nome: Roberto Roberto Rodrigues  
Assinatura: Roberto Roberto Rodrigues  
Matrícula: 3557 Feas



Indústria Química

### Solicitação de Análise de Produto

#### Solicitante:

Cliente: MEDI - SAUDE Prod. Medicos Hospitalar Ltda ME

Data: 17/09/15

Contato: Rodolfo

Processo:

Técnico: Mariel

Data de Coleta: 10/09/15

Estágio:

Volume do Tanque:

Temperatura:

Produto:

Resultado até: 02/10/2015

#### Análises / Ensaios solicitados:

|  |                                |
|--|--------------------------------|
|  | - Testes/Ensaios Laboratoriais |
|--|--------------------------------|

#### Descrição:

##### PROCESSO (IMERSÃO)

- 1º - HICLEANER B 49 Concentração de 5 %, 10 minutos em imersão , temperatura 80°C.
  - 2º - Enxague com Água Industrial , por 1 minuto.
  - 3º - HIACTIVE 1 Concentração de 0,4 %, 1 minuto em imersão , temperatura ambiente.
  - 4º - HIPHOS Z 148 Concentração de 4,5%, 5 minutos em imersão , temperatura ambiente.
  - 5º - Enxague com Água Industrial , por 1 minuto
  - 6º - Secagem.
- Peças tratadas com produtos HT e pintadas com tinta pô.

#### Laboratório:

Analista: Robson R. Germano  
CRQ: IV Região Nº 04444852

Data da Análise: 01/10/2015

#### Resultados:

Os corpos-de-prova em referência foram ensaiados conforme ABNT NBR 8094 e ASTM B117 e avaliados conforme normas ABNT NBR 5841, ABNT NBR 5770 e ABNT NBR 8754.

Início do ensaio 17/09/2015 às 15:00 h, término 30/09/2015 às 15:00 h totalizando 312 horas de exposição à névoa salina.

**Corpo-de-prova após 312 horas:** Penetração máxima no cortes < 1,0 mm; sem ocorrência de corrosão filiforme; grau de empolamento da tinta d0/t0(isento de bolhas) e grau enferrujamento F0(isento de ferrugem).

Os resultados acima se referem exclusivamente aos corpos-de-prova ensaiados.



B.946  
✓





Indústria Química

898  
✓

Corpo-de-prova após 312 horas

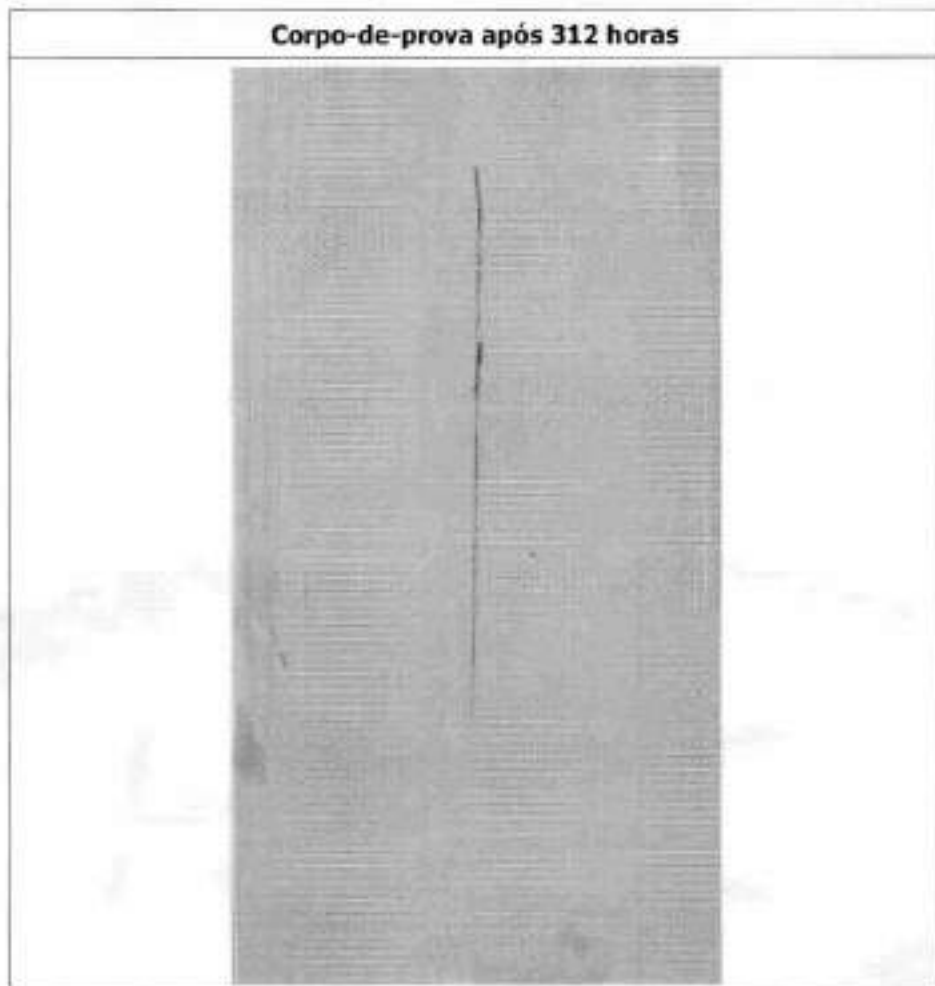

**CARTÃO AZEVEDO BASTOS** - SERVIÇO DE REGISTRO E AVALIAÇÃO DE PROCESSOS INDUSTRIAIS  
R. VALLADARES DA SILVA, 111 - JARDIM DA ALVIA - SÃO PAULO - SP - 05411-000  
Tel: (11) 5082-1000 - Fax: (11) 5082-1001 - Site: www.azb.com.br

**Autenticação Digital**  
De acordo com as normas: N.º 2.º de 19.11.2002 e N.º 41.º de 14.11.2002 do Conselho Superior do Poder Judiciário do Estado de São Paulo.

**Cód. Autenticação:** 64641909181619090423-2; **Data:** 19/09/2018 16:25:42

**Site Digital de Fiscalização Tipo Normal C - 240591030-1/BAK**  
**Valor Total do Atto:** R\$ 4,23  
Confira os dados do ato em: <https://atosdigitais18pb.azb.com.br>

Cliente: FUNDACAO ESTATAL DE ATENCAO A SAUDE  
 Endereço: SEM , N° , - CURITIBA - PR -  
 CNPJ:  
 Fone/Fax: null / null  
 Contato:  
 Inscrição Estadual:  
 E-mail: compras1@feaes.curitiba.pr.gov.br

Proponente: FRAGA PRODUTOS MEDICOS HOSP. LTDA  
 Endereço: Rua BAHIA, Nº S/N, QD 17 LT 3 - APARECIDA DE GOIANIA - GO - 74.912-260  
 CNPJ: 07.758.951/0001-73  
 Fone/Fax: (62) 3094-9040 / (62) 3249-2020  
 Vendedor: JEFFERSON  
 Representante  
 Resp. Pedido:  
 Inscrição Estadual: 103970410  
 E-mail:  
 E-mail:  
 E-mail:  
 Ramal: 9922  
 Tel:  
 E-mail:

**PROPOSTA COMERCIAL**

| Item       | Un. | Qtde.   | Descrição  | Imagem Ilustrativa   |
|------------|-----|---|--|--|
| 1          | UN  | 42,00   | <p>10123-CAMA FOWLER 3 MANIVELAS – MODELO: MS - 10.109<br/>           Cama Hospitalar Fowler Mecânica (dorso e pernas) e Elevação Manual com pelo menos 03 manivelas, cor branca. Executa os seguintes movimentos: Fowler (dorso e pernas), Elevação de Altura e Trendelenburg, através de 03 Manivelas Inox com cabo giratório tipo baguete e sistema de lubrificação sem a necessidade de desmontar equipamento. Deve possuir estrutura em Tubos de aço retangular com as seguintes medidas aproximadas: 50 x 30 x 1,5mm de espessura. Deve possuir estrutura metálica com tratamento químico antiferrugem e pintura eletrostática a pó. Possui 02 grades para prevenção de quedas em aço carbono pintado com sistema de subir e descer e guias de aço inox com sistema de buchas para deixar o movimento suave e contínuo. Cabeceira e pesseira removíveis com sistema de encaixe permitindo a rápida fixação e protetores de parede integrados localizado em 04 cantos da cama. Leito estruturado em tubos de aço revestidos com bandejas perfuradas e removíveis. Deve possuir Sistema de afastamento do dorso que melhora a ergonomia para o paciente gerando um alívio de pressão na região pélvica e sacral. 02 pontos para encaixe do suporte para soro. Sistema mecânico de regulação das pernas através de cremalheira, roldanas em nylon para realizar os movimentos de subida e descida da cabeceira e pesseira. rodas de 4" Zincada com freio individual em 02 rodas na diagonal. Dimensões aproximadas (±2%): Leito: C= 1,95m x L= 0,83m; Totais: C= 2,25m x L= 0,95m; Angulo do Dorso: 80°, Angulo das Pernas: 20°. Altura Mínima: 0,544m (podendo variar pelo padrão da roda), Altura Máxima: 0,75m (podendo variar pelo padrão da roda).<br/>           MARCA: MEDI SAUDE.<br/>           REG ANVISA: 80881050001.<br/>           PROCEDÊNCIA: Nacional.</p> |  |
| Vlr. Unit. |     | R\$ 2.900,00 - DOIS MIL, NOVECENTOS REAIS                 |  |  |
| Vlr. Total |     | R\$ 121.800,00 - CENTO E VINTE E UM MIL, OITOCENTOS REAIS |  |  |

|                          |                |  |
|--------------------------|----------------|--|
| Valor Total da Produtos: | R\$ 121.800,00 | - CENTO E VINTE E UM MIL, OITOCENTOS REAIS |
| Valor Frete:             | R\$ 0,00       | - ZERO                                     |
| Valor Total da Proposta: | R\$ 121.800,00 | - CENTO E VINTE E UM MIL, OITOCENTOS REAIS |

## \*\*\* CONDIÇÕES GERAIS \*\*\*

|   |                 |                         |               |       |          |        |           |          |      |       |            |
|---|-----------------|-------------------------|---------------|-------|----------|--------|-----------|----------|------|-------|------------|
| Validade da Proposta:   | 120             | Condições de Pagamento: | RECEB 30 DIAS |       |          |        |           |          |      |       |            |
| Prazo de Entrega:   | 30 dias         | Frete:                  | CIF           |       |          |        |           |          |      |       |            |
| Transportadora:   | <SEM PARCEIRO>  |                         |               |       |          |        |           |          |      |       |            |
| Garantia:   | 12 meses.       |                         |               |       |          |        |           |          |      |       |            |
| Banco:  | Banco do Brasil | Agência:                | 1452-4        | C.C.: | 122276-7 | Banco: | Santander | Agência: | 3444 | C.C.: | 13003421-3 |
| Banco:  |                 | Agência:                |               | C.C.: |          | Banco: |           | Agência: |      | C.C.: |            |
| Observações: PROCESSO ADMINISTRATIVO Nº 019/2020 – Feas. PREGÃO ELETRÔNICO Nº 021/2020. |                 |                         |               |       |          |        |           |          |      |       |            |



Prefeitura Municipal de Aparecida de Goiânia  
SECRETARIA MUNICIPAL DE SAÚDE  
Diretoria de Vigilância Sanitária



## ALVARÁ DE AUTORIZAÇÃO SANITÁRIA MUNICIPAL

Nº DO PROTOCOLO 2019006194

VALIDADE: 31 / 12 / 2019

CADASTRO (CCP): 14223861

A Coordenadoria de Vigilância Sanitária da Secretaria Municipal de Saúde, de acordo com a legislação vigente em vista a regularização funcional da empresa

### FRAGA PRODUTOS MEDICOS HOSPITALARES LTDA-ME

com sede à RUA BAHIA, Nr., Qd. 017, Lt. 0003, Compl., Setor/Bairro: VILA NOSSA  
SENHORA DE LOURDES, CEP.: 74912280

Atividade (CNAE): COMÉRCIO ATACADISTA DE INSTRUMENTOS E MATERIAIS PARA USO MÉDICO,  
CIRÚRGICO, HOSPITALAR E DE LABORATÓRIOS

no município de Aparecida de Goiânia e sob a responsabilidade técnica de:

JOANA D'ARC COELHO VEIGAS PORTO, COREN/GO - 282786.  
ARMAZENAR, DISTRIBUIR E EXPEDIR PRODUTOS PARA SAÚDE.

CNPJ / Nº CPF 07.758.951/0001-73

E tendo em vista representante **RAFAEL DOS REIS ALVES.**

concede ALVARÁ DE AUTORIZAÇÃO SANITÁRIA para **2019**

Aparecida: **27 de Fevereiro de 2019**

Ederson Mesquita Tizze  
Ass. de Administração  
Mat. 11422  
Via. São Cristóvão, Ap. 101, Goiânia

RESPONSÁVEL PELA EMISSÃO

Vânia Cristina R. O. Camargo  
Sup. de Vigilância em Saúde  
Matriculada: 29560

DIRETOR DE VIGILÂNCIA SANITÁRIA

### OBSERVAÇÕES:

- 1 - DUAM PAGO EM
- 2 - Este documento deverá ser fixado no estabelecimento em local visível ao público.
- 3 - Este documento poderá ser cassado a qualquer momento, se constatadas irregularidades no estabelecimento.

30007548-18/01/2019

001/6

APARECIDA

09/01/2020 09:16:01  
BANCO DO BRASIL S.A. - AGÊNCIA 1452-4  
CONTA 122-276-7

Valor Pago: R\$ 387,42  
Data Pagamento: 09/01/2020

| Descrição         | Valor  | Saldo  |
|-------------------|--------|--------|
| Saldo Anterior    | 0,00   | 0,00   |
| Deposito em Conta | 387,42 | 387,42 |
| Saldo Posterior   | 387,42 | 387,42 |

APARECIDA

09/01/2020 09:16:01  
BANCO DO BRASIL S.A. - AGÊNCIA 1452-4  
CONTA 122-276-7

Valor Pago: R\$ 387,42  
Data Pagamento: 09/01/2020

| Descrição         | Valor  | Saldo  |
|-------------------|--------|--------|
| Saldo Anterior    | 0,00   | 0,00   |
| Deposito em Conta | 387,42 | 387,42 |
| Saldo Posterior   | 387,42 | 387,42 |



09/01/2020

https://sajj.bb.com.br/api-aj-web/index.html?v=2.13.11



Emissão de comprovantes

G33400085512281724  
09/01/2020 09:15:50

SISB8 - SISTEMA DE INFORMAÇÕES BANCO DO BRASIL  
09/01/2020 - AUTODEBITAMENTO - 09.16.01  
1452401452 SEGUNDA VIA 0002

COMPROVANTE DE PAGAMENTO

CLIENTE: FRAGA PROD RED HOSP LTDA  
AGÊNCIA: 1452-4 CONTA: 122.276-7

Convenio PREF APDA GOIASIA  
Codigo de Barras 01620000000-1 07420243202-5  
00220000000-7 31435022000-5

Data do pagamento 09/01/2020  
Valor em Dinheiro 387,42  
Valor em Cheque 0,00  
Valor Total 387,42

DOCUMENTO: 010002  
AUTENTICACAO SISB8: A.73A.C15.900.244.JAF

Transação efetuada com sucesso por: J0090008 MARIA DOS REIS ALVES

**CARTÓRIO AZEVEDO BASTOS** - OFICINA DE REGISTRO CIVIL DAS PESSOAS NATURAS  
E TABELIONATO DE NOTAS - Rua Rui Barbosa, 156 - Centro - CEP: 70.165-101 - Brasília - DF

**Autenticação Digital**  
De acordo com os artigos 1º, 6º e 7º do D.P.A. e 11º do Lei Federal 5.474/06 e Art. 4º do, 9º  
do Regulamento 5.250/02 alterado em seu anexo 2006/03, o presente tem validade jurídica, respeitadas as  
disposições legais, administrativas e legais, desde que o usuário é autenticado. Cód. 36

**Cód. Autenticação: 64653001201501190209-1. Data: 30/01/2020 15:02:24**

Selo Digital de Fiscalização Tipo Normal C: A.1560214-5AAR  
Valor Total do Ato: R\$ 4,50

Cópia ou dados de ato em: https://selodigital.tjpb.jus.br

VID-19, as amostras da vigilância de Síndrome Gripal (SG) que forem negativas para vírus Influenza e outros vírus respiratórios serão testadas para diagnóstico de SARS-CoV2, independente de viagem internacional.

#### 7.2. Síndrome Respiratória Aguda Grave (SRAG)

A partir do momento da constatação da transmissão local em uma cidade, todas as amostras da vigilância universal de Síndrome Respiratória Aguda Grave (SRAG) serão testadas para o diagnóstico de SARS-CoV-2.

#### 8. INDICAÇÃO PARA COLETA DE AMOSTRAS EM SITUAÇÃO DE ÓBITO

Diante de óbito de caso suspeito de infecção por 2019-nCoV, recomenda-se o encaminhamento do paciente ao Serviço de Verificação de Óbitos (SVO)

#### 9. PLANO DE AÇÃO PARA MEDIDAS NÃO FARMACOLÓGICAS

O número básico de reprodução do SARS-CoV-2 foi estimado em 2,74 (2,47 - 3,23), o que significa que, para cada caso, espera-se que ocorram em média de 2 a 3 casos secundários, quando introduzido em uma população totalmente suscetível. Outro parâmetro relevante é o tempo para duplicação da epidemia, que no momento encontra-se entre 1,7 a 2,93 dias. Considerando o elevado R0 e o curto tempo de duplicação quando comparado a Influenza, a epidemia tende a apresentar uma concentração expressiva de casos em um curto espaço de tempo. Em países como Itália, China e Espanha, em poucas semanas o crescimento do número de casos foi suficiente para colapsar os sistemas de saúde local.

As medidas não farmacológicas visam reduzir a transmissibilidade do vírus na comunidade e, portanto, retardar a progressão da epidemia. Essas ações, além de reduzirem o número de casos, tem o potencial de reduzir o impacto para os serviços de saúde, por reduzir o pico epidêmico. Em estudos de modelagem matemática estima-se que umas reduções de cerca de 50% dos contatos entre as pessoas teriam impacto significativo no número total de casos, uma vez que reduzem a R0 da COVID-19 para próximo de 1 (um). Além disso, as medidas não farmacológicas atrasam o pico da epidemia e reduzem a altura do pico, permitindo, dessa forma, uma melhor distribuição dos casos ao longo do tempo e o esgotamento dos serviços de saúde.



Figura 2. Impacto potencial das medidas não farmacológicas em uma epidemia ou pandemia de COVID-19 através da redução de contatos sociais.

#### 10. RECOMENDAÇÕES GERAIS PARA QUALQUER FASE DE TRANSMISSÃO

- Etiqueta respiratória: reforço das orientações individuais de prevenção;
- Isolamento de sintomático: domiciliar ou hospitalar dos casos suspeitos por até 14 dias;
- Equipamento de Proteção Individual: recomendações de uso de EPI para doentes, contatos domiciliares e profissionais de saúde;
- Comunicação: realização Campanhas para sensibilização sobre etiqueta respiratória e auto isolamento na presença de sintomas;
- Medicamentos de uso contínuo: estimular a prescrição com validade ampliada no período do outono-inverno, para reduzir o trânsito desnecessário nas unidades de saúde e farmácias.

#### 11. REFERÊNCIAS BRASIL

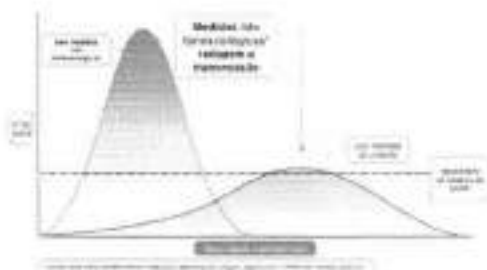
1. Ministério da Saúde. Centro de Operações de Emergências em Saúde Pública. Infecção Humana pelo Novo Coronavírus (2019-nCoV). Boletim Epidemiológico Brasília, nº5, mar 2020. Disponível em Acesso em: 14 mar 2020.
2. BRASIL. Ministério da Saúde. Centro de Operações de Emergências em Saúde Pública. Infecção Humana pelo Novo Coronavírus (2019-nCoV). Boletim Epidemiológico - Brasília, nº1, jan 2020. Disponível em: - <http://portal.cqsvms2.saude.gov.br/images/pdf/2020/janeiro/28-BoletimEpidemiologico-SVS-28jan20.pdf> Acesso em: 16 de mar 2020.
3. BRASIL. Agência Nacional de Vigilância Sanitária. Cartilha de Prote-

ção Respiratória contra Agentes Biológicos para Trabalhadores de Saúde/Agência Nacional de Vigilância Sanitária. Brasília. Anvisa, 2009. 95 p.

4. ORGANIZAÇÃO MUNDIAL DE SAÚDE. Novo Coronavírus (2019-nCoV). Disponível em: Acesso em 16 de mar 2020.
5. SOCIEDADE BRASILEIRA DE INFECTOLOGIA. Informe Da Sociedade Brasileira De Infectologia sobre o Novo Coronavírus – Perguntas e Respostas para Profissionais da Saúde e para o Público em Geral. Disponível em: Acesso em 16 de mar 2020.
6. WHO. Infection prevention and control during health care when novel coronavirus (nCoV) infection is suspected. World Health Organization.
7. World Health Organization. Infection prevention and control during health care when novel coronavirus (nCoV) infection is suspected Interim guidance January 2020.
8. World Health Organization. Clinical management of severe acute respiratory infection when novel coronavirus (2019-nCoV) infection is suspected. January 2020. 3. Chuang JC, et al. Staff safety during emergency airway management for COVID-19 in Hong Kong. Lancet. Feb. 2020.
9. Tran K, Canon K, Severn M, Pessoa-Silva CL, Conly J. Aerosol generating procedures and risk of transmission of acute respiratory infections to health-care workers: a systematic review. PLoS One 2012; 7: e35797.
10. Simonds AK, et al. Evaluation of droplet dispersion during non-invasive ventilation, oxygen therapy, nebuliser treatment and chest physiotherapy in clinical practice: implications for management of pandemic influenza and other airborne infections. Health Technol Assess. 2010.
11. Pan L, et al. How to face the novel coronavirus infection during the 2019–2020 epidemic: the experience of Sichuan Provincial People's Hospital. Intensive Care Med. Feb. 2020; 7. Liao X, Wang B, et al. Novel coronavirus infection during the 2019–2020 epidemic: preparing intensive care units - the experience in Sichuan Province, China. Intensive Care Med 2020.
12. Higgs A, et al. Guidelines for the management of tracheal intubation in critically ill adults. British Journal of Anaesthesia 2017.
13. Yang X, Yu Y, et al. Clinical course and outcomes of critically ill patients with SARS-CoV-2 pneumonia in Wuhan, China: a single-centered, retrospective, observational study. Lancet Respiratory Medicine. Feb. 2020.
14. Xie et al. Critical care crisis and some recommendations during the COVID-19 epidemic in China. Intensive Care Med. 2020.
15. Ross W et al. Rapid Sequence Induction. World Federation of Societies of Anaesthesiologists. 2016.

Elaborado por: Katia Michele dos A. Bonfim Validado por: Amanda Melo e Santos Limongi Aprobado por: Gustavo Amoury  
Responsável: Coordenação médica da SMS Responsável: Diretor de Urgência, Emergência e Atenção Especializada Responsável: Superintendente de Atenção à Saúde  
Data: 24/03/2020 Data: 24/03/2020 Data: 24/03/2020  
Revisado por: Responsável: Data:

### **PORTARIA Nº 018/2020-GAB/SMS**

Altera o Calendário Fiscal do exercício de 2020 e dá outras providências.

O PRESIDENTE DO COMITÊ DE PREVENÇÃO E ENFRENTAMENTO AO NOVO CORONAVÍRUS e SECRETÁRIO MUNICIPAL DE SAÚDE DE APARECIDA DE GOIÂNIA, juntamente com OS SECRETÁRIOS DA FAZENDA, MEIO AMBIENTE E SUSTENTABILIDADE, PLANEJAMENTO E REGULIZAÇÃO URBANA e o PROCURADOR GERAL DO MUNICÍPIO DE APARECIDA DE GOIÂNIA, no uso de suas atribuições legais e regimentais,

CONSIDERANDO o que dispõem os arts. 366 e 381, da Lei Complementar Municipal nº 046, de 21 de dezembro de 2011, com alterações;

CONSIDERANDO a Declaração da Organização Mundial de Saúde, em 11 de março de 2020, que decreta situação de pandemia no que se refere à infecção pelo coronavírus;

CONSIDERANDO a edição da Lei nº 13.979, de 06 de fevereiro de 2020, que dispõe sobre as medidas para enfrentamento da emergência de saúde pública de importância internacional decorrente do coronavírus responsável pelo surto de 2019;





CONSIDERANDO a Declaração de situação de emergência em saúde pública no Município de Aparecida de Goiânia, pelo Decreto "N" nº 115, de 16 de março de 2020;

CONSIDERANDO a fixação do Calendário Fiscal do Município para o exercício de 2020, por meio da Portaria nº 005, de 13 de dezembro de 2019; e

CONSIDERANDO, ainda, que o uso de instrumentos tributários configura meios eficazes para a Administração auxiliar a sociedade, em especial os contribuintes, a enfrentar a crise econômica que decorrerá da crise sanitária advinda do coronavírus;

**RESOLVEM:**

Art. 1º Prorrogar o prazo para pagamento de tributos municipais do exercício de 2020, observando-se o Calendário Fiscal a seguir definido:

I - O Imposto Sobre Serviços de Qualquer Natureza (ISSQN), com fato gerador previsto no art. 73 da Lei Complementar nº 046, de 21 de dezembro de 2011, com alterações, terá o vencimento prorrogado para as datas do ano-calendário de 2020, a seguir especificado, mantendo-se inalterados os demais;

| COMPETÊNCIA ANO 2020 | PERÍODO DE APURAÇÃO | DATA DO VENCIMENTO |
|----------------------|---------------------|--------------------|
| Março                | 01 a 31.03.2020     | 15.10.2020         |
| Abril                | 01 a 30.04.2020     | 16.11.2020         |
| Maior                | 01 a 31.05.2020     | 15.12.2020         |

II - O Imposto Territorial Urbano (ITU) e o Imposto Sobre a Propriedade Predial Urbana (IPTU), com fatos geradores previstos nos arts. 6º e 13, respectivamente, da Lei Complementar nº 046, de 21 de dezembro de 2011, com alterações, poderão ser pagos em parcela única, e com desconto de 15% (quinze por cento) até 30 de junho de 2020;

III - A Taxa de Licença para Funcionamento, com fato gerador previsto no art. 125 da Lei Complementar nº 046, de 21 de dezembro de 2011, com alterações, com vencimento em 31 de janeiro de 2020, poderá ser paga sem encargos de mora até 30 de junho de 2020;

IV - A Taxa de Licença para Funcionamento de Estabelecimento em Horário Especial, com fato gerador previsto nos arts. 118, 125 e 139 da Lei Complementar nº 046, de 21 de dezembro de 2011, com alterações, com vencimento em 31 de janeiro de 2020, poderá ser paga sem encargos de mora até 30 de junho de 2020;

V - A Taxa para o Exercício de Comércio ou Atividade Eventual, Feirante, Feirante Especial ou Ambulante, com fato gerador previsto nos arts. 118, 125, 141 e seguintes, da Lei Complementar nº 046, de 21 de dezembro de 2011, com alterações, com vencimento em 31 de janeiro de 2020, poderá ser paga sem encargos de mora até 30 de junho de 2020;

VI - A Taxa para Ocupação de Áreas em Vias e Logradouros Públicos, com fato gerador previsto nos arts. 118, 149 e seguintes, da Lei Complementar nº 046, de 21 de dezembro de 2011, com alterações, com vencimento em 31 de janeiro de 2020, poderá ser paga sem encargos de mora até 30 de junho de 2020;

VII - A Taxa de Licença Sanitária, com fato gerador previsto nos arts. 118 e 165, da Lei Complementar nº 046, de 21 de dezembro de 2011, com alterações, com vencimento em 31 de janeiro de 2020, poderá ser paga sem encargos de mora até 30 de junho de 2020;

§ 1º Permanece inalterado o Calendário Fiscal para pagamento do IPTU e do ITU em até 10 (dez) parcelas, iguais e consecutivas, sem desconto, conforme o disposto na Portaria nº 005, de 13 de dezembro de 2019 (publicada no Diário Oficial do Município em 26/12/2019).

§ 2º Sem prejuízo usufruído do diferimento do pagamento do ISSQN previsto no inciso I deste artigo os contribuintes que estiverem com suas obrigações tributárias regulares perante o Fisco Municipal, na data da publicação desta Portaria.

§ 3º Prorrogar o prazo de validade das alvarás do exercício de 2019 até 30 de junho de 2020 para os estabelecimentos que já se encontram devidamente licenciados e em funcionamento.

§ 4º Os alvarás referentes ao exercício de 2020, serão emitidos independentemente do recolhimento da taxa de licença correspondente, desde que atendidos os demais requisitos previstos na legislação municipal, para os estabelecimentos que não possuam o alvará do exercício de 2019.

Art. 2º Prorrogar a validade da Certidão Negativa, prevista no art. 367 da Lei Complementar nº 046, de 21 de dezembro de 2011, com vencimento no período de 31 de março de 2020 a 29 de junho de 2020, até 30 de junho de 2020.

Art. 3º Prorrogar o prazo de apresentação das declarações eletrônicas fiscais de serviços, inclusive a declaração negativa, dos meses de março, abril e maio de

2020 até 30 de junho de 2020.

Art. 4º Prorrogar os parcelamentos previstos no art. 309 da Lei Complementar nº 046, de 21 de dezembro de 2011, com alterações, cujas parcelas tenham vencimento no período de 31 de março de 2020 a 29 de junho de 2020, até 30 de junho de 2020.

Art. 5º Suspender a inscrição em dívida ativa municipal até 30 de junho de 2020, ressalvando-se os casos cujo termo final do prazo prescricional seja inferior a 06 (seis) meses.

Art. 6º Suspender o encaminhamento de Certidões de Dívida Ativa para protesto extrajudicial até 30 de junho de 2020.

Art. 7º Suspender os lançamentos tributários decorrentes das atividades de fiscalização realizadas até 30 de junho de 2020, ressalvando-se os casos de indício de fraude ou cujo período decadencial para lançamento do crédito tributário seja inferior a 02 (dois) anos.

Parágrafo único. A previsão deste artigo se aplica exclusivamente aos contribuintes, pessoas físicas e jurídicas, estabelecidos neste Município, que exerçam as atividades econômicas especificadas no Anexo I desta Portaria e que foram diretamente afetadas pela Portaria nº 013, de 20 de março de 2020, e pela Recomendação nº 002, de 18 de março de 2020, ambas expedidas pelo Comitê de Prevenção e Enfrentamento ao novo coronavírus.

Art. 8º Suspender a cobrança executiva dos débitos municipais até 30 de junho de 2020, salvo aqueles cuja prescrição ocorrerá até esta data.

Art. 9º Suspender as denúncias de parcelamento até 30 de junho de 2020.

Art. 10 Esta Portaria entra em vigor na data de sua publicação, revogando-se as disposições em contrário.

PUBLIQUE-SE e CUMPRE-SE.

Aparecida de Goiânia, aos 26 dias do mês de março de 2020.

**ALESSANDRO MAGALHÃES**

Secretário Municipal de Saúde  
Presidente do Comitê de Prevenção e Enfrentamento ao novo Coronavírus

**ANDRÉ LUIS FERREIRA DA ROSA**

Secretário Municipal da Fazenda

**CLAUDIO EVERSOS DA SILVA E SOUZA**

Secretário Municipal de Meio Ambiente e Sustentabilidade

**JÓRIO COELHO RIOS**

Secretário Municipal de Planejamento e Regulação Urbana

**FÁBIO CAMARGO FERREIRA**

Procurador-Geral do Município de Aparecida de Goiânia

**ANEXO I**

ATIVIDADES ECONÔMICAS DIRETAMENTE AFETADAS COM BASE NA PORTARIA Nº 013, DE 20 DE MARÇO DE 2020, E NA RECOMENDAÇÃO Nº 002, DE 18 DE MARÇO DE 2020.

| Código CNAE | Descrição CNAE  |
|-------------|---|
| 161001      | Serviço de pulverização e controle de pragas agrícolas            |
| 161002      | Serviço de poda de árvores para lavouras                          |
| 161003      | Serviço de preparação de terreno, cultivo e colheita              |
| 161099      | Atividades de apoio à agricultura não especificadas anteriormente |
| 162802      | Serviço de tosquiamento de ovinos                                 |
| 162803      | Serviço de manejo de animais                                      |
| 220901      | Extração de madeira em florestas nativas                          |
| 220906      | Conservação de florestas nativas                                  |
| 230600      | Atividades de apoio à produção florestal                          |
| 722701      | Extração de minério de estanho                                    |
| 723501      | Extração de minério de manganês                                   |
| 724301      | Extração de minério de metais preciosos                           |
| 725100      | Extração de minerais radioativos                                  |
| 729401      | Extração de minérios de nióbio e titânio                          |
| 729402      | Extração de minério de tungstênio                                 |
| 729403      | Extração de minério de níquel                                     |



# CERTIFICADO DE CONFORMIDADE

**PROTOCOLO:**  
**11532/20**

**Razão Social**  
FRAGA PRODUTOS MÉDICOS HOSPITALARES LTDA - ME

**CNPJ/CPF**  
CNPJ: 07.758.951/0001-73

**Nome Fantasia**  
FRAGA HOSPITALAR

**Fone**  
(62)999582414

**Finalidade**  
FUNCIONAMENTO

**Número CBMGO**  
2085139998

**Projeto Aprovado**  
NÃO INFORMADO

**CNAE**  
4645101

**Endereço**  
RUA BAHIA, QD.:17 LT.:03, Nº SN, NO FUNDO DO ECLIPSE MOTEL, NOSSO GALPÃO AMARELO, VILA NOSSA SENHORA DE LOURDES, APARECIDA DE GOIÂNIA, 74912280

**Ocupação/Us**  
Comercial

**Divisão**  
C-1

**Descrição**  
comércio atacadista de instrumentos e materiais para uso médico, cirúrgico, hospitalar e de laboratórios

**CNAE Secundário**  
NÃO INFORMADO

**Divisão**  
NÃO INFORMADO

**Descrição CNAE Secundário**  
NÃO INFORMADO

**Carga de Incêndio**  
300,0 MJ/m<sup>2</sup>

**Área Construída**  
380,160003662109

**Altura**  
terreo

**Risco**  
BAIXO

**Quartel Responsável**  
7º BATALHÃO BOMBEIRO MILITAR

**Data de emissão**  
24/01/2020

**Data de validade**  
20/01/2021

**Observação:**

art: não consta.

obs.: sistema preventivo existente: 2 extintor po 20-b:c; 1 extintor co2 5-b:c; 1 extintor agua 2-a; 1 sistema de iluminação de emergência; .

Este Certificado de Conformidade deve permanecer na edificação a ser afixado em local visível ao público.

E responsabilidade do responsável, a qualquer título, da edificação ou área de risco a manutenção das medidas de segurança contra incêndio e

Estará sujeito às sanções previstas na Lei 15.802/2006 ( cassação, multa, interdição, embargo e outras) o responsável, a qualquer título, que:

-utilizar ou destinar, de forma diversa de sua finalidade, quaisquer equipamentos de segurança contra incêndio e pânico instalados ou que fazem parte das edificações.

**Código de controle do CERCON: 14fa1a19d128**

A autenticidade deste Certificado deverá ser confirmada na página do

<http://www.bombeiros.go.gov.br>

Unidade de Atendimento: vapt-vupt buriti - aparecida de goiânia

APARECIDA DE GOIÂNIA, 24 de janeiro de 2020.

Vistoriado por:  
CABO - CYNTHIA REGINA ABREU VOLPINI

7bbm@bombeiros.go.gov.br

av. escultor veiga vale esq c/ rua major manôel augusto, s/n, parque

Telefone para dúvidas e consultas:(62) 3201-7050

EMERGÊNCIA  
LIGUE  
193





**DADOS DA EMPRESA**

|  |   |                                   |
|--|---|-----------------------------------|
| <b>Razão Social</b><br>FRAGA PRODUTOS MEDICOS HOSPITALARES LTDA  |   | <b>CNPJ</b><br>07.758.951/0001-73 |
| <b>Endereço Completo</b><br>Rua Bahia Q6, 17 Lt 03 - Vila Nossa Senhora de Lourdes CEP: 74912280 - APARECIDA DE GOIÂNIA/GO |   | <b>Telefone</b><br>62 30949040    |
| <b>Responsável Técnico</b><br>ZAIANNI FERREIRA NÉVES SIAEK   | <b>Responsável Legal</b><br>RAFAEL DOS REIS ALVES |                                   |

**DADOS DO CADASTRO**

|   |  |                              |
|---|--|------------------------------|
| <b>Cadastro Nº</b><br>8.12.666-8 (UH074858Y68X) | <b>Data do Cadastro</b><br>08/09/2015  | <b>Situação</b><br>ATIVA     |
| <b>Nº do Processo</b><br>25351.516069/2015-B2   | <b>Cadastro</b><br>Produtos para Saúde |                              |
| <b>Atividades / Classes</b>                     |  |                              |
| <b>ARMAZENAR</b>                                |  |                              |
| - Correlatos                                    |  |                              |
| <b>DISTRIBUIR</b>                               |  |                              |
| - Correlatos                                    |  |                              |
| <b>EXPEDIR</b>                                  |  |                              |
| - Correlatos                                    |  |                              |
|   |  | [ Voltar ] [ Nova Consulta ] |



Handwritten signature or initials in the top right corner.



|  |             |   |             |   |             |
|--|-------------|---|-------------|---|-------------|
| PROCESSO: 23241.30478/2015-41                        | AUTORIZAÇÃO | PROCESSO: 23251.51782/2015-77                     | AUTORIZAÇÃO | PROCESSO: 23251.43321/2015-91                             | AUTORIZAÇÃO |
| UAMRYV196M 8.12641-0                                 |             | 0447709M1 8.12681-0                               |             | 681Y154E27 8.12692-0                                      |             |
| ATIVIDADE/CLASSE                                     |             | ATIVIDADE/CLASSE                                  |             | ATIVIDADE/CLASSE  |             |
| ARMAZENAR, CORRELATOS                                |             | ARMAZENAR, CORRELATOS                             |             | ARMAZENAR, CORRELATOS                                     |             |
| DISTRIBUIR, CORRELATOS                               |             | DISTRIBUIR, CORRELATOS                            |             | DISTRIBUIR, CORRELATOS                                    |             |
| EXPORTAR, CORRELATOS                                 |             | EMBALAR, CORRELATOS                               |             | EXPORTAR, CORRELATOS                                      |             |
| IMPORTAR, CORRELATOS                                 |             | EXPORTAR, CORRELATOS                              |             | IMPORTAR, CORRELATOS                                      |             |
| EMPRESA: OHSOSP - DISTRIBUIDORA HOSPITALAR           |             | REEMBALAR, CORRELATOS                             |             | EMPRESA: LOGÍSTICA DOS BRASINS LTDA                       |             |
| IMPORTAÇÃO E EXPORTAÇÃO LTDA                         |             | EMPRESA: Lages Comercio de Arquivos Medicos Ltda  |             | ENDEREÇO: Rua Angelo Galvão, Paraisópolis, 905            |             |
| ENDEREÇO: AV. RIO VERDE S/N QUADRA 4 LOTE 12         |             | ENDEREÇO: Rua Franco de Sa, 770 Ed. Anaxias Trade |             | BAIRRO: Campo de Santana CEP: 4045620 - CURTEL            |             |
| - CALPÃO 02  |             | ENDEREÇO: Rua Franco de Sa, 770 Ed. Anaxias Trade |             |   |             |
| BAIRRO: LOTEAMENTO VILA ROSA CEP: 4880801            |             | ENDEREÇO: Rua Franco de Sa, 770 Ed. Anaxias Trade |             |   |             |
| APARECIDA DE GOIANIA/GO                              |             | ENDEREÇO: Rua Franco de Sa, 770 Ed. Anaxias Trade |             |   |             |
| CNPJ: 06.006.127/0008-12                             |             | BAIRRO: Sao Francisco CEP: 6809210 - MANAUS/AM    |             | PROCESSO: 23251.30179/2015-02                             | AUTORIZAÇÃO |
| PROCESSO: 23251.31280/2015-88                        | AUTORIZAÇÃO | CNPJ: 20.808.052/0001-49                          |             | ATIVIDADE/CLASSE  |             |
| CR07020295 8.12663-7                                 |             | PROCESSO: 23251.43462/2015-78                     | AUTORIZAÇÃO | TRANSPORTAR, CORRELATOS                                   |             |
| ATIVIDADE/CLASSE                                     |             | 3040MEX090M 8.12674-0                             |             | EMPRESA: DUCIDOM X COMERCIO DE PRODUTOS                   |             |
| ARMAZENAR, CORRELATOS                                |             | ATIVIDADE/CLASSE                                  |             | RADIOLOGICOS LTDA, ME                                     |             |
| DISTRIBUIR, CORRELATOS                               |             | ARMAZENAR, CORRELATOS                             |             | ENDEREÇO: RUA MARCO JOAQUIM FILLA, 75                     |             |
| EXPORTAR, CORRELATOS                                 |             | EXPORTAR, CORRELATOS                              |             | BAIRRO: JATUAPE CEP: 0448990 - SÃO PAULO/SP               |             |
| EMPRESA: SANDRA DE COMERCIO DE PRODUTOS              |             | EMPRESA: GERSLY ESPALVA DOS SANTOS ME             |             | CNPJ: 23.733.087/0001-38                                  |             |
| HOSPITALARES LTDA - ME                               |             | ENDEREÇO: RUA GUIDO PICCHIO N° 409 SLJ 31         |             | PROCESSO: 23251.30290/2015-98                             | AUTORIZAÇÃO |
| ENDEREÇO: AVENIDA DO TURISMO, 3280, SALA 18          |             | BAIRRO: JARDIM NOVOIDA CEP: 0670010 - CO-         |             | KVTE805H4EM 8.12684-0                                     |             |
| BAIRRO: TABOADA CEP: 0664100 - MANAUS/AM             |             | TIANG/  |             | ATIVIDADE/CLASSE  |             |
| CNPJ: 07.000.580/0001-52                             |             | CNPJ: 16.204.382/0001-83                          |             | ARMAZENAR, CORRELATOS                                     |             |
| PROCESSO: 23251.32040/2015-38                        | AUTORIZAÇÃO | PROCESSO: 23251.51804/2015-81                     | AUTORIZAÇÃO | DISTRIBUIR, CORRELATOS                                    |             |
| 25019M9010 8.12676-2                                 |             | 390LY590EX 8.12691-0                              |             | EXPORTAR, CORRELATOS                                      |             |
| ATIVIDADE/CLASSE                                     |             | ATIVIDADE/CLASSE                                  |             | EMPRESA: procepio laboratório e comércio de produtos opt- |             |
| ARMAZENAR, CORRELATOS                                |             | ARMAZENAR, CORRELATOS                             |             | ENDEREÇO: Rua Tasso, 485                                  |             |
| DISTRIBUIR, CORRELATOS                               |             | DISTRIBUIR, CORRELATOS                            |             | BAIRRO: Vila Sarapuí CEP: 0670204 - ARAPU-                |             |
| EXPORTAR, CORRELATOS                                 |             | DISTRIBUIR, CORRELATOS                            |             | GASTR   |             |
| EMPRESA: GM DOS REIS INDUSTRIA E COMERCIO            |             | EMPRESA: DRAGA PRODUTOS MEDICOS HOSPITA-          |             | CNPJ: 05.640.432/0001-34                                  |             |
| LTDA   |             | EMPRESA: DRAGA PRODUTOS MEDICOS HOSPITA-          |             | PROCESSO: 23251.32190/2015-02                             | AUTORIZAÇÃO |
| ENDEREÇO: RUA WANDERLEI JUNIOR, 305 RD DE            |             | EMPRESA: DRAGA PRODUTOS MEDICOS HOSPITA-          |             | 3.05564.2   |             |
| BERNARDI TAVARI                                      |             | EMPRESA: DRAGA PRODUTOS MEDICOS HOSPITA-          |             | ATIVIDADE/CLASSE  |             |
| BAIRRO: CAMPINAS CEP: 8810310 - SÃO JOSÉ/SC          |             | EMPRESA: DRAGA PRODUTOS MEDICOS HOSPITA-          |             | ARMAZENAR, SANEANTE DOMIS                                 |             |
| CNPJ: 40.040.390/0001-14                             |             | EMPRESA: DRAGA PRODUTOS MEDICOS HOSPITA-          |             | DISTRIBUIR, SANEANTE DOMIS                                |             |
| PROCESSO: 23251.32000/2015-14                        | AUTORIZAÇÃO | EMPRESA: DRAGA PRODUTOS MEDICOS HOSPITA-          |             | EMBALAR, SANEANTE DOMIS                                   |             |
| 39020M0020 8.12671-0                                 |             | EMPRESA: DRAGA PRODUTOS MEDICOS HOSPITA-          |             | EXPORTAR, SANEANTE DOMIS                                  |             |
| ATIVIDADE/CLASSE                                     |             | EMPRESA: DRAGA PRODUTOS MEDICOS HOSPITA-          |             | REEMBALAR, SANEANTE DOMIS                                 |             |
| ARMAZENAR, CORRELATOS                                |             | EMPRESA: DRAGA PRODUTOS MEDICOS HOSPITA-          |             | EMPRESA: Toubati e Cia LTDA                               |             |
| DISTRIBUIR, CORRELATOS                               |             | EMPRESA: DRAGA PRODUTOS MEDICOS HOSPITA-          |             | ENDEREÇO: AVENIDA BRASIL, 400                             |             |
| EXPORTAR, CORRELATOS                                 |             | EMPRESA: DRAGA PRODUTOS MEDICOS HOSPITA-          |             | BAIRRO: CENTRO CEP: 6800700 - PALMITOS/AC                 |             |
| EMPRESA: INTERNACIONAL LATINOAMERICANA               |             | EMPRESA: DRAGA PRODUTOS MEDICOS HOSPITA-          |             | CNPJ: 40.805.080/0001-54                                  |             |
| DE SERVIÇOS LTDA                                     |             | EMPRESA: DRAGA PRODUTOS MEDICOS HOSPITA-          |             | PROCESSO: 23251.32490/2015-05                             | AUTORIZAÇÃO |
| ENDEREÇO: AV. PEDRO BEZM, 101 E 104 SUB              |             | EMPRESA: DRAGA PRODUTOS MEDICOS HOSPITA-          |             | 3.06091.3   |             |
| SOLO   |             | EMPRESA: DRAGA PRODUTOS MEDICOS HOSPITA-          |             | ATIVIDADE/CLASSE  |             |
| BAIRRO: PARQUE JARAQUARA CEP: 0434010 - SÃO          |             | EMPRESA: DRAGA PRODUTOS MEDICOS HOSPITA-          |             | TRANSPORTAR, SANEANTE DOMIS                               |             |
| PAULO/SP   |             | EMPRESA: DRAGA PRODUTOS MEDICOS HOSPITA-          |             | EMPRESA: clonatura comercio e serviços de higienização    |             |
| CNPJ: 15.295.236/0001-88                             |             | EMPRESA: DRAGA PRODUTOS MEDICOS HOSPITA-          |             | 3.06156.2   |             |
| PROCESSO: 23251.31576/2015-74                        | AUTORIZAÇÃO | EMPRESA: DRAGA PRODUTOS MEDICOS HOSPITA-          |             | ATIVIDADE/CLASSE  |             |
| 0823353029 8.12688-3                                 |             | EMPRESA: DRAGA PRODUTOS MEDICOS HOSPITA-          |             | ARMAZENAR, SANEANTE DOMIS                                 |             |
| ATIVIDADE/CLASSE                                     |             | EMPRESA: DRAGA PRODUTOS MEDICOS HOSPITA-          |             | DISTRIBUIR, SANEANTE DOMIS                                |             |
| ARMAZENAR, CORRELATOS                                |             | EMPRESA: DRAGA PRODUTOS MEDICOS HOSPITA-          |             | EMBALAR, SANEANTE DOMIS                                   |             |
| TRANSPORTAR, CORRELATOS                              |             | EMPRESA: DRAGA PRODUTOS MEDICOS HOSPITA-          |             | EXPORTAR, SANEANTE DOMIS                                  |             |
| EMPRESA: OHSOSP E SERVIÇOS LTDA                      |             | EMPRESA: DRAGA PRODUTOS MEDICOS HOSPITA-          |             | REEMBALAR, SANEANTE DOMIS                                 |             |
| ENDEREÇO: AVENIDA AFONSO PENA, 312                   |             | EMPRESA: DRAGA PRODUTOS MEDICOS HOSPITA-          |             | EMPRESA: Toubati e Cia LTDA                               |             |
| BAIRRO: CENTRO CEP: 2840088 - MONTES CLA-            |             | EMPRESA: DRAGA PRODUTOS MEDICOS HOSPITA-          |             | ENDEREÇO: AVENIDA BRASIL, 400                             |             |
| ROSAS  |             | EMPRESA: DRAGA PRODUTOS MEDICOS HOSPITA-          |             | BAIRRO: CENTRO CEP: 6700000 - MARITUBA/PA                 |             |
| CNPJ: 05.584.499/0001-88                             |             | EMPRESA: DRAGA PRODUTOS MEDICOS HOSPITA-          |             | CNPJ: 10.800.203/0001-34                                  |             |
| PROCESSO: 23251.30290/2015-73                        | AUTORIZAÇÃO | EMPRESA: DRAGA PRODUTOS MEDICOS HOSPITA-          |             | PROCESSO: 23251.31790/2015-12                             | AUTORIZAÇÃO |
| 03054M6612 8.12684-0                                 |             | EMPRESA: DRAGA PRODUTOS MEDICOS HOSPITA-          |             | 3.06220.1   |             |
| ATIVIDADE/CLASSE                                     |             | EMPRESA: DRAGA PRODUTOS MEDICOS HOSPITA-          |             | ATIVIDADE/CLASSE  |             |
| ARMAZENAR, CORRELATOS                                |             | EMPRESA: DRAGA PRODUTOS MEDICOS HOSPITA-          |             | ARMAZENAR, SANEANTE DOMIS                                 |             |
| DISTRIBUIR, CORRELATOS                               |             | EMPRESA: DRAGA PRODUTOS MEDICOS HOSPITA-          |             | EMBALAR, SANEANTE DOMIS                                   |             |
| EXPORTAR, CORRELATOS                                 |             | EMPRESA: DRAGA PRODUTOS MEDICOS HOSPITA-          |             | EXPORTAR, SANEANTE DOMIS                                  |             |
| EMPRESA: LV DE OLIVEIRA MEDIASUIT                    |             | EMPRESA: DRAGA PRODUTOS MEDICOS HOSPITA-          |             | FABRICAR, SANEANTE DOMIS                                  |             |
| ENDEREÇO: Rua 12 Cidade 311 Lote 01 Sala 04 - Quad   |             | EMPRESA: DRAGA PRODUTOS MEDICOS HOSPITA-          |             | EMPRESA: NADRO IMPORTADORA LTDA                           |             |
| Manoel de Lenc                                       |             | EMPRESA: DRAGA PRODUTOS MEDICOS HOSPITA-          |             | ENDEREÇO: RUA OSVILLE DEFRY, 112                          |             |
| BAIRRO: VICENTE PIRES CEP: 20670 - BRAS-             |             | EMPRESA: DRAGA PRODUTOS MEDICOS HOSPITA-          |             | BAIRRO: MOXIA CEP: 0311200 - SÃO PAULO/SP                 |             |
| LIAND  |             | EMPRESA: DRAGA PRODUTOS MEDICOS HOSPITA-          |             | CNPJ: 10.671.060/0001-07                                  |             |
| CNPJ: 14.146.862/0001-06                             |             | EMPRESA: DRAGA PRODUTOS MEDICOS HOSPITA-          |             | PROCESSO: 23251.31440/2015-13                             | AUTORIZAÇÃO |
| PROCESSO: 23251.31319/2015-34                        | AUTORIZAÇÃO | EMPRESA: DRAGA PRODUTOS MEDICOS HOSPITA-          |             | 3.06271.3   |             |
| 03054M6612 8.12684-0                                 |             | EMPRESA: DRAGA PRODUTOS MEDICOS HOSPITA-          |             | ATIVIDADE/CLASSE  |             |
| ATIVIDADE/CLASSE                                     |             | EMPRESA: DRAGA PRODUTOS MEDICOS HOSPITA-          |             | ARMAZENAR, SANEANTE DOMIS                                 |             |
| ARMAZENAR, CORRELATOS                                |             | EMPRESA: DRAGA PRODUTOS MEDICOS HOSPITA-          |             | DISTRIBUIR, SANEANTE DOMIS                                |             |
| DISTRIBUIR, CORRELATOS                               |             | EMPRESA: DRAGA PRODUTOS MEDICOS HOSPITA-          |             | EXPORTAR, SANEANTE DOMIS                                  |             |
| EMBALAR, CORRELATOS                                  |             | EMPRESA: DRAGA PRODUTOS MEDICOS HOSPITA-          |             | EMPRESA: ONSAH COMERCIAL FARMACUTICA LI-                  |             |
| EXPORTAR, CORRELATOS                                 |             | EMPRESA: DRAGA PRODUTOS MEDICOS HOSPITA-          |             | DA  |             |
| FABRICAR, CORRELATOS                                 |             | EMPRESA: DRAGA PRODUTOS MEDICOS HOSPITA-          |             | ENDEREÇO: RUA GENERAL AUGUSTO SOARES DOS                  |             |
| IMPORTAR, CORRELATOS                                 |             | EMPRESA: DRAGA PRODUTOS MEDICOS HOSPITA-          |             | SANTOS, N° 221  |             |
| REEMBALAR, CORRELATOS                                |             | EMPRESA: DRAGA PRODUTOS MEDICOS HOSPITA-          |             | BAIRRO: PARQUE INDUSTRIAL LAGUNHA CEP-                    |             |
| EMPRESA: Multiplataforma Saneam de Inovação Ltda     |             | EMPRESA: DRAGA PRODUTOS MEDICOS HOSPITA-          |             | 14083048 - HIBERNIAO PRETO/SP                             |             |
| ME   |             | EMPRESA: DRAGA PRODUTOS MEDICOS HOSPITA-          |             | CNPJ: 20.827.296/0001-08                                  |             |
| ENDEREÇO: Rua Osvaldo Cruz nº 301 Sargento Anjo Selo |             | EMPRESA: DRAGA PRODUTOS MEDICOS HOSPITA-          |             | PROCESSO: 23251.30152/2015-14                             | AUTORIZAÇÃO |
| OR   |             | EMPRESA: DRAGA PRODUTOS MEDICOS HOSPITA-          |             | 3.06281.2   |             |
| BAIRRO: Santa Paula CEP: 0954120 - SÃO CARLOS        |             | EMPRESA: DRAGA PRODUTOS MEDICOS HOSPITA-          |             | ATIVIDADE/CLASSE  |             |
| DO SUL/SP  |             | EMPRESA: DRAGA PRODUTOS MEDICOS HOSPITA-          |             | ARMAZENAR, SANEANTE DOMIS                                 |             |
| CNPJ: 04.713.315/0001-37                             |             | EMPRESA: DRAGA PRODUTOS MEDICOS HOSPITA-          |             | DISTRIBUIR, SANEANTE DOMIS                                |             |
|  |             | EMPRESA: DRAGA PRODUTOS MEDICOS HOSPITA-          |             | EXPORTAR, SANEANTE DOMIS                                  |             |
|  |             | EMPRESA: DRAGA PRODUTOS MEDICOS HOSPITA-          |             | EMPRESA: MBM BRASIL IMPORTADORA E EXPORT-                 |             |
|  |             | EMPRESA: DRAGA PRODUTOS MEDICOS HOSPITA-          |             | ADORA LTDA  |             |
|  |             | EMPRESA: DRAGA PRODUTOS MEDICOS HOSPITA-          |             | ENDEREÇO: RUA DOS EUCALIPTOS 127                          |             |
|  |             | EMPRESA: DRAGA PRODUTOS MEDICOS HOSPITA-          |             | BAIRRO: CAPELA VELHA CEP: 8758300 - ARAUCA-               |             |
|  |             | EMPRESA: DRAGA PRODUTOS MEDICOS HOSPITA-          |             | BAIATR  |             |
|  |             | EMPRESA: DRAGA PRODUTOS MEDICOS HOSPITA-          |             | CNPJ: 02.106.142/0001-30                                  |             |

990  
 ✓





UNIVERSIDADE FEDERAL DO ESPÍRITO SANTO  
HOSPITAL UNIVERSITÁRIO CASSIANO ANTÔNIO MORAES  
UNIDADE DE PATRIMÔNIO

ATESTADO DE CAPACIDADE TÉCNICA

Hospital Universitário Cassiano Antônio Moraes – UASG: 153047  
Pregão Eletrônico RP 139/2016  
Processo: 23068.320221/2016-10  
Empenho: 2016NE805446

Atestamos para os devidos fins, que a empresa FRAGA PRODUTOS MÉDICOS HOSPITALARES LTDA, devidamente inscrita no CNPJ 07.758.951/0001-73, estabelecida a R BAHIA, SN, QUADRA: 17, LOTE: 03, VILA NOSSA SENHORA DE LOURDES, APARECIDA DE GOIANIA - GO CEP: 74.912-280, forneceu a esta empresa materiais abaixo referidos, não havendo fato superveniente que desabone a sua conduta técnica e comercial, e que cumpriu com suas obrigações assumidas, não havendo reclamação ou objeção quanto a qualidade dos produtos/serviços e quanto a liberação de garantia contratual junto a instituições financeiras até a presente data.

Mobiliário de Uso Médico e Hospitalar

| ITEM                  | QUANTIDADE | Empenho<br>2016NE | NOTA FISCAL |
|-----------------------|------------|-------------------|-------------|
| CAMA ELÉTRICA         | 05         | 804404            | 4687        |
| POLTRONAS             | 20         | 805014            | 4683        |
| POLTRONA              | 01         | 804630            | 4680        |
| POLTRONAS             | 30         | 804408            | 4681        |
| BIOMBOS               | 50         | 804404            | 4685        |
| POLTRONAS             | 59         | 805003            | 4682        |
| CARRO MACA            | 02         | 805041            | 4723        |
| CARRO MACA HIDRÁULICA | 02         | 804636            | 4724        |
| CAMA ELÉTRICA         | 05         | 805347            | 4771        |
| POLTRONAS             | 30         | 804408            | 4845        |

Vitoria - ES, 18 de Maio de 2017

HOSPITAL UNIV. CASSIANO ANTONIO MORAES  
*Luiz José Gabeira Neto*  
Chefe da Unidade de Patrimônio  
HUCAM / UFES / EBSERH



Secretaria Municipal da Saúde  
Coordenadoria Administrativa

## ATESTADO DE CAPACIDADE TÉCNICA

Atestamos que a Empresa **FRAGA PRODUTOS MEDICOS HOSP. LTDA** com registro CNPJ Nº 07.758.951/0001/2016, à Rua Bahia N.S/N, 17 It3 – Vila Nossa S Lourdes – CEP Nº 74.912-280, Aparecida de Goiânia /GO; forneceu materiais hospitalares (40 unidades de Cama Fowler Pint 3 Man BS Rec Cab Tub PD), através da NOTA FISCAL 4.523, a esta Secretaria Municipal de Saúde-SMS - CNPJ Nº 13.927.801/0005-72, não existindo em nossos registros, até a presente data, fatos que desabonem sua conduta e responsabilidade com as obrigações assumidas.

Salvador, 03 de maio de 2017.

  
Stela Gleide Oliveira Santana  
Coordenadora Administrativa



# COREN<sup>GO</sup>

Conselho Regional de Enfermagem de Goiás

AUTARQUIA PÚBLICA FEDERAL - LEI Nº 5.905/73

## Certidão de Responsabilidade Técnica

O Conselho Regional de Enfermagem de Goiás, no exercício de suas atribuições legais Certifica o Registro da Anotação de Responsabilidade Técnica do (a) profissional **Dr (a). JOANA D'ARC COELHO VIEGAS PÔRTO**, Coren Nº 282786-ENF, pela Gestão de Área Técnica de PROGRAMAS DE GERENCIAMENTO DE RESÍDUOS DE SERVIÇOS DE SAÚDE (PGRSS); PROGRAMAS DE LIMPEZA E HIGIENIZAÇÃO; AUDITORIA; EQUIPAMENTOS; CONSULTORIA, MATERIAIS E INSUMOS MÉDICO-HOSPITALARES, na instituição abaixo especificada.

ANOTAÇÃO nº: 177

LIVRO nº: 001

Razão Social: FRAGA PRODUTOS MÉDICOS HOSPITALARES LTDA - FRAGA HOSPITALAR

Endereço do Estabelecimento: RUA BAHIA - S/Nº - QD. 17 LT. 03 - VILA NOSSA SENHORA DE LOURDES - APARECIDA DE GOIÂNIA - GO

Carga Horária: 08:00 hs às 12:00 hs (SEGUNDA À SEXTA)

Validade: 21/01/2021

Dra. Ivelte Santos Barreto  
Presidente

COREN-GO 16.009

Dr. Silvio José de Queiroz  
Secretário

COREN-GO 93.937

999  
B

9.10

**TERMO DE AUTORIZAÇÃO DE FABRICANTE**

A EMPRESA MEDI-SAÚDE PRODUTOS MEDICOS HOSPITALARES EIRELI - ME, C.N.P.J.: 02.563.570/0001-15, E INSC ESTADUAL SOB N. 103041028, SEDIADA A AV. ALTINO TOMÉ, QD 91-A, LT. 13/15, S/N, ESQUINA COM RUA 35, VILA BRASÍLIA - APARECIDA DE GOIÂNIA - GO, NESTE ATO REPRESENTADAS POR SEU DIRETOR, RODOLFO DOS REIS ALVES, BRASILEIRO, INSCRITO NO REGISTRO GERAL SOB O N° 3331494-4557336 SSP-GO E NO CADASTRO DE PESSOAS FISICAS DO MINISTERIO DA FAZENDA SOB O N° 809.992.981-00, PELA PRESENTE AUTORIZA A EMPRESA:

FRAGA PRODUTOS MEDICOS HOSPITALARES LTDA - ME - INSCRITA NO CNPJ 07.758.951/0001-73, SITUADA NA R BAHIA, SN, QUADRA: 17, LOTE: 03, VILA NOSSA SENHORA DE LOURDES, APARECIDA DE GOIÂNIA - GO CEP: 74.912-280, A MESMA ESTÁ CREDENCIADA A REVENDER, DISTRIBUIR E DAR SUPORTE TÉCNICO DOS PRODUTOS DA LINHA MEDI-SAÚDE, MÓVEIS HOSPITALARES EM GERAL.

VALIDADE 2 ANOS

APARECIDA DE GOIÂNIA, 01 DE AGOSTO DE 2019.

2º OFÍCIO

MEDI-SAÚDE PRODUTOS MEDICOS HOSPITALARES EIRELI - ME  
RODOLFO DOS REIS ALVES  
Diretor  
RG 3331494-4557336 SSP-GO  
CPE/MFN N° 809.992.981-00

02.563.570/0001-15  
103041028  
APARECIDA DE GOIÂNIA - GO

2º Tabelionato de Notas, Registro de  
Tribunais Judiciais, Tabelas, Documentos e Protocolos  
Av. Independência, Quadra Ant. Lote 01, Sala 01 - Aparecida, Mangueira  
Aparecida de Goiânia - GO  
Fone: (61) 3234-1401 - 3234-1402

0007190719125304505277 - Consulte em: <http://registro.tribunal.go.br/ufpi>  
Recomendo, por semelhança, a firma de RODOLFO DOS REIS ALVES  
por analogia à constante do meu arquivo. Dou fé  
Aparecida de Goiânia, 15/08/2019 - 14:24:22h. Emolumento: R\$6,34  
Fundos Estaduais: R\$1,06 - ISS: R\$0,13 - TOTAL: R\$7,53  
Em 15/08/2019, da Verdade: 019654

Aline Erika da Silva, Secretária

**Detalhe do Produto: CAMA HOSPITALAR**

|                                |   |                     |                        |
|--------------------------------|---|---------------------|------------------------|
| <b>Nome da Empresa:</b>        | MEDI-SAUDE PRODUTOS MEDICO HOSPITALARES LTDA  |                     |                        |
| <b>CNPJ:</b>                   | 02.563.570/0001-15  | <b>Autorização:</b> | 8088105                |
| <b>Produto:</b>                | CAMA HOSPITALAR   |                     |                        |
| <b>Modelo Produto Médico:</b>  | MS - 10.100 CAMA HOSPITALAR STANDARD<br>MS - 10.101 CAMA HOSPITALAR RECUADA<br>MS - 10.102 CAMA HOSPITALAR PARTURIENTE<br>MS - 10.103 CAMA HOSPITALAR CÔLERA<br>MS - 10.104 CAMA HOSPITALAR DE CAMPANHA<br>MS - 10.105 CAMA HOSPITALAR 01 MANIVELA<br>MS - 10.106 CAMA HOSPITALAR FOWLER 02 MANIVELAS STANDARD<br>MS - 10.107 CAMA HOSPITALAR FOWLER 02 MANIVELAS RECUADA<br>MS - 10.108 CAMA HOSPITALAR FOWLER 02 MANIVELAS BASE RECUADA<br>MS - 10.109 CAMA HOSPITALAR FOWLER 03 MANIVELAS<br>MS - 10.110 CAMA HOSPITALAR UTI 02 MANIVELAS RECUADA<br>MS - 10.111 CAMA HOSPITALAR UTI 02 MANIVELAS BASE RECUADA<br>MS - 10.112 CAMA HOSPITALAR UTI 03 MANIVELAS<br>MS - 10.113 CAMA HOSPITALAR INFANTIL<br>MS - 10.114 CAMA HOSPITALAR INFANTIL RECUADA<br>MS - 10.115 CAMA HOSPITALAR FOWLER INFANTIL 02 MANIVELAS<br>MS - 10.116 CAMA HOSPITALAR FOWLER INFANTIL 02 MANIVELAS RECUADA<br>MS - 10.117 CAMA HOSPITALAR FOWLER INFANTIL 02 MANIVELAS BASE RECUADA<br>MS - 10.118 CAMA HOSPITALAR FOWLER INFANTIL 03 MANIVELAS<br>MS - 10.119 CAMA HOSPITALAR UTI 02 MANIVELAS BASE RECUADA<br>MS - 10.120-U CAMA HOSPITALAR UTI 03 MANIVELAS |                     |                        |
| <b>Registro:</b>               | 80881050001   |                     |                        |
| <b>Processo:</b>               | 25351.621490/2013-74  |                     |                        |
| <b>Origem do Produto</b>       | FABRICANTE : MEDI-SAUDE PRODUTOS MEDICO HOSPITALARES LTDA - BRASIL<br>DISTRIBUIDOR : MEDI-SAUDE PRODUTOS MEDICO HOSPITALARES LTDA - BRASIL  |                     |                        |
| <b>Classificação de Risco:</b> | I - BAIXO RISCO   |                     |                        |
| <b>Vencimento do Registro:</b> | VIGENTE   |                     |                        |
|                                |   |                     | <b>&lt;&lt; VOLTAR</b> |







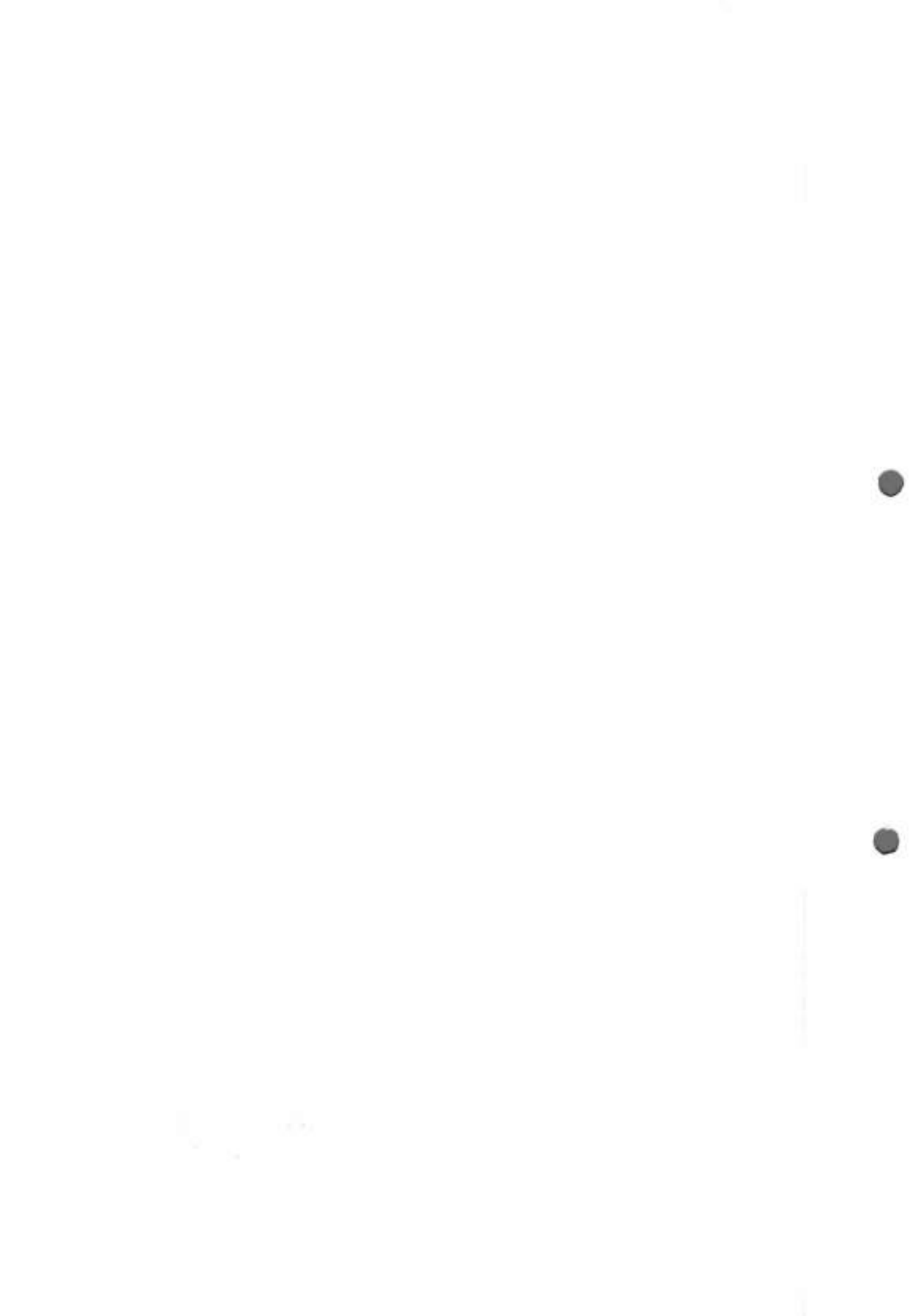



Engenharia Clínica  
Fundação Estatal de Atenção à Saúde de  
Curitiba – Feas  
Rua Lothário Boutin, 90  
Pinheirinho  
Curitiba / PR  
CEP 81.110-522  
(41) 3316-5928  
[www.feas.curitiba.pr.gov.br](http://www.feas.curitiba.pr.gov.br)  
[engenhariaclinica@feas.curitiba.pr.gov.br](mailto:engenhariaclinica@feas.curitiba.pr.gov.br)

Memorando n.º 062/2020 – Eng.ª Clínica/FEAS

Curitiba, 21 de maio de 2020.

De: Eng.ª Clínica/FEAES.

Para: Comissão Permanente de Licitações - CPL | FEAES

A/C Sra. Janaina Barreto Fonseca;

Referente: Pregão Eletrônico nº 021/2020 – Feas

Após análise das documentações exigidas no Anexo I "**documentos exigidos para a classificação da (s) proposta (s)**", informo:

A empresa listada abaixo, apresentou a documentação:

- Fraga Produtos Médicos Hospitalares LTDA

Em relação aos itens cotados, no que diz respeito às documentações apresentadas, informo:

#### Item 01: 218498/ Cama Hospitalar Mecânica

- A empresa Fraga Produtos Médicos Hospitalares LTDA apresentou a documentação exigida no Anexo I do Edital de Embasamento, a qual estava de acordo com o solicitado. ENTRETANTO, após a análise dos documentos apresentados por essa empresa, a Cama Hospitalar Mecânica, marca Medi Saúde, modelo MS – 10.109, com registro na ANVISA N° 80881050001, NÃO ATENDE tecnicamente o descritivo do item 01 do Pregão Eletrônico N° 021/2020 – FEAS. Pois, o edital solicita "(...)Deve executar pelo menos os seguintes movimentos: Fowler (dorso e pernas), Elevação de Altura e Trendelenburg; Deve possuir carga máxima segura de trabalho de pelo menos 204 Kg; Altura Mínima: 0,544m; Deve possuir Leito estruturado em tubos de aço revestidos com bandejas perfuradas e removíveis; Deve possuir rodas de 4" Zincada com freio individual em 02 rodas na diagonal". Enquanto que a Cama Hospitalar Mecânica proposta por esse fornecedor NÃO POSSUI movimento de elevação de altura e trendelenburg; NÃO POSSUI capacidade de carga máxima segura de trabalho de pelo menos 204 Kg; NÃO POSSUI altura mínima: 0,544m; NÃO POSSUI rodas de 4" Zincada com freio individual em 02 rodas na diagonal; NÃO POSSUI Leito estruturado em tubos de aço revestidos com bandejas perfuradas e removíveis; conforme verificado em consulta ao site do fabricante Medi Saúde Hospitalar, disponível em <http://www.medisaude.ind.br/produtos/cama-fowler-3-manivelas-ms-10-109-ref-1-1-4-2-1/>, a qual informa que:  
"POSIÇÕES: Fowler, semi-fowler, sentado, flexão de pernas, proclive, trendelenburg ou elevação do leito."  
"CAPACIDADE DE CARGA: 180kg"  
"MEDIDAS INTERNAS: 2,00x0,90x0,65m"  
"RODÍZIOS: giratórios de 3" polegadas com garfo zincado, sendo duas com freios dispostas diagonalmente"  
"LEITO: articulado em quatro seções, construído em chapa de aço carbono 1,5mm perfurado e pintado" (Ou seja, sem Bandejas perfuradas e removíveis)



Engenharia Clínica  
Fundação Estatal de Atenção à Saúde de  
Curitiba – Feas  
Rua Lothário Boutin, 90  
Pinheirinho  
Curitiba / PR  
CEP 81.110-522  
(41) 3316-5928  
[www.feaes.curitiba.pr.gov.br](http://www.feaes.curitiba.pr.gov.br)  
[engenhariaclinica@feaes.curitiba.pr.gov.br](mailto:engenhariaclinica@feaes.curitiba.pr.gov.br)

Dessa forma, com base em todos os argumentos supracitados, esta empresa deve ser DESCLASSIFICADA.

Atenciosamente,

Eng.º Roberto L. Dall'aggranna  
CREA-PR: 75520/D  
Eng.º Clínica FEAES



Digite aqui o que você procura

**CAMA FOWLER 3 MANIVELAS – M5-10.109-REF  
11.4.2.1**CAMAS MECÂNICAS  
([HTTP://WWW.MEDISAUDE.IND.BR/CATEGORIA/PRODUTOS/CAMAS/](http://www.medisaude.ind.br/categoria/produtos/camas/))

Camas hospitalares são produzidas com a qualidade da Medi Saúde, que utiliza equipamentos e processos de ponta para desenvolver e colocar no mercado um produto confiável, durável e que atenda as diversas necessidades do segmento hospitalar. As camas são indicadas para repouso e tratamentos dos pacientes, dentro do ambiente hospitalar ou clínico. Desenvolvidas para acomodar os pacientes de forma segura e confortável, em situações que necessitem de internação, para tratamentos, pré e pós-operatórios, recuperação, além de facilitar o trabalho dos profissionais envolvidos no restabelecimento dos mesmos.

## VISÃO GERAL

9/16

- CHASSI: tubos retangulares 50x30x1,50mm de espessura pintado.
- CARECEIRA E PESEIRA: removíveis, construídas em material termoplástico.
- LEITO: articulado em quatro seções, construído em chapa de aço carbono 1,5mm perfurado e pintado.
- RODÍZIOS: giratórios de 3" polegadas com garfo zincado, sendo duas com freios dispostas diagonalmente.
- PARA CHOQUE: termoplástico nos quatro cantos da cama.
- BASE: recuada construída em tubos retangulares de aço pintado 50x30x1,50mm.
- MOVIMENTOS: exercitados por 3 manivelas escamoteáveis e cromadas.
- POSIÇÕES: Fowler, semi-fowler, sentado, flexão de pernas, prone, Trendelenburg ou elevação do leito.
- GRADES: de abaixar, em tubo de aço inoxidável 22,22x1,2mm AISI 304, com mecanismo de trava rápida.
- ACABAMENTO: tratamento antiferruginoso, pintura eletrostática a pó com secagem em estufa.
- MEDIDAS INTERNAS: 2,00x0,90x0,65m
- CAPACIDADE DE CARGA: 180kg
- REG ANVISA: 80881050001

## PRODUTOS RELACIONADOS



(<http://www.medisaude.ind.br/produtos/suporte-de-soro-regulavel-m5-03-003/>)

Side

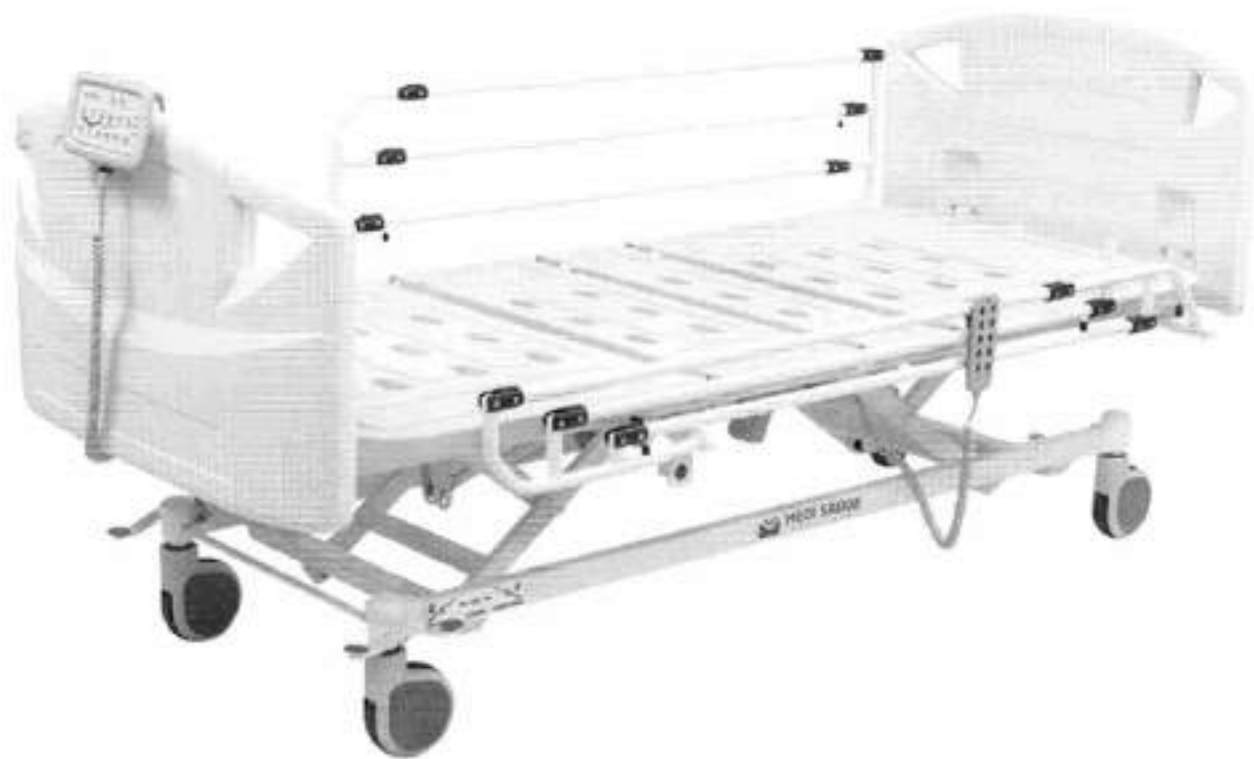

(<http://www.medisaude.ind.br/produtos/cama-fowler-eletrica-extra-baixa-ms-11-008/>)



(<http://www.medisaude.ind.br/produtos/cama-fowler-eletrica-ms-11-003-ref-41-8-11-9-3/>)



Av. A. Zino Tome, Vila Brasília - Aparecida de Goiânia (GO)

62 3278-0323

fatecososco@medisaude.ind.br

  
<http://www.ineditapropaganda.com.br/>

Pregão Eletrônico nº 021/2020 – Feas  
**Memorando n.º 107/2020 – CPL**

Curitiba, 20 de maio de 2020.

De: CPL/Feas.

Para: Engenharia Clínica/Feas

**Ref.: Análise dos documentos do terceiro colocado, solicitados no Pregão Eletrônico nº 021/2020 – Feas.**

Considerando que fora solicitada a documentação do terceiro colocado do item 02, referentes a classificação da proposta (item 9.5 do Edital) do pregão eletrônico nº 021/2020;

Encaminho os documentos supracitados, a fim de que seja realizada a análise, conforme Edital de Embasamento e legislação pertinente da seguinte empresa:

1) **RC Móveis LTDA (02.377.937/0001-06), para o item 02, marca RC Móveis;**

Aguardo o retorno do setor para dar continuidade aos trâmites do certame.

Atenciosamente,



**Janaina Barreto Fonseca**  
**Pregoeira**

RECEBIDO EM 20/05/2020  
Nome: Roberto Roberto Polycarpo  
Assinatura: [assinatura]  
Matrícula: 387 Feas



# PREFEITURA MUNICIPAL DE CAPIVARI

R. XV DE NOVENO N° 638 - C.N.P.J.: 44.723.674/0001-59  
TAXA PARA O EXERCÍCIO DO PODER DE POLÍCIA  
DIVISÃO DE RENDAS E FISCALIZAÇÃO  
ALVARÁ DE LICENÇA PARA LOCALIZAÇÃO E HORÁRIO ESPECIAL

0,20  
8

**ALVARÁ A TÍTULO PRECÁRIO - VÁLIDO ATÉ: 30/10/2020**

**DE ACORDO COM AS EXIGÊNCIAS EM VIGOR DA LEGISLAÇÃO, CÓDIGO TRIBUTÁRIO MUNICIPAL, FICA CONCEDIDO O ALVARÁ DE FUNCIONAMENTO**

Nome ou Razão: **R.C - MOVEIS LTDA**  
Inscrição Mobiliária: **0000017115** Inscrição Estadual: **253038306118**  
CNPJ: **02.377.937/0001-06** CPF:  
Endereço: **AVN MOISES FORTI** Nº **1230**  
Bairro: **DISTRITO INDUSTRIAL - CAPIVARI**  
Complemento:  
Auto Vistoria Corpo de Bombeiros: **AVCB N° 407558 - VALIDADE: 03/05/2022**  
VRE:  
Licença Vigilância Sanitária: **351040101-325-000007-1-0 - VALIDADE: 30/10/2020**  
Laudo de Vistoria (SEPLAN): **LV - 029/2017 - VALIDADE: 15/03/2021**  
Estabelecido: **SIM**  
Data Inicio Atividade: **29/01/2013**

Horário Especial: Sim

### Descrição da Atividade

FAB.MOBILIARIO P/USO MÉDICO,CIRÚRGICO,ODONTOLÓGICO E DE LABORATÓRIO/MANUT.REP.DE MAQ,E EQUIPAMENTOS PARA USO EM GERAL



Capivari, 10 de Março de 2020

Fiscalização de Rendas

OBS.: Qualquer alteração de nome, endereço ou atividade deverá ser informado a Prefeitura Municipal no prazo de 30(tinta) dias de acordo com o Art. 163 e 193 do Código Tributário Municipal, Lei Complementar 001/2003.

Este documento deverá ser fixado em um lugar visível, e apresentado a autoridade fiscal sempre que for solicitado.



0221  
6

REPÚBLICA FEDERATIVA DO BRASIL  
ESTADO DA PARAÍBA  
CARTÓRIO AZEVEDO BASTOS  
FUNDADO EM 1888

PRIMEIRO REGISTRO CIVIL DE NASCIMENTO E ÓBITOS E PRIVATIVO DE CASAMENTOS, INTERDIÇÕES E TUTELAS DA COMARCA DE JOÃO PESSOA

Av. Epitácio Pessoa, 1145 Bairro dos Estados 58030-00, João Pessoa PB  
Tel.: (83) 3244-5404 / Fax: (83) 3244-5484  
http://www.azevedobastos.not.br  
E-mail: cartorio@azevedobastos.not.br



### DECLARAÇÃO DE SERVIÇO DE AUTENTICAÇÃO DIGITAL

O Bel. Válber Azevêdo de Miranda Cavalcanti, Oficial do Primeiro Registro Civil de Nascimentos e Óbitos e Privativo de Casamentos, Interdições e Tutelas com atribuição de autenticar e reconhecer firmas da Comarca de João Pessoa Capital do Estado da Paraíba, em virtude de Lei, etc...

DECLARA para os devidos fins de direito que, o documento em anexo identificado individualmente em cada Código de Autenticação Digital<sup>1</sup> ou na referida sequência, foi autenticados de acordo com as Legislações e normas vigentes<sup>2</sup>.

DECLARO ainda que, para garantir transparência e segurança jurídica de todos os atos oriundos dos respectivos serviços de Notas e Registros do Estado da Paraíba, a Corregedoria Geral de Justiça editou o Provimento CGJPB Nº 003/2014, determinando a inserção de um código em todos os atos notoriais e registrais, assim, cada Selo Digital de Fiscalização Extrajudicial contém um código único (por exemplo: **Selo Digital: ABC12345-XTX2**) e dessa forma, cada autenticação processada pela nossa Serventia pode ser confirmada e verificada tantas vezes quanto for necessário através do site do Tribunal de Justiça do Estado da Paraíba, endereço <http://corregedoria.tjpb.jus.br/selo-digital/>

A autenticação digital do documento faz prova de que, na data e hora em que ela foi realizada, a empresa **R.C - MOVEIS LTDA** tinha posse do um documento com as mesmas características que foram reproduzidas na cópia autenticada, sendo da empresa **R.C - MOVEIS LTDA** a responsabilidade, única e exclusiva, pela idoneidade do documento apresentado a este Cartório.

Esta DECLARAÇÃO foi emitida em **10/03/2020 13:22:28 (hora local)** através do sistema de autenticação digital do Cartório Azevêdo Bastos, de acordo com o Art. 1º, 10º e seus §§ 1º e 2º da MP 2200/2001, como também, o documento eletrônico autenticado contendo o Certificado Digital do titular do Cartório Azevêdo Bastos, poderá ser solicitado diretamente a empresa **R.C - MOVEIS LTDA** ou ao Cartório pelo endereço de e-mail [autentica@azevedobastos.not.br](mailto:autentica@azevedobastos.not.br)

Para informações mais detalhadas deste ato, acesse o site <https://autdigital.azevedobastos.not.br> e informe o Código de Consulta desta Declaração.

Código de Consulta desta Declaração: 1481266

A consulta desta Declaração estará disponível em nosso site até **10/03/2021 13:02:50 (hora local)**.

<sup>1</sup>Código de Autenticação Digital: 86751003201302380225-1

<sup>2</sup>Legislações Vigentes: Lei Federal nº 8.935/94, Lei Federal nº 10.406/2002, Medida Provisória nº 2200/2001, Lei Federal nº 13.105/2015, Lei Estadual nº 8.721/2008, Lei Estadual nº 10.132/2013 e Provimento CGJ N° 003/2014.

O referido é verdade, dou fé.

#### CHAVE DIGITAL

00005b1d734fd94f057f2d69fe6bc05b0caaf751a4d8ea37c29edb130474dec8c08de42fd84ad2cd126e10f65902389482d4027d6df9c0256b8d4474ce88f8c88b4831d2b59b8239eb0972c85c495272

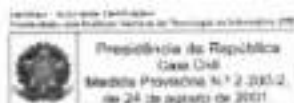

## Catálogo e Manual de Instruções Macas Hospitalares RC Móveis

- **MODELO:** Carro Maca RC Móveis- RC 303
- **IMAGEM GRÁFICA:**



- **INDICAÇÃO E USO.**

Indicada para transporte do paciente dentro do ambiente hospitalar ou clínico. Acomoda de forma segura os pacientes, e pode ser utilizada em situações em que necessite repouso por curto tempo. Pode conter vários movimentos de acordo com as necessidades do cliente.

Cada modelo foi desenvolvido especificamente para atender as inúmeras necessidades de nossos clientes.

- **INSTRUÇÕES DE USO:**

Para usar os movimentos que alguns modelos de macas oferecem, utilize o mecanismo que acompanha o equipamento para obter os movimentos desejados, de acordo com a indicação da figura.

- **IMPORTANTE:**

- ✓ Para maior durabilidade e garantia do produto, evite movimentos desnecessários.
- ✓ A utilização em desacordo com essas orientações é de inteira responsabilidade do usuário.
- ✓ Não permita que crianças operem o produto, sem a supervisão de um adulto.



R.C. – Móveis Ltda

CNPJ.: 02.377.937/0001-06

Av: Moisés Forti, 1230 – Distrito Industrial – Capivari – SP CEP 13.360-000

Fone/Fax: (19) 2119-9000 / (19) 2119-9005

E-mail: rcmoveis@rcmoveis.com.br - Site: www.rcmoveis.com.br

➤ **INSTALAÇÃO:**

Para instalação do produto não é necessário técnico especializado, só retirar o produto da embalagem original e colocar em uso, em alguns modelos necessita-se encaixar as rodas, podendo isto ser feito por qualquer pessoa.

➤ **LIMPEZA E DESINFECÇÃO:**

Fazer a limpeza usando sempre um pano macio umedecido com água, ou uma esponja de nylon fina, e retire o excesso com outro pano macio limpo.

Para desinfecção e esterilização use Produtos Adequados à Norma Hospitalar.

Cuidado !!!

- ✓ Não utilize produtos a base de cloro, (Cloro de Sódio (NaCl), Hipoclorito de Sódio (NaClO) ou que libere ácido peracético, por se tratarem de agentes oxidantes.
- ✓ Não utilize produtos abrasivos como esponja de aço por exemplo, pois ela deixará resíduos sobre a superfície dos materiais, comprometendo a resistência à corrosão.
- ✓ Nunca utilizar solventes ou componentes químicos que possam danificar a pintura, o aço inox ou os estofados.
- ✓ Não utilizar álcool a 70% sobre superfícies acrílicas ou emborrachadas.

A empresa RC Móveis Hospitalares não se responsabiliza pela utilização de preparados cujos componentes diferem das indicações apresentadas.

➤ **ALERTA AO USUÁRIO:**

*O uso ou substituição de qualquer parte, acessório ou material não especificado, é de inteira responsabilidade do usuário.*

➤ **MANUTENÇÃO PREVENTIVA E CONSERVAÇÃO:**

Macas hospitalares, como qualquer outro equipamento de uso hospitalar possui uma vida útil que depende muito da utilização e cuidados em seu manuseio. Importante é saber utilizá-la da melhor maneira possível respeitando seus limites.

- ✓ Recomenda-se que seja feita manutenção preventiva a cada 12 meses.
- ✓ A empresa RC Móveis prestará assistência técnica, efetuando troca e/ou manutenção de produtos, acessórios e opcionais que apresentem defeito de fabricação, mediante solicitação do cliente, dentro do período da garantia e após a garantia mediante aprovação do pedido.
- ✓ Verifique periodicamente ou sempre que necessárias folgas em parafusos e porcas das grades e sua estrutura providenciando o reaperto.
- ✓ Evite deslocamentos diretos de níveis acima do diâmetro do rodízio.
- ✓ Respeite o limite de capacidade.
- ✓ Nunca permitir que visitas sentem na lateral do leito.

➤ **ADVERTÊNCIAS E PRECAUÇÕES:**

Manter a grade travada quando o paciente estiver acomodado no equipamento.

A capacidade de carga deverá ser respeitada, para cada modelo adquirido. Pela mesma razão, não é permitido que outras pessoas, a não ser o paciente, se assentem nas macas, pois o material não suporta sobrecargas, danificando-se.

➤ **CONDIÇÕES DE ARMAZENAMENTO DO PRODUTO:**

Em temperatura ambiente. Não exponha diretamente ao sol, nem a umidade.



**R.C. – Móveis Ltda**

**CNPJ.: 02.377.937/0001-06**

Av: Moisés Forti, 1230 – Distrito Industrial – Capivari – SP CEP 13.360-000

Fone/Fax: (19) 2119-9000 / (19) 2119-9005

E-mail: [rcmoveis@rcmoveis.com.br](mailto:rcmoveis@rcmoveis.com.br) - Site: [www.rcmoveis.com.br](http://www.rcmoveis.com.br)

➤ **MANUTENÇÃO CORRETIVA:**

O Fabricante prestará assistência técnica, efetuando troca e/ou manutenção de produtos, acessórios e opcionais que apresentem defeito de fabricação, mediante solicitação do comprador e após aprovação do pedido.

Em caso de algum problema, entrar em contato com:

**R.C. – Móveis Ltda**

**CNPJ.: 02.377.937/0001-06**

Av: Moisés Forti, 1230 – Distrito Industrial – Capivari – SP CEP 13.360-000

Fone/Fax: (19) 2119-9000 / Fax: (19) 2119-9005

E-mail: [rcmoveis@rcmoveis.com.br](mailto:rcmoveis@rcmoveis.com.br) - Site: [www.rcmoveis.com.br](http://www.rcmoveis.com.br)

**Responsável Técnico:**

Engº Rodrigo Deolindo Corrêa

Crea/SP: 5061940363/D

**Responsável Legal:**

José Ricardo Corrêa

Diretor





225  
8

**MÉTICOS DO BRASL LTDA**  
 ENDEREÇO: Av. Piquari, 1186, para. 4, 501 -  
 BAIRRO: TRAGUI (Cidade Industrial) - ITAPERIJA/SP  
 CNPJ: 13.546.123/0001-65  
 PROCESSO: 25311567937014-06 AUTORIZAÇÃO  
 2100981

ATIVIDADE/CLASSE  
 ARMAZENAR COSMÉTICOS  
 DISTRIBUIR COSMÉTICOS  
 EXTERNAR COSMÉTICOS  
 IMPORTAR COSMÉTICOS

Na Resolução - RE nº 1.178, de 19 de junho de 2013, publicada no Diário Oficial da União nº 136, de 22 de junho de 2013, Seção 1, pag. 84, Suplemento, pags. 164 e 166.  
 Onde se lê:

**EMPRESA: RC ARTIGOS E EQUIPAMENTOS INDUSTRIAIS LTDA - EPP**  
 ENDEREÇO: AVENIDA MEISES FORT, N.º 1230  
 BAIRRO: DISTRITO INDUSTRIAL CEP: 13460000 - CTA-PIRARICÁ/SP  
 CNPJ: 02.377.937001-06  
 PROCESSO: 25311287142206-01 AUTORIZAÇÃO  
 UN2715X2X011010100-01

ATIVIDADE/CLASSE  
 ARMAZENAR CORRELADOS  
 DISTRIBUIR CORRELADOS  
 EMBALAR CORRELADOS  
 EXTERNAR CORRELADOS  
 FABRICAR CORRELADOS  
 IMPORTAR CORRELADOS

Na Resolução - RE nº 1.178, de 19 de junho de 2013, publicada no Diário Oficial da União nº 136, de 22 de junho de 2013, Seção 1, pag. 85 e Suplemento, pag. 163, referenciando o processo nº 25311021122079-21.

**GENZYME DO BRASL LTDA** 132563-8  
 ENDEREÇO: ENZIMA PARA REPEDIÇÃO  
 MPOCYME 2531162112206521 11/2017  
 RESULTADO A HOSPIRIAS  
 1.2543.0020.0014-36 Meses  
 20 MG PO LIOF INO CT FA VD TRANS X 20 ME

ATIVIDADE/CLASSE  
 ARMAZENAR CORRELADOS  
 DISTRIBUIR CORRELADOS  
 EXTERNAR CORRELADOS  
 FABRICAR CORRELADOS  
 IMPORTAR CORRELADOS

Na Resolução - RE nº 1.178, de 19 de junho de 2013, publicada no Diário Oficial da União nº 136, de 22 de junho de 2013, Seção 1, pag. 85 e Suplemento, pag. 163, referenciando o processo nº 25311021122079-21.

**GENZYME DO BRASL LTDA** 132564-8  
 ENDEREÇO: ENZIMA PARA REPEDIÇÃO  
 MPOCYME 2531162112206521 11/2017  
 RESULTADO A HOSPIRIAS  
 1.2543.0020.0014-36 Meses  
 20 MG PO LIOF INO CT FA VD TRANS X 20 ME

ATIVIDADE/CLASSE  
 ARMAZENAR CORRELADOS  
 DISTRIBUIR CORRELADOS  
 EXTERNAR CORRELADOS  
 FABRICAR CORRELADOS  
 IMPORTAR CORRELADOS

Na Resolução - RE nº 1.178, de 19 de junho de 2013, publicada no Diário Oficial da União nº 136, de 22 de junho de 2013, Seção 1, pag. 85 e Suplemento, pag. 163, referenciando o processo nº 25311021122079-21.

**GENZYME DO BRASL LTDA** 132564-8  
 ENDEREÇO: ENZIMA PARA REPEDIÇÃO  
 MPOCYME 2531162112206521 11/2017  
 RESULTADO A HOSPIRIAS  
 1.2543.0020.0014-36 Meses  
 20 MG PO LIOF INO CT FA VD TRANS X 20 ME

ATIVIDADE/CLASSE  
 ARMAZENAR CORRELADOS  
 DISTRIBUIR CORRELADOS  
 EXTERNAR CORRELADOS  
 FABRICAR CORRELADOS  
 IMPORTAR CORRELADOS

Na Resolução - RE nº 1.178, de 19 de junho de 2013, publicada no Diário Oficial da União nº 136, de 22 de junho de 2013, Seção 1, pag. 85 e Suplemento, pag. 163, referenciando o processo nº 25311021122079-21.

**GENZYME DO BRASL LTDA** 132564-8  
 ENDEREÇO: ENZIMA PARA REPEDIÇÃO  
 MPOCYME 2531162112206521 11/2017  
 RESULTADO A HOSPIRIAS  
 1.2543.0020.0014-36 Meses  
 20 MG PO LIOF INO CT FA VD TRANS X 20 ME

ATIVIDADE/CLASSE  
 ARMAZENAR CORRELADOS  
 DISTRIBUIR CORRELADOS  
 EXTERNAR CORRELADOS  
 FABRICAR CORRELADOS  
 IMPORTAR CORRELADOS

**FABRZYME**  
 0173 PRODUTO BIOLÓGICO - INCLUSÃO DO LOCAL DE FABRICAÇÃO DO PRINCÍPIO ATIVO

ENDEREÇO: 1.2543.0014.0017-36 Meses  
 20 MG PO LIOF INO CT FA VD TRANS X 20 ME  
 FABRZYME  
 0173 PRODUTO BIOLÓGICO - INCLUSÃO DO LOCAL DE FABRICAÇÃO DO PRINCÍPIO ATIVO

Na Resolução - RE nº 1.076, de 1 de julho de 2013, publicada no Diário Oficial da União nº 126, de 6 de julho de 2013, Seção 1, pag. 32, Suplemento, pags. 31 e 33.  
 Onde se lê:

**EMPRESA: JARDIM DO BOMQUE FARMACIA EPP**  
 ENDEREÇO: AVENIDA JOSÉ ANTÔNIO DE LISBOA, 56  
 BAIRRO: JARDIM DO BOMQUE CEP: 13631110 - CTA-MESES/SP  
 CNPJ: 21.440.274/0001-20  
 PROCESSO: 25311371222015-21 AUTORIZAÇÃO

ATIVIDADE/CLASSE  
 ARMAZENAR CORRELADOS  
 DISTRIBUIR CORRELADOS  
 EXTERNAR CORRELADOS

Na Resolução - RE nº 1.076, de 1 de julho de 2013, publicada no Diário Oficial da União nº 126, de 6 de julho de 2013, Seção 1, pag. 32, Suplemento, pags. 31 e 33.  
 Onde se lê:

**EMPRESA: JARDIM DO BOMQUE FARMACIA EPP**  
 ENDEREÇO: AVENIDA JOSÉ ANTÔNIO DE LISBOA, 56  
 BAIRRO: JARDIM DO BOMQUE CEP: 13631110 - CTA-MESES/SP  
 CNPJ: 21.440.274/0001-20  
 PROCESSO: 25311371222015-21 AUTORIZAÇÃO

ATIVIDADE/CLASSE  
 ARMAZENAR INSUMOS FARMACÊUTICOS/MEDICAMENTOS  
 DISTRIBUIR INSUMOS FARMACÊUTICOS/MEDICAMENTOS  
 EXTERNAR INSUMOS FARMACÊUTICOS/MEDICAMENTOS

Na Resolução - RE nº 1.037, de 01 de julho de 2013, publicada no Diário Oficial da União nº 136, de 26 de julho de 2013, Seção 1, pag. 84, Suplemento, pags. 55 e 56.  
 Onde se lê:

**EMPRESA: INR CORPORATION IMPORTADORA LTDA**  
 ENDEREÇO: Rua Coronel Almeida, 132  
 BAIRRO: Centro CEP: 80249070 - ARAGUARI/SC  
 CNPJ: 08.173.548/0001-07  
 PROCESSO: 253114219562015-78 AUTORIZAÇÃO  
 780-MVW-08037 (8.12373,5)

ATIVIDADE/CLASSE  
 ARMAZENAR CORRELADOS  
 DISTRIBUIR CORRELADOS  
 EXTERNAR CORRELADOS

Na Resolução - RE nº 1.037, de 01 de julho de 2013, publicada no Diário Oficial da União nº 136, de 26 de julho de 2013, Seção 1, pag. 84, Suplemento, pags. 55 e 56.  
 Onde se lê:

**EMPRESA: INR CORPORATION IMPORTADORA LTDA**  
 ENDEREÇO: Rua Coronel Almeida, 132  
 BAIRRO: Centro CEP: 80249070 - ARAGUARI/SC  
 CNPJ: 08.173.548/0001-07  
 PROCESSO: 253114219562015-78 AUTORIZAÇÃO  
 780-MVW-08037 (8.12373,5)

ATIVIDADE/CLASSE  
 ARMAZENAR CORRELADOS  
 DISTRIBUIR CORRELADOS  
 EXTERNAR CORRELADOS

Na Resolução - RE nº 1.076, de 1 de julho de 2013, publicada no Diário Oficial da União nº 126, de 6 de agosto de 2013, Seção 1, pag. 90 e Suplemento, pags. 89 e 112.  
 Onde se lê:

**EMPRESA: DROGARIA DROGAMVUSMANI LTDA**  
 ENDEREÇO: RUA HELLAS SAPIORI SELLNER, N.º 73  
 BAIRRO: VILAÇA CEP: 13010-010 - BARRA DO ANIL/SP

ATIVIDADE/CLASSE  
 COMÉRCIO ALIMENTOS - PERMITECIDOS/CORRELADOS/COSMÉTICOS/PRÉMIOS/PRODUTOS DE HIGIENE

Na Resolução - RE nº 1.076, de 1 de julho de 2013, publicada no Diário Oficial da União nº 126, de 6 de agosto de 2013, Seção 1, pag. 90 e Suplemento, pags. 89 e 112.  
 Onde se lê:

**EMPRESA: DROGARIA DROGAMVUSMANI LTDA**  
 ENDEREÇO: RUA HELLAS SAPIORI SELLNER, N.º 73  
 BAIRRO: Centro CEP: 13020-010 - BARRA DO ANIL/SP  
 CNPJ: 08.173.860/0001-30  
 PROCESSO: 25311415972014-08 AUTORIZAÇÃO

ATIVIDADE/CLASSE  
 COMÉRCIO ALIMENTOS - PERMITECIDOS/CORRELADOS/COSMÉTICOS/PRÉMIOS/PRODUTOS DE HIGIENE

**DISPENSACÃO DE MEDICAMENTOS NÃO SUJEITOS AO CONTROLE ESPECIAL**

Na Resolução - RE nº 1.195, de 29 de agosto de 2013, publicada no Diário Oficial da União nº 137, de 01 de setembro de 2013, Seção 1, pag. 55 e Suplemento, pags. 125 e 132.  
 Onde se lê:

**EMPRESA: JOÃO BATISTA LOPES MOURA**  
 ENDEREÇO: PRAÇA JOSÉ SANTANA, N.º 75  
 BAIRRO: FATIMA CEP: 36370000 - VIÇOSA/MG  
 CNPJ: 03.186.820/0001-40  
 PROCESSO: 25311477142014-08 AUTORIZAÇÃO

ATIVIDADE/CLASSE  
 COMÉRCIO ALIMENTOS - PERMITECIDOS/CORRELADOS/PRÉMIOS/PRODUTOS DE HIGIENE  
 DISPENSACÃO DE MEDICAMENTOS NÃO SUJEITOS AO CONTROLE ESPECIAL

Na Resolução - RE nº 1.195, de 29 de agosto de 2013, publicada no Diário Oficial da União nº 137, de 01 de setembro de 2013, Seção 1, pag. 55 e Suplemento, pags. 125 e 132.  
 Onde se lê:

**EMPRESA: JOÃO BATISTA LOPES MOURA - CNPJ: 03.186.820/0001-40**  
 ENDEREÇO: PRAÇA JOSÉ SANTANA, N.º 75  
 BAIRRO: FATIMA CEP: 36370000 - VIÇOSA/MG  
 CNPJ: 03.186.820/0001-40  
 PROCESSO: 25311477142014-08 AUTORIZAÇÃO

ATIVIDADE/CLASSE  
 COMÉRCIO ALIMENTOS - PERMITECIDOS/CORRELADOS/PRÉMIOS/PRODUTOS DE HIGIENE  
 DISPENSACÃO DE MEDICAMENTOS NÃO SUJEITOS AO CONTROLE ESPECIAL

Na Resolução - RE nº 1.030, de 26 de setembro de 2013, publicada no Diário Oficial da União nº 137, de 29 de setembro de 2013, Seção 1, pag. 56 e Suplemento, pags. 148, referenciando o processo nº 0032540154.

**Ração Social: T & A Laboratório Farmacêutico S/A**  
 CNPJ: 01.552.083/0001-51  
 Endereço: Rua Machado de Assis, 470  
 Bairro: Vila Mariana CEP: 04146-200  
 Município: São Paulo UF: SP  
 Autorização de Funcionamento: Cofar nº: 8.101/074  
 Cofar nº: 10103/012  
 Certificado de Boas Práticas de Fabricação de Produtos para Saúde nº: 10103/012

**Ração Social: T & A Laboratório Farmacêutico S/A**  
 CNPJ: 01.552.083/0001-51  
 Endereço: Rua Machado de Assis, 470  
 Bairro: Vila Mariana CEP: 04146-200  
 Município: São Paulo UF: SP  
 Autorização de Funcionamento: Cofar nº: 8.101/074  
 Cofar nº: 10103/012  
 Certificado de Boas Práticas de Fabricação de Produtos para Saúde nº: 10103/012

**SUPERINTENDÊNCIA DE TOXICOLOGIA**

**RESOLUÇÃO - RE Nº 1262, DE 7 DE AGOSTO DE 2013**

4 Superintendência de Toxicologia da Agência Nacional de Vigilância Sanitária, no uso das atribuições que lhe confere o Decreto nº 344, de 01 de julho de 2013, tendo em vista o disposto no inciso I e § 1º do Art. 3º do Regulamento Interno da ANVISA, aprovado nos termos do inciso I da Resolução de Diretoria Colegiada - RDC nº 29, de 21 de julho de 2013, publicada no D.O.U. de 25 de julho de 2013, e nos artigos, considerando a necessidade de adequação de "Relatório de Investigação dos Reguladores Atmosféricos: Apósmicos, Inseticidas e Pesticidas de maior risco", sendo:

Art. 1º Incluir a cultura de teste, com Limite Máximo de Resíduos (LMR) de 0,1 mg/kg a Intervalo de Segurança (IS) de 7 dias, na realidade de campo (culturas) fitas, e incluir a modalidade de campo (aplicação) em serenois, para as culturas de teste a seguir, com LMR de 0,03 mg/kg e 0,2 mg/kg, respectivamente, e IS não determinado devido à modalidade de campo, no monograma de ingrediente ativo (CI) - FLORANTRANILIPROLIL, na relação de monogramas dos reguladores Atmosféricos, inseticidas, desinseticidas e pesticidas de maior risco, publicado por meio da Resolução - RE Nº 101, de 28 de agosto de 2010, D.O.U. de 02 de setembro de 2010.

Art. 2º Disponibilizar o conteúdo da referida resolução no endereço eletrônico: <http://portal.anvisa.gov.br/superintendencia-toxicologia>.

Art. 3º Esta Resolução entra em vigor no dia de sua publicação.

SILVIA DE OLIVEIRA CAGENOV



## RESOLUÇÃO Nº 5.505, DE 27 DE DEZEMBRO DE 2018

A Coordenadora de Autorização de Funcionamento de Empresas, no uso de atribuição que lhe confere o art. 165, alínea ao art. 54, I, §1º do Regimento Interno aprovado nos termos do Anexo I da Resolução de Diretoria Colegiada - RDC nº 255, de 30 de dezembro de 2018, resolve:

Art. 1º Indefere-se o pedido de Autorização de Funcionamento para os estabelecimentos de Farmácias e Drogeries, em conformidade com o anexo desta Resolução.

Art. 2º Esta Resolução entra em vigor na data de sua publicação.

ROBERTA MENESES MARQUEZ DE AMORIM

ANEXO

EMPRESA: M.F. CARNEIRO  
ENDEREÇO: QUADRA 304 S/L3 (ACSEI), ST-07, CONJUNTO Q3, LOTE 01, SALA 01  
BARRIO: CENTRO CEP: 7302002 - PALMAS/TO  
CNPJ: 07.563.253/0001-12  
PROCESSO: 25351.803705/2018-61  
MOTIVO DO INDEFERIMENTO: A empresa já possui autorização vigente, nº 7002886, contrariando o disposto na RDC nº 222/2005, Resolução RDC nº 17/2013 e Lei 5.782/99.

EMPRESA: E. DOS S. FACHECO - ME  
ENDEREÇO: av. Osório Neves, nº 1938  
BARRIO: centro CEP: 05750000 - PRESIDENTE DUTRA/MA  
CNPJ: 27.491.826/0001-97  
PROCESSO: 25351.552789/2018-68  
MOTIVO DO INDEFERIMENTO: O Endereço constante no Relatório de Inspeção/Licença diverge daquele cadastrado no formulário de petição/cadastro do CNPJ, em desacordo com o Art. 6º da Resolução RDC nº 17/2013.

EMPRESA: ROSEMARY SANTOS DA SILVA FREU  
ENDEREÇO: Rua Gilvan Fernandes número 494 QD 20 ST 1, 2, 15 E 16  
BARRIO: RECREIO IPITANGA CEP: 42705530 - LAURO DE FREITAS/BA  
CNPJ: 36.180.924/0001-22  
PROCESSO: 25351.415876/2018-82  
MOTIVO DO INDEFERIMENTO: Não cumprimento da exigência formulada sob o número de notificação 1028927/18-3, contrariando os artigos 8º e 11 da RDC nº 204/2005.

## RESOLUÇÃO Nº 5.512, DE 27 DE DEZEMBRO DE 2018

A Coordenadora de Autorização de Funcionamento de Empresas, no uso de atribuição que lhe confere o art. 165, alínea ao art. 54, I, §1º do Regimento Interno aprovado nos termos do Anexo I da Resolução de Diretoria Colegiada - RDC nº 255, de 30 de dezembro de 2018, resolve:

Art. 1º Conceder Autorização de Funcionamento para Empresas constantes no anexo desta Resolução.

Art. 2º Esta Resolução entra em vigor na data de sua publicação.

ROBERTA MENESES MARQUEZ DE AMORIM

ANEXO

EMPRESA: Mediagística Prestação de Serviços de Logística S.A.  
ENDEREÇO: Avenida Jaraguá nº 400, sala 06  
BARRIO: Vila Circo CEP: 08745000 - MOGI DAS CRUZES/SP  
CNPJ: 24.385.898/0001-02  
PROCESSO: 25351.399300/2018-40 AUTORIZAÇÃO: 4.00257.2  
ATIVIDADE/CLASSE  
TRANSPORTAR: COSMÉTICOS/PERFUMES/PRODUTOS DE HIGIENE

EMPRESA: ALU LOOFSTIC INTEGRADA LTDA  
ENDEREÇO: Avenida Antônio Thomas Ferrares Assende nº 5.450  
BARRIO: Distrito Industrial CEP: 38402349 - UBERLÂNDIA/MG  
CNPJ: 04.765.993/0001-48  
PROCESSO: 25351.589888/2018-40 AUTORIZAÇÃO: 4.00266.3  
ATIVIDADE/CLASSE  
TRANSPORTAR: COSMÉTICOS/PERFUMES/PRODUTOS DE HIGIENE

EMPRESA: DIVINESTE COMÉRCIO DE PRODUTOS FARMACÉUTICOS LTDA EPP  
ENDEREÇO: RUA 21 DE ABRIL, Nº 3088 - SALA  
BARRIO: SÃO LUÍZ CEP: 89900000 - SÃO MIGUEL DO OESTE/SC  
CNPJ: 03.678.418/0001-65  
PROCESSO: 25351.379057/2018-46 AUTORIZAÇÃO: 4.00265.8  
ATIVIDADE/CLASSE  
ARMAZENAR: COSMÉTICOS/PERFUMES/PRODUTOS DE HIGIENE  
DISTRIBUIR: COSMÉTICOS/PERFUMES/PRODUTOS DE HIGIENE  
EXPEDIR: COSMÉTICOS/PERFUMES/PRODUTOS DE HIGIENE

EMPRESA: SAHÃO E LIMA LTDA - EPP  
ENDEREÇO: AVENIDA CURITIBA, 1000 - TERRA  
BARRIO: CENTRO CEP: 86800005 - APUCARANA/PR  
CNPJ: 01.378.139/0001-36  
PROCESSO: 25351.593712/2018-48 AUTORIZAÇÃO: 4.00261.5  
ATIVIDADE/CLASSE  
ARMAZENAR: COSMÉTICOS/PERFUMES/PRODUTOS DE HIGIENE  
DISTRIBUIR: COSMÉTICOS/PERFUMES/PRODUTOS DE HIGIENE  
EXPEDIR: COSMÉTICOS/PERFUMES/PRODUTOS DE HIGIENE

EMPRESA: ELECTRIC INK INDUSTRIA COMÉRCIO IMPORTAÇÃO E EXPORTAÇÃO LTDA  
ENDEREÇO: AV. CORONEL SACARIAS BORGES DE ARAUJO 1200  
BARRIO: DISTRITO INDUSTRIAL 8 CEP: 38564700 - UBERABA/MG  
CNPJ: 08.244.232/0001-05  
PROCESSO: 25351.592508/2018-49 AUTORIZAÇÃO: 4.00262.9  
ATIVIDADE/CLASSE  
ARMAZENAR: COSMÉTICOS/PERFUMES/PRODUTOS DE HIGIENE  
DISTRIBUIR: COSMÉTICOS/PERFUMES/PRODUTOS DE HIGIENE  
EMBALAR: COSMÉTICOS/PERFUMES/PRODUTOS DE HIGIENE  
EXPEDIR: COSMÉTICOS/PERFUMES/PRODUTOS DE HIGIENE  
FABRICAR: COSMÉTICOS/PERFUMES/PRODUTOS DE HIGIENE  
FRACIONAR: COSMÉTICOS/PERFUMES/PRODUTOS DE HIGIENE  
REEMBALAR: COSMÉTICOS/PERFUMES/PRODUTOS DE HIGIENE

EMPRESA: ANGILL FACTORY BREL EPP  
ENDEREÇO: RUA DOUTOR FLACIO GOMES, 810 ANTA GARRBALDI  
BARRIO: BUCARIN CEP: 80202208 - JORVAL/SC  
CNPJ: 25.176.932/0001-10  
PROCESSO: 25351.656816/2018-71 AUTORIZAÇÃO: 4.00259.0  
ATIVIDADE/CLASSE  
ARMAZENAR: COSMÉTICOS/PERFUMES/PRODUTOS DE HIGIENE  
DISTRIBUIR: COSMÉTICOS/PERFUMES/PRODUTOS DE HIGIENE  
EXPEDIR: COSMÉTICOS/PERFUMES/PRODUTOS DE HIGIENE  
IMPORTAR: COSMÉTICOS/PERFUMES/PRODUTOS DE HIGIENE

EMPRESA: De Time Express Logística e Transportes S.A.  
ENDEREÇO: Rodovia Coronel - Polícia Militar Nelson Trevisan nº 1.730, Galpão 12  
BARRIO: Itaipu CEP: 06696110 - ITAPEVA/SP

CNPJ: 06.528.543/0001-14  
PROCESSO: 25351.589982/2018-17 AUTORIZAÇÃO: 4.00264.6  
ATIVIDADE/CLASSE  
TRANSPORTAR: COSMÉTICOS/PERFUMES/PRODUTOS DE HIGIENE

EMPRESA: MAIS BELLA DISTRIBUIDORA DE COSMÉTICOS LTDA  
ENDEREÇO: RUA JOSE SEMIÃO RODRIGUES AGOSTINHO, 1370 GALPÃO 24  
BARRIO: ÁGUA ESPERANÇA CEP: 06633370 - EMBU DAS ARTES/SP  
CNPJ: 13.327.821/0001-89  
PROCESSO: 25351.436167/2018-85 AUTORIZAÇÃO: 4.00260.2  
ATIVIDADE/CLASSE  
ARMAZENAR: COSMÉTICOS/PERFUMES/PRODUTOS DE HIGIENE  
DISTRIBUIR: COSMÉTICOS/PERFUMES/PRODUTOS DE HIGIENE  
EXPEDIR: COSMÉTICOS/PERFUMES/PRODUTOS DE HIGIENE

EMPRESA: ARAUJO & SPADLONI TRANSPORTES LTDA-ME  
ENDEREÇO: ANTONIO ANGELO ROSSI 180  
BARRIO: JARDIM MORADO DO SOL CEP: 13488290 - INDAIATUBA/SP  
CNPJ: 20.982.234/0001-74  
PROCESSO: 25351.589888/2018-83 AUTORIZAÇÃO: 4.00265.0  
ATIVIDADE/CLASSE  
TRANSPORTAR: COSMÉTICOS/PERFUMES/PRODUTOS DE HIGIENE

EMPRESA: LUCIANO JOSE GOES - ME  
ENDEREÇO: RUA JACQUES, 450  
BARRIO: VILA HELINA CEP: 06634000 - SÃO BERNARDO DO CAMPO/SP  
CNPJ: 11.205.256/0001-74  
PROCESSO: 25351.593781/2018-81 AUTORIZAÇÃO: 1.18687.6  
ATIVIDADE/CLASSE  
TRANSPORTAR: MEDICAMENTO

EMPRESA: ICTIC EQUIPAMENTOS MÉDICOS LTDA - ME  
ENDEREÇO: Rua Herbert Kremer, Nº 153, Sala 02  
BARRIO: SÃO JOÃO CEP: 88095306 - ITAJAÍ/SC  
CNPJ: 14.217.706/0001-48  
PROCESSO: 25351.599888/2018-89 AUTORIZAÇÃO: PAV1M1EAWY57 (8.17087.8)  
ATIVIDADE/CLASSE  
ARMAZENAR: CORRELATOS  
EXPEDIR: CORRELATOS

EMPRESA: STARK MEDICAL COMÉRCIO DE PRODUTOS MÉDICOS E HOSPITALARES EPP  
ENDEREÇO: ARAVEDA TERRACOTA, 185 - CONJ. 5530  
BARRIO: CERÂMICA CEP: 06531190 - SÃO CATALDO DO SUL/SP  
CNPJ: 30.548.313/0001-40  
PROCESSO: 25351.594582/2018-04 AUTORIZAÇÃO: 8W18599L84 (8.17089.7)  
ATIVIDADE/CLASSE  
ARMAZENAR: CORRELATOS  
DISTRIBUIR: CORRELATOS  
EXPEDIR: CORRELATOS  
IMPORTAR: CORRELATOS

EMPRESA: EC COMÉRCIO REPRESENTAÇÃO E DISTRIBUIÇÃO LTDA  
ENDEREÇO: RUA PROFESSOR JOÃO GÂNCIDO FERREIRA Nº 2.130  
BARRIO: CENTRO CEP: 88929140 - APLICARANA/PR  
CNPJ: 08.973.176/0001-31  
PROCESSO: 25351.589946/2018-06 AUTORIZAÇÃO: PR287MK389E (8.17100.5)  
ATIVIDADE/CLASSE  
ARMAZENAR: CORRELATOS  
DISTRIBUIR: CORRELATOS  
EXPEDIR: CORRELATOS

EMPRESA: SUPRIMED RIO DISTRIBUIDORA DE PRODUTOS MÉDICOS LTDA  
ENDEREÇO: Rua Alexander Reeder nº 54, loja 02  
BARRIO: Barreto CEP: 24110814 - NITERÓI/RJ  
CNPJ: 25.719.874/0001-07  
PROCESSO: 25351.589982/2018-07 AUTORIZAÇÃO: 295190WVW4M (8.17099.1)  
ATIVIDADE/CLASSE  
ARMAZENAR: CORRELATOS  
DISTRIBUIR: CORRELATOS  
EXPEDIR: CORRELATOS

EMPRESA: FERRAGE IMPORTAÇÃO E EXPORTAÇÃO DE PRODUTOS PARA SAÚDE LTDA  
ENDEREÇO: av. das Américas 12900 Lote 55 138  
BARRIO: bairro da Tijuca CEP: 22790102 - RIO DE JANEIRO/RJ  
CNPJ: 28.833.903/0001-80  
PROCESSO: 25351.594488/2018-05 AUTORIZAÇÃO: 7301H931AMMS (8.17096.1)  
ATIVIDADE/CLASSE  
ARMAZENAR: CORRELATOS  
DISTRIBUIR: CORRELATOS  
EXPEDIR: CORRELATOS  
IMPORTAR: CORRELATOS

EMPRESA: AROS DERMA COMÉRCIO LTDA  
ENDEREÇO: Rua Francisco Souza dos Santos, n. 4568, Quadra cha Lote 374, Sala 856  
BARRIO: Jardim Lincoln CEP: 25164153 - SERRA/RS  
CNPJ: 29.817.823/0001-65  
PROCESSO: 25351.594431/2018-11 AUTORIZAÇÃO: HW13W3G6H8 (8.17098.8)  
ATIVIDADE/CLASSE  
ARMAZENAR: CORRELATOS  
DISTRIBUIR: CORRELATOS  
EXPEDIR: CORRELATOS  
IMPORTAR: CORRELATOS

EMPRESA: MORRIS MEDICAL PRODUTOS MÉDICOS IMPORTAÇÃO E EXPORTAÇÃO LTDA - ME  
ENDEREÇO: R. Dr. Uir Magliano, 1996 Sala 1032 Bloco A  
BARRIO: Jardim Colômbi CEP: 05711001 - SÃO PAULO/SP  
CNPJ: 28.881.270/0002-80  
PROCESSO: 25351.588827/2018-13 AUTORIZAÇÃO: 4481H97889Y (8.17101.7)  
ATIVIDADE/CLASSE  
ARMAZENAR: CORRELATOS  
DISTRIBUIR: CORRELATOS  
EXPEDIR: CORRELATOS  
IMPORTAR: CORRELATOS

EMPRESA: AROS DERMA COMÉRCIO LTDA  
ENDEREÇO: Rua Francisco Souza dos Santos, n. 4568, Quadra cha Lote 374, Sala 856  
BARRIO: Jardim Lincoln CEP: 25164153 - SERRA/RS  
CNPJ: 29.817.823/0001-65  
PROCESSO: 25351.594431/2018-11 AUTORIZAÇÃO: HW13W3G6H8 (8.17098.8)  
ATIVIDADE/CLASSE  
ARMAZENAR: CORRELATOS  
DISTRIBUIR: CORRELATOS  
EXPEDIR: CORRELATOS  
IMPORTAR: CORRELATOS



9228  
Y

EMPRESA: RPI Importadora, Exportadora e Distribuidora de Produtos para Saúde Eireli - EPP  
 ENDEREÇO: Rua Heritage nº 149, Conjunto 335  
 BARRIO: Chácara Inglesa CEP: 04541300 - SÃO PAULO/SP  
 CNPJ: 28.079.141/0001-23  
 PROCESSO: 25351.576994/2018-19 AUTORIZ/MS: 2781H138W3K (8.17098.8)  
 ATIVIDADE/CLASSE  
 ARMAZENAR: CORRELATOS  
 DISTRIBUIR: CORRELATOS  
 EXPEDIR: CORRELATOS  
 IMPORTAR: CORRELATOS

EMPRESA: ARAUJO & PADLONI TRANSPORTES LTDA-ME  
 ENDEREÇO: ANTONIO ANGELO ROSSI 180  
 BARRIO: AROIM MORADO DO SOL CEP: 13344250 - INDAIATUBA/SP  
 CNPJ: 20.981.234/0001-74  
 PROCESSO: 25351.589924/2018-21 AUTORIZ/MS: 5323MY21H2H (8.17098.3)  
 ATIVIDADE/CLASSE  
 TRANSPORTAR: CORRELATOS

EMPRESA: RONALD S PEREIRA  
 ENDEREÇO: RUA CEL. ESTANISLAU FRITA, Nº 408  
 BARRIO: CENTRO CEP: 62010970 - SOBRAL/CE  
 CNPJ: 25.720.728/0001-70  
 PROCESSO: 25351.504583/2018-34 AUTORIZ/MS: TDW1M6SHKX0 (8.17095.7)  
 ATIVIDADE/CLASSE  
 ARMAZENAR: CORRELATOS  
 DISTRIBUIR: CORRELATOS  
 EXPEDIR: CORRELATOS

EMPRESA: CME Comércio e Importação Hospitalar LTDA - ME  
 ENDEREÇO: Av. Legendes Varela nº 3040 sala 09  
 BARRIO: Jardim Atlântico CEP: 53140300 - OLINDA/PE  
 CNPJ: 26.282.585/0001-80  
 PROCESSO: 25351.588821/2018-43 AUTORIZ/MS: WY7DHW0L674W (8.17091.3)  
 ATIVIDADE/CLASSE  
 ARMAZENAR: CORRELATOS  
 DISTRIBUIR: CORRELATOS  
 EXPEDIR: CORRELATOS

EMPRESA: MED CARE PRODUTOS MEDICOS EIRELI  
 ENDEREÇO: AVENIDA NERCI RAMOS, 2860 - SALAS 1001 E 1002  
 BARRIO: NINA FRAGA CEP: 88220000 - ITAPEMA/SC  
 CNPJ: 28.931.822/0001-08  
 PROCESSO: 25351.944464/2018-52 AUTORIZ/MS: 05X112M1H39 (8.17091.0)  
 ATIVIDADE/CLASSE  
 ARMAZENAR: CORRELATOS  
 DISTRIBUIR: CORRELATOS  
 EXPEDIR: CORRELATOS

EMPRESA: CEPALAB LABORATORIOS SAO PAULO LTDA EPP  
 ENDEREÇO: COELHO LISBOA, 852  
 BARRIO: CIDADE NIAE DO CEU CEP: 05323040 - SÃO PAULO/SP  
 CNPJ: 20.816.381/0001-99  
 PROCESSO: 25351.594329/2018-60 AUTORIZ/MS: HH2HMDW70XW (8.17094.3)  
 ATIVIDADE/CLASSE  
 ARMAZENAR: CORRELATOS  
 DISTRIBUIR: CORRELATOS  
 EXPEDIR: CORRELATOS

EMPRESA: FELLUMEDI COMERCIO DE MEDICAMENTOS EIRELI  
 ENDEREÇO: RUA GENERAL NETO 31 SALA 701  
 BARRIO: FLORESTA CEP: 90560020 - PORTO ALEGRE/RS  
 CNPJ: 27.090.824/0001-44  
 PROCESSO: 25351.589645/2018-67 AUTORIZ/MS: H882W74X09ML (8.17097.4)  
 ATIVIDADE/CLASSE  
 ARMAZENAR: CORRELATOS  
 DISTRIBUIR: CORRELATOS  
 EXPEDIR: CORRELATOS

EMPRESA: ortopedia moirinos lda - me  
 ENDEREÇO: praça julio de castilhos, 27  
 BARRIO: independencia CEP: 90430030 - PORTO ALEGRE/RS  
 CNPJ: 02.910.613/0001-54  
 PROCESSO: 25351.594384/2018-69 AUTORIZ/MS: PH812W28FMY (8.17090.9)  
 ATIVIDADE/CLASSE  
 ARMAZENAR: CORRELATOS  
 DISTRIBUIR: CORRELATOS  
 EXPEDIR: CORRELATOS

EMPRESA: tudo office lda me  
 ENDEREÇO: rua senador pompeu 2145  
 BARRIO: jose bonifacio CEP: 80025001 - PORTALIZA/CE  
 CNPJ: 19.843.236/0001-07  
 PROCESSO: 25351.594519/2018-24 AUTORIZ/MS: 5.08196.7  
 ATIVIDADE/CLASSE  
 ARMAZENAR: SANEANTE DOMS.  
 DISTRIBUIR: SANEANTE DOMS.  
 EXPEDIR: SANEANTE DOMS.

EMPRESA: PRIVESANEANTES LTDA - ME  
 ENDEREÇO: AVENIDA DOUTOR BELMINDO CORRÊA Nº 5.967, GALPÃO C  
 BARRIO: CAPIBARIBE CEP: 54705000 - SÃO JOAQUIM DA MATARIA  
 CNPJ: 25.798.615/0001-07  
 PROCESSO: 25351.593785/2018-30 AUTORIZ/MS: 8.08196.4  
 ATIVIDADE/CLASSE  
 ARMAZENAR: SANEANTE DOMS.  
 DISTRIBUIR: SANEANTE DOMS.  
 EMBALAR: SANEANTE DOMS.  
 EXPEDIR: SANEANTE DOMS.  
 FABRICAR: SANEANTE DOMS.  
 FRACIONAR: SANEANTE DOMS.  
 REEMBALAR: SANEANTE DOMS.

EMPRESA: COOPERATIVA MISTA DE DESPACHOS/TRANSPORTE DO AERONÁUTICO  
 ENDEREÇO: R. ENR. EDGARDO PRADO ARZE, Nº 1777 QDRA 3 SETOR A, ED. CLOVIS  
 VITÓRATO  
 BARRIO: CENTRO POLÍGONO ADM CEP: 76060015 - CUIABÁ/MT  
 CNPJ: 21.497.499/0001-72  
 PROCESSO: 25351.592101/2018-82 AUTORIZ/MS: 3.08195.1  
 ATIVIDADE/CLASSE  
 ARMAZENAR: SANEANTE DOMS.  
 DISTRIBUIR: SANEANTE DOMS.  
 EMBALAR: SANEANTE DOMS.  
 EXPEDIR: SANEANTE DOMS.  
 FABRICAR: SANEANTE DOMS.  
 FRACIONAR: SANEANTE DOMS.  
 REEMBALAR: SANEANTE DOMS.

## RESOLUÇÃO Nº 5.513, DE 27 DE DEZEMBRO DE 2018

A Coordenadora de Autorização de Funcionamento de Empresas, no uso da atribuição que lhe confere o art. 169, alínea do art. 54, I, §1º do Regulamento Interno aprovado nos termos do Anexo I da Resolução da Diretoria Colegiada - RDC nº 255, de 10 de dezembro de 2018, resolve:

Art. 1º Alterar a Autorização de Funcionamento das Empresas constantes no anexo desta Resolução.

Art. 2º Esta Resolução entra em vigor na data de sua publicação.

ROBERTA MENDES MARQUEZ DE AMORIM

ANEXO

EMPRESA: comercial energia novo tempo lda - me  
 ENDEREÇO: AVENIDA PRIMEIRO DE JANEIRO Nº 1030  
 BARRIO: CENTRO CEP: 44500000 - RECIFE/BA  
 CNPJ: 14.295.908/0005-30  
 PROCESSO: 25351.580146/2018-11 AUTORIZ/MS: 1.15682.5  
 ATIVIDADE/CLASSE  
 ARMAZENAR: INSUMOS FARMACÊUTICOS/MEDICAMENTO  
 DISTRIBUIR: INSUMOS FARMACÊUTICOS/MEDICAMENTO  
 EXPEDIR: INSUMOS FARMACÊUTICOS/MEDICAMENTO  
 TRANSPORTAR: INSUMOS FARMACÊUTICOS/MEDICAMENTO

EMPRESA: HALLEY EXPRESS (COMISSARIA DE DESPACHOS E TRANSPORTES) LTDA ME  
 ENDEREÇO: Rua Agostinho Gomes, 3806/3810  
 BARRIO: Ipiranga CEP: 04206002 - SÃO PAULO/SP  
 CNPJ: 06.282.317/0001-29  
 PROCESSO: 25351.79989/2015-15 AUTORIZ/MS: 1.13807.A  
 ATIVIDADE/CLASSE  
 ARMAZENAR: INSUMOS FARMACÊUTICOS/MEDICAMENTO  
 EXPEDIR: INSUMOS FARMACÊUTICOS/MEDICAMENTO  
 TRANSPORTAR: INSUMOS FARMACÊUTICOS/MEDICAMENTO

EMPRESA: FARMAC PRODUTOS HOSPITALARES E LABORATORIOS LTDA  
 ENDEREÇO: TRAVESSA VITÓRIA, Nº 58  
 BARRIO: JOSÉ CONRADO DE ARAUJO CEP: 49085453 - ARAUJO/SE  
 CNPJ: 32.838.718/0001-59  
 PROCESSO: 25351.833487/2017-19 AUTORIZ/MS: 1.16645.3  
 ATIVIDADE/CLASSE  
 ARMAZENAR: MEDICAMENTO  
 DISTRIBUIR: MEDICAMENTO  
 EXPEDIR: MEDICAMENTO  
 TRANSPORTAR: MEDICAMENTO

EMPRESA: STARK MEDICAL COMERCIO DE PRODUTOS MEDICOS E HOSPITALARES EIRELI  
 ENDEREÇO: ALAMEDA TERRACOTA, 385 - COB, 3310  
 BARRIO: CERAMICA CEP: 98533390 - SÃO CANTANO DO SUL/RS  
 CNPJ: 30.548.813/0001-40  
 PROCESSO: 25351.594592/2018-04 AUTORIZ/MS: 8LW2855BLUM (8.17091.7)  
 ATIVIDADE/CLASSE  
 ARMAZENAR: CORRELATOS  
 DISTRIBUIR: CORRELATOS  
 EXPEDIR: CORRELATOS  
 IMPORTAR: CORRELATOS

EMPRESA: HYPERA S.A.  
 ENDEREÇO: V. AC. NORTE KM 38 (R. DO ANHANGUERA), 420 LADO DIREITO BLOCO 7  
 BARRIO: EMP. GATO PRETO (JORDANESIA) CEP: 07788100 - CARAMURÁ/SP  
 CNPJ: 02.932.074/0028-01  
 PROCESSO: 23351.249520/2015-40 AUTORIZ/MS: UGX2KXK179W (8.12705.5)  
 ATIVIDADE/CLASSE  
 ARMAZENAR: CORRELATOS  
 DISTRIBUIR: CORRELATOS  
 EXPEDIR: CORRELATOS  
 EXPORTAR: CORRELATOS  
 IMPORTAR: CORRELATOS  
 TRANSPORTAR: CORRELATOS

EMPRESA: WIENS PRO-BRASIL COMERCIO DE MAQUINAS ARRELIOS E SERVIÇOS LTDA  
 ENDEREÇO: AV. DA NOVA, NÚMERO 28 sala 304 A  
 BARRIO: JARDIM MARIA ROSA CEP: 06764045 - TABOÃO DA SERRA/SP  
 CNPJ: 25.118.014/0001-80  
 PROCESSO: 25351.423561/2018-61 AUTORIZ/MS: 7962LW955HH (8.17051.4)  
 ATIVIDADE/CLASSE  
 ARMAZENAR: CORRELATOS  
 DISTRIBUIR: CORRELATOS  
 EXPEDIR: CORRELATOS  
 IMPORTAR: CORRELATOS

EMPRESA: Lidara Comercio de Artigos Medicos Ltda Epp  
 ENDEREÇO: RUA RAFAELINO POLAR, 38 CDHU CASTELO BRANCO  
 BARRIO: PARQUE 10 DE NOVEMBRO CEP: 89055250 - MANAUS/AM  
 CNPJ: 20.888.052/0001-48  
 PROCESSO: 25351.448227/2015-78 AUTORIZ/MS: 3M23MY6W591M (8.12876.0)  
 ATIVIDADE/CLASSE  
 ARMAZENAR: CORRELATOS  
 DISTRIBUIR: CORRELATOS  
 EXPEDIR: CORRELATOS  
 TRANSPORTAR: CORRELATOS

EMPRESA: KC - MOVEIS LTDA  
 ENDEREÇO: AVENIDA MOISÉS FORTI, Nº 1.230  
 BARRIO: DISTRITO INDUSTRIAL CEP: 13460000 - CAPIVARI/SP  
 CNPJ: 02.517.557/0001-06  
 PROCESSO: 25351.267142/2006-41 AUTORIZ/MS: U02271800K61 (8.09190.8)  
 ATIVIDADE/CLASSE  
 ARMAZENAR: CORRELATOS  
 DISTRIBUIR: CORRELATOS  
 EMBALAR: CORRELATOS  
 EXPEDIR: CORRELATOS  
 FABRICAR: CORRELATOS  
 IMPORTAR: CORRELATOS

EMPRESA: QUÍMICA MOURA INDÚSTRIA E COMÉRCIO LTDA  
 ENDEREÇO: RUA MEM DE SA, Nº 929  
 BARRIO: SANTA ROSA CEP: 58107991 - CAMPINA GRANDE/PB  
 CNPJ: 00.720.580/0001-42  
 PROCESSO: 25351.771583/2006-86 AUTORIZ/MS: 1.03348.8  
 ATIVIDADE/CLASSE  
 ARMAZENAR: SANEANTE DOMS.  
 DISTRIBUIR: SANEANTE DOMS.  
 EMBALAR: SANEANTE DOMS.  
 EXPEDIR: SANEANTE DOMS.  
 FABRICAR: SANEANTE DOMS.  
 FRACIONAR: SANEANTE DOMS.  
 REEMBALAR: SANEANTE DOMS.



270/8

## Atestado de Capacidade Técnica

**Associação Expedicionários da Saúde**, portadora do C.N.P.J. nº 05.993.983/0001-28, sediada rua Heitor Penteado, 1300, bairro Joaquim Egidio, Campinas/SP, telefone (19) 3298-6033, atesta para os devidos fins de apresentação em Órgãos Públicos, em Licitações Públicas e a quem possa interessar, que a empresa **RC Móveis Ltda**, portadora do C.N.P.J. nº 02.377.937/0001-06, com Inscrição Estadual sob nº 253.038.306.118 e Inscrição Municipal nº 17.115, sediada a av. Moises Forti, 1230, bairro Distrito Industrial, cidade de Capivari-SP, forneceu os materiais abaixo relacionados, dentro dos prazos previstos e de acordo com as especificações técnicas, nada havendo que desabone a empresa.

### Itens fornecidos:

- 02 unidades Maca Elevação manual
- 01 unidade Mesa Ginecológica

Atestamos ainda que, os fornecimentos foram executados de acordo com os parâmetros técnicos de qualidade exigidos para os materiais e entregues no prazo pactuado, não existindo em nossos registros, até a presente data, fatos que desabone sua conduta e responsabilidade com as obrigações assumidas.

Campinas/SP, 05 de março de 2018



Marcia Abdala  
Coordenadora Geral  
RG.9.991.513  
CPF.011.064.778-55

Marcia Abdala  
Coordenadora Geral  
Assoc. Expedicionários da Saúde

### Expedicionários da Saúde

Rua Dr. Heitor Penteado, 1300 - Joaquim Egidio - CEP 13108-002 - Campinas / SP  
Tel: (19) 3298-6033 / (19) 9170-5819 - [assin@expedicionariosda.saude.com.br](mailto:assin@expedicionariosda.saude.com.br)

## Atestado de Capacidade Técnica

**Associação Expedicionários da Saúde**, portadora do C.N.P.J. nº 05.993.983/0001-28, sediada rua Heitor Penteado, 1300, bairro Joaquim Egidio, Campinas/SP, telefone (19) 3298-6033, atesta para os devidos fins de apresentação em Órgãos Públicos, em Licitações Públicas e a quem possa interessar, que a empresa **RC Móveis Ltda**, portadora do C.N.P.J. nº 02.377.937/0001-06, com Inscrição Estadual sob nº 253.038.306.118 e Inscrição Municipal nº 17.115, sediada a av. Moises Forti, 1230, bairro Distrito Industrial, cidade de Capivari-SP, forneceu os materiais abaixo relacionados, dentro dos prazos previstos e de acordo com as especificações técnicas, nada havendo que desabone a empresa.

### Itens fornecidos:

02 unidades Maca Elevação manual

01 unidade Mesa Ginecológica

Atestamos ainda que, os fornecimentos foram executados de acordo com os parâmetros técnicos de qualidade exigidos para os materiais e entregues no prazo pactuado, não existindo em nossos registros, até a presente data, fatos que desabone sua conduta e responsabilidade com as obrigações assumidas.

Campinas/SP, 05 de março de 2018



Marcia Abdala

Coordenadora Geral

RG.9.991.513

CPF.011.064.778-55

Marcia Abdala  
Coordenadora Geral  
Assoc. Expedicionários da Saúde

### Expedicionários da Saúde

Rua Dr. Heitor Penteado, 1300 - Joaquim Egidio - CEP 13108-002 - Campinas / SP  
Tel: (19) 3298-6033 / (19) 0170-5810 - [assoc@expedicionariosda.saude.org.br](mailto:assoc@expedicionariosda.saude.org.br)



2039  
6

## Atestado de Capacidade Técnica

**Casa de Caridade Manoel Gonçalves de Sousa Moreira**, portadora do CNPJ nº 21.254.057/0001-97, sediada na av. Doutor Miguel Augusto Gonçalves, 1902, bairro Graças, cidade de Itaúna/MG, CEP 35681-147, telefone (37) 3249-5300, atesta para os devidos fins de apresentação em Órgãos Públicos, em Licitações Públicas e a quem possa interessar, que a empresa **RC Artigos e Equipamentos Hospitalares Ltda**, portadora do C.N.P.J. nº 02.377.937/0001-06, com Inscrição Estadual sob nº 253.038.306.118 e Inscrição Municipal nº 17.115, sediada a av. Moises Forti, 1230, bairro Distrito Industrial, cidade de Capivari-SP, forneceu os materiais abaixo relacionados, dentro dos prazos previstos e de acordo com as especificações técnicas, nada havendo que desabone a empresa.

### Itens fornecidos:

- ✓ 27 unidades Cama Fawler Manual.
- ✓ 06 unidades Cama Fawler Manual com Trendelemburg.
- ✓ 02 unidades Cama Fawler Elétrica Dorso/Pernas.
- ✓ 02 unidades Maca com Elevação.
- ✓ 05 unidades Berço Recém Nascido.
- ✓ 02 unidades Mesa de Cabeceira.
- ✓ 02 unidades Poltrona base cromada.
- ✓ 08 unidades Poltrona Reclinável.

Atestamos ainda, que tais fornecimentos foram executados de acordo com os parâmetros técnicos de qualidade exigidos para os materiais e entregues no prazo pactuado, não existindo em nossos registros, até a presente data, fatos que desabone sua conduta e responsabilidade com as obrigações assumidas.

Itaúna/MG, 20 de abril de 2017

Dra. Marilda França Chaves  
Provedora

Dra. Marilda França Chaves

Provedora

RG: M7 941 749

CPF: 007.329.536-18



931  
8

SemiU - Serviços de Especialidades Médicas e Internação de Urgência Ltda, portadora do C.N.P.J. nº 34.165.969/0001-34, sediada Estrada Vicente de Carvalho, 1159, bairro Vila Penha, Rio de Janeiro/RJ, telefone ( 21) 3381-3439, atesta para os devidos fins de apresentação em Órgãos Públicos, em Licitações Públicas e a quem possa interessar, que a empresa **RC Artigos e Equipamentos Hospitalares Ltda**, portadora do C.N.P.J. nº 02.377.937/0001-06, com Inscrição Estadual sob nº 253.038.306.118 e Inscrição Municipal nº 17.115, sediada a av. Moises Forti, 1230, bairro Distrito Industrial, cidade de Capivari-SP, forneceu os materiais abaixo relacionados, dentro dos prazos previstos e de acordo com as especificações técnicas, nada havendo que desabone a empresa.

**Itens fornecidos:**

- ✓ 04 unidades de Banquete.
- ✓ 33 unidades de Cama Elétrica.
- ✓ 28 unidades de Cama Elétrica CTI.
- ✓ 02 unidades de Cadeira de Transporte.
- ✓ 03 unidades de Carro de Emergência.
- ✓ 01 unidade de Maca com Elevação.
- ✓ 01 unidade de Maca de Transferência.
- ✓ 02 unidades de Maca Hospitalar.
- ✓ 01 unidade de Mesa Clínica.
- ✓ 03 unidades de Mesa Ginecológica.
- ✓ 88 unidades de Mesa de Cabeceira.
- ✓ 53 unidades de Mesa de Cabeceira/Refeição ( acoplada ).
- ✓ 11 unidades de Poltrona Hospitalar.
- ✓ 57 unidades de Sofá Cama.

Atestamos ainda que, os fornecimentos foram executados de acordo com os parâmetros técnicos de qualidade exigidos para os materiais e entregues no prazo pactuado, não existindo em nossos registros, até a presente data, fatos que desabone sua conduta e responsabilidade com as obrigações assumidas.

Rio de Janeiro/RJ 19 de agosto de 2016

*Helena de Paiva de Albuquerque*

Atestado de Capacidade Técnica  
nº 001-34  
Estr. Vicente de Carvalho, 1159  
Vila da Penha - RJ





FORNECEDORA DE MATERIAIS E SERVIÇOS ESPECIALIZADOS LTDA

CNPJ: 00.059.062/ 0001-79

Insc. Estadual: 85.213.679

Rio de Janeiro, 01 de março de 2018

### Atestado de Capacidade Técnica

**Cryssil Fornecedora de Materiais e Serviços Especializados Ltda**, empresa devidamente inscrita no C.N.P.J. sob nº 00.059.062/0001-79, sediada a av Geremário Dantas, 1200 – lj A, Freguesia, Rio de Janeiro/RJ, CEP 22.760-401, telefone (21) 2424-9265, ATESTA para os devidos fins de apresentação em Órgãos Públicos, em Licitações Públicas e a quem possa interessar, que a empresa **RC ARTIGOS E EQUIPAMENTOS HOSPITALARES LTDA**, portadora do C.N.P.J. nº 02.377.937/0001-06, sediada a Av. Moises Forti, 1230, bairro Distrito Industrial, Capivari/SP, forneceu os materiais abaixo relacionados, dentro dos prazos previstos e de acordo com as especificações técnicas, nada havendo que desabone a empresa, cumprindo todas as condições que lhe foram impostas.

Itens fornecidos:

| Quantidade | Unidade | Equipamento                            |
|------------|---------|--|
| 50         | Unid.   | Maca de Elevação Manual                |
| 40         | Unid.   | Maca Hospitalar                        |
| 15         | Unid.   | Maca Hospitalar Obeso                  |
| 30         | Unid.   | Maca de Transferência                  |
| 45         | Unid.   | Maca Hidraulica                        |
| 320        | Unid.   | Cama fawler Manual                     |
| 180        | Unid.   | Cama Fawler Elétrica                   |
| 70         | Unid.   | Cadeira de Banho                       |
| 80         | Unid.   | Mesa Clínica / Exames                  |
| 570        | Unid.   | Mesa de Cabeceira                      |
| 320        | Unid.   | Mesa de Refeição                       |
| 60         | Unid.   | Mesa Ginecológica                      |
| 220        | Unid.   | Poltrona Reclinável                    |
| 130        | Unid.   | Poltrona para Hemodiálise/Procedimento |
| 190        | Unid.   | Banqueta em Inóx                       |
| 350        | Unid.   | Suporte de Soro                        |
| 250        | Unid.   | Suporte de Soro de Parede              |
| 35         | Unid.   | Carro de Emergência                    |

Atenciosamente,

Silvio Fernandes Antunes

CRYSSIL FORNECEDORA DE MATERIAIS  
E SERVIÇOS ESPECIALIZADOS LTDA.

Avenida Geremário Dantas, nº 1200 Loja A – Freguesia – Jacarepaguá – Rio de Janeiro – RJ CEP.: 22760-401

Telefone/fax: (21) 2424-9265 / 3327-0074 / 3327-0170

Email: cryssil.hospitalar@bol.com.br

933  
B

Consultas / Funcionamento de Empresa Nacional / Resultado / Detalhamento

## Dados da Empresa Nacional

**Razão Social**

R.C - MOVEIS LTDA

**CNPJ**

02.377.937/0001-06

**Endereço Completo**

AVENIDA MOISES FORTI, N ° 1230 - DISTRITO INDUSTRIAL CEP: 13.360-000 - CAPIVARI/SP

**Telefone**

(19) 2119-9005

**Responsável Técnico**

RODRIGO DEOLINDO CORREA

**Responsável Legal**

JOSÉ RICARDO CORRÊA

## Dados do Cadastro

**Cadastro N°**

8.03.160-8 (U922718XXX61)

**Data do Cadastro**

21/08/2006

**Situação** Ativa**N° do Processo**

25351.257142/2006-91

**Cadastro**

8 - Produtos para Saúde (Correlatos)

**Atividades / Classes****Armazenar**

- Correlatos

**Distribuir**

- Correlatos

**Embalar**

- Correlatos

**Expedir**

- Correlatos

**Fabricar**

- Correlato

**Importar**

- Correlatos



**Certificado de Boas Práticas de Fabricação - CBPF (Vigente)****Empresa  
Solicitante****Linhas de Certificação  
Vigentes****Data de  
Publicação****Vencimento do  
Certificado**

Nenhum registro encontrado

**Certificado de Boas Práticas de Distribuição e Armazenagem - CBPDA (Vigente)****Empresa  
Solicitante****Linhas de Certificação  
Vigentes****Data de  
Publicação****Vencimento do  
Certificado**

Nenhum registro encontrado

[Voltar](#)934  
8



R.C. – Móveis Ltda

CNPJ.: 02.377.937/0001-06

Av: Moisés Forti, 1230 – Distrito Industrial – Capivari – SP CEP 13.360-000

Fone/Fax: (19) 2119-9000 / (19) 2119-9005

E-mail: rcmoveis@rcmoveis.com.br - Site: www.rcmoveis.com.br

## Declaração de Isenção do Certificado Boas Práticas de Fabricação

R.C. – Móveis LTDA, empresa inscrita no CNPJ sob nº 02.377.937/0001-06, sediada à Av. Moises Forti nº 1.230, Distrito Industrial, na cidade de Capivari, Estado de São Paulo, CEP 13360-000, portadora da Autorização de Funcionamento nº 8031608, concedida por publicação em Diário Oficial da União por meio da Resolução nº 2658 publicada em 21/06/2006, vem através desta esclarecer que em 31/10/2013 solicitou junto a Anvisa a Certificação em Boas Práticas de Fabricação mediante a Petição protocolada sob nº de Processo 25351.651291/2013-54, porém mediante a edição da RDC nº 15 de 28/03/2015, doc. 01 anexo, o processo de solicitação do certificado de Boas Práticas de Fabricação foi sumariamente encerrado pela própria Anvisa e feita a comunicação à empresa através do Ofício nº 0910140143/2014 de 10/10/2014, conforme doc. 02 anexo.

Com a edição da RDC 15/2014, todas as empresas que fabricam somente produtos enquadrados na Classe de Risco I e II, não terão Inspeção para emissão do Certificado de Boas Práticas de Fabricação, pois a ANVISA não emitirá mais o Certificado.

Cumpre-nos informar, que a empresa R.C. – Móveis LTDA está enquadrada na fabricação de produtos classe de risco I (um), em conformidade ao item 01, regra 01, do tópico II, do anexo II da RDC 185 de 22/10/2001, pois é fabricante de produtos médicos não invasivos.

Segundo a RDC 61 de 18/11/2011, Produtos Classe de Risco I (um) são aqueles que apresentam baixo risco ao indivíduo e baixo risco à saúde pública.

Capivari/SP, 08 de Maio de 2020.

  
R.C. – Móveis LTDA  
Clélia Machado Pinto Corrêa  
Representante Legal - Diretora  
CPF: 178.794.178-77  
RG: 18.074.010-6

CNPJ 02.377.937/0001-06

R.C. – Móveis Ltda.

Avenida Moisés Forti, 1.230  
Distrito Industrial - CEP 13360-000  
CAPIVARI - SP

R.C. – Móveis Ltda.

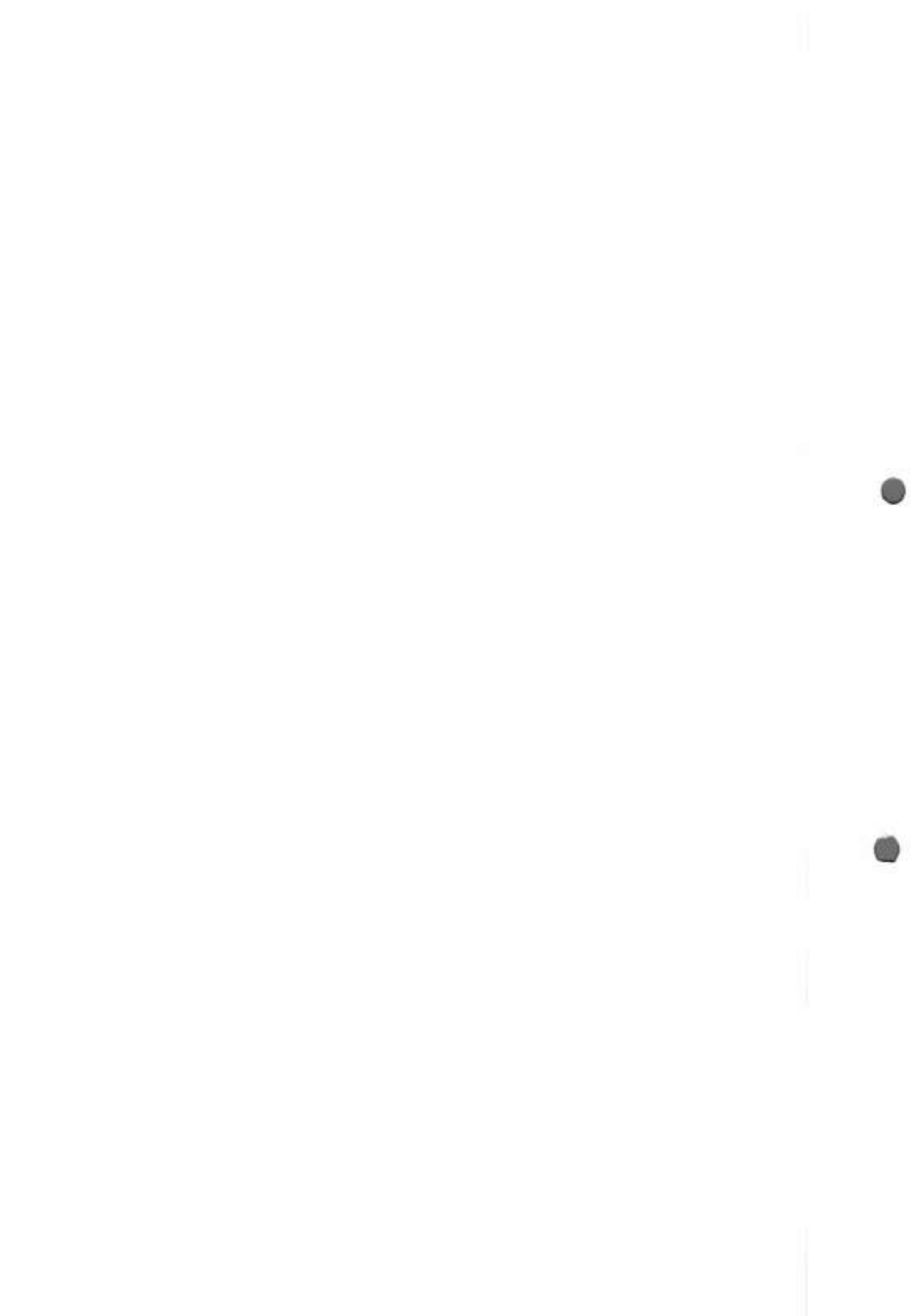



9346  
B

Seção II  
Deliberações  
Art. 3º Para efeito deste Regulamento Técnico são adotadas as seguintes definições:

I - Evento de Massa (EM): atividade coletiva de natureza cultural, esportiva, comercial, religiosa, social ou política, que sempre for determinada, com participação ou não de indivíduos de pessoas, de origem nacional ou internacional, e que, segundo a avaliação dos anfitriões, das autoridades e dos riscos à saúde pública seja a atuação responsável do órgão de saúde pública de gestão municipal, estadual ou federal e exigida a fiscalização do serviço organizado de saúde pública no evento (Simposium, grandes eventos, eventos esportivos, eventos de grande porte);  
II - Organizador do evento: pessoa física ou jurídica, de direito público ou privado, civil ou militar, responsável pelo evento de massa.

CAPÍTULO II  
DOS REQUISITOS PARA A PRESTAÇÃO DE SERVIÇOS DE SAÚDE EM EVENTOS DE MASSA

Seção I  
Requisitos Gerais  
Art. 4º Para a prestação de serviços de saúde em eventos de massa devem ser cumpridos os requisitos descritos neste regulamento e em normas sanitárias sanitárias aplicáveis.

Art. 5º O organizador do evento é responsável por garantir a prestação de serviços de saúde em situações de emergência e emergência de saúde pública durante o evento de massa.

Art. 6º A prestação de serviços de saúde deve ser realizada por equipes de profissionais devidamente capacitados e com registro em exercício.

Art. 7º A prestação de serviços de saúde pode ser realizada pelo próprio organizador do evento de massa.

Art. 8º A prestação de serviços de saúde deve ser realizada por equipes de profissionais devidamente capacitados e com registro em exercício.

Art. 9º A prestação de serviços de saúde deve ser realizada por equipes de profissionais devidamente capacitados e com registro em exercício.

Art. 10 O organizador do evento deve garantir a realização de exames preventivos, exames de rotina e exames de triagem.

Art. 11 O organizador do evento deve garantir a realização de exames preventivos, exames de rotina e exames de triagem.

Art. 12 O organizador do evento deve garantir a realização de exames preventivos, exames de rotina e exames de triagem.

Art. 13 O organizador do evento deve garantir a realização de exames preventivos, exames de rotina e exames de triagem.

Art. 14 O organizador do evento deve garantir a realização de exames preventivos, exames de rotina e exames de triagem.

Art. 15 O organizador do evento deve garantir a realização de exames preventivos, exames de rotina e exames de triagem.

Art. 16 O organizador do evento deve garantir a realização de exames preventivos, exames de rotina e exames de triagem.

Art. 17 O organizador do evento deve garantir a realização de exames preventivos, exames de rotina e exames de triagem.

Art. 18 O organizador do evento deve garantir a realização de exames preventivos, exames de rotina e exames de triagem.

Art. 19 O organizador do evento deve garantir a realização de exames preventivos, exames de rotina e exames de triagem.

Art. 20 O organizador do evento deve garantir a realização de exames preventivos, exames de rotina e exames de triagem.

Art. 21 O organizador do evento deve garantir a realização de exames preventivos, exames de rotina e exames de triagem.

Art. 22 O organizador do evento deve garantir a realização de exames preventivos, exames de rotina e exames de triagem.

Art. 23 O organizador do evento deve garantir a realização de exames preventivos, exames de rotina e exames de triagem.

Art. 24 O organizador do evento deve garantir a realização de exames preventivos, exames de rotina e exames de triagem.

Art. 25 O organizador do evento deve garantir a realização de exames preventivos, exames de rotina e exames de triagem.

Art. 26 O organizador do evento deve garantir a realização de exames preventivos, exames de rotina e exames de triagem.

Art. 27 O organizador do evento deve garantir a realização de exames preventivos, exames de rotina e exames de triagem.

Art. 28 O organizador do evento deve garantir a realização de exames preventivos, exames de rotina e exames de triagem.

Art. 29 O organizador do evento deve garantir a realização de exames preventivos, exames de rotina e exames de triagem.

Art. 30 O organizador do evento deve garantir a realização de exames preventivos, exames de rotina e exames de triagem.

Art. 31 O organizador do evento deve garantir a realização de exames preventivos, exames de rotina e exames de triagem.

Art. 32 O organizador do evento deve garantir a realização de exames preventivos, exames de rotina e exames de triagem.

Art. 33 O organizador do evento deve garantir a realização de exames preventivos, exames de rotina e exames de triagem.

Art. 34 O organizador do evento deve garantir a realização de exames preventivos, exames de rotina e exames de triagem.

Art. 35 O organizador do evento deve garantir a realização de exames preventivos, exames de rotina e exames de triagem.

RESOLUÇÃO - RDC Nº 13, DE 28 DE MARÇO DE 2014

Dispõe sobre as exigências relativas à implantação do controle de Boas Práticas de Fabricação para fins de registro de Produtos para Saúde e Afins, bem como procedimentos.

A Diretoria Colegiada da Agência Nacional de Vigilância Sanitária, no uso das atribuições que lhe conferem os termos III e IV, do art. 12 da Lei nº 8.782, de 26 de janeiro de 1995, o inciso II, e §§ 1º e 2º do art. 24 do Regulamento Técnico aprovado nos termos do Anexo I da Portaria nº 324 da ANVISA, de 11 de agosto de 2008, republicada no DCE nº 21, de agosto de 2008, e suas atualizações, tendo em vista o disposto nos Incisos III, do art. 2º, III e IV, do art. 2º da Lei nº 8.782, de 1995, e o Programa de Melhoria do Processo de Regulamentação da Agência, instituído por meio da Portaria nº 412, de 16 de abril de 2008, em caráter transitório em 23 de março de 2014, adota o seguinte Regulamento da Diretoria Colegiada: o re. Decreto-Presidência, observado o seu conteúdo.

Art. 1º Este Regulamento define os requisitos relativos à implantação do controle de Boas Práticas de Fabricação - BPF, adotado para fins de registro de produtos para saúde.

Art. 2º O processo do pedido de registro de Boas Práticas de Fabricação será aceita para efeito de posterior tramitação, bem como para a análise das condições de registro, implantação de registro, atualizações de informações, além de atualizações de produtos para saúde registradas nas áreas de risco III e IV.

Parágrafo único. O deferimento das solicitações de concessão de registro e atualização de informações, conforme exposto, fica condicionado à publicação de Certificado de Boas Práticas de Fabricação - CBPF, válido somente para ANVISA e os registros nos demais órgãos para registro de produtos para saúde.

Art. 3º O art. 4º da Resolução da Diretoria Colegiada - RDC nº 21, de 14 de agosto de 2013, passa a vigorar com a seguinte redação:

Art. 4º - [Redação]

Parágrafo único. A validade do certificado de que trata o artigo deste artigo poderá ser revista mediante aprovação de equipe de trabalho técnico, mediante um relatório técnico, elaborado pelo profissional responsável, analisado e homologado pela ANVISA - DRO.

Art. 5º O art. 11 da Resolução da Diretoria Colegiada - RDC nº 21, de 2013, passa a vigorar com a seguinte redação:

Art. 11 - [Redação]

Art. 12 - [Redação]

Art. 13 - [Redação]

Art. 14 - [Redação]

Art. 15 - [Redação]

Art. 16 - [Redação]

Art. 17 - [Redação]

Art. 18 - [Redação]

Art. 19 - [Redação]

Art. 20 - [Redação]

Art. 21 - [Redação]

Art. 22 - [Redação]

Art. 23 - [Redação]

Art. 24 - [Redação]

Art. 25 - [Redação]

Art. 26 - [Redação]

Art. 27 - [Redação]

Art. 28 - [Redação]

Art. 29 - [Redação]

Art. 30 - [Redação]

Art. 31 - [Redação]

Art. 32 - [Redação]

Art. 33 - [Redação]

Art. 34 - [Redação]

DECRETO Nº 7.393, DE 28 DE MARÇO DE 2014

RESOLUÇÃO - RDC Nº 14, DE 28 DE MARÇO DE 2014

Dispõe sobre as exigências relativas à implantação do controle de Boas Práticas de Fabricação para fins de registro de Produtos para Saúde e Afins, bem como procedimentos.

A Diretoria Colegiada da Agência Nacional de Vigilância Sanitária, no uso das atribuições que lhe conferem os termos III e IV, do art. 12 da Lei nº 8.782, de 26 de janeiro de 1995, o inciso II, e §§ 1º e 2º do art. 24 do Regulamento Técnico aprovado nos termos do Anexo I da Portaria nº 324 da ANVISA, de 11 de agosto de 2008, republicada no DCE nº 21, de agosto de 2008, e suas atualizações, tendo em vista o disposto nos Incisos III, do art. 2º, III e IV, do art. 2º da Lei nº 8.782, de 1995, e o Programa de Melhoria do Processo de Regulamentação da Agência, instituído por meio da Portaria nº 412, de 16 de abril de 2008, em caráter transitório em 23 de março de 2014, adota o seguinte Regulamento da Diretoria Colegiada: o re. Decreto-Presidência, observado o seu conteúdo.

Art. 1º Este Regulamento define os requisitos relativos à implantação do controle de Boas Práticas de Fabricação - BPF, adotado para fins de registro de produtos para saúde.

Art. 2º O processo do pedido de registro de Boas Práticas de Fabricação será aceita para efeito de posterior tramitação, bem como para a análise das condições de registro, implantação de registro, atualizações de informações, além de atualizações de produtos para saúde registradas nas áreas de risco III e IV.

Art. 3º O deferimento das solicitações de concessão de registro e atualização de informações, conforme exposto, fica condicionado à publicação de Certificado de Boas Práticas de Fabricação - CBPF, válido somente para ANVISA e os registros nos demais órgãos para registro de produtos para saúde.

Art. 4º O art. 4º da Resolução da Diretoria Colegiada - RDC nº 21, de 14 de agosto de 2013, passa a vigorar com a seguinte redação:

Art. 4º - [Redação]

Art. 5º O art. 11 da Resolução da Diretoria Colegiada - RDC nº 21, de 2013, passa a vigorar com a seguinte redação:

Art. 11 - [Redação]

Art. 12 - [Redação]

Art. 13 - [Redação]

Art. 2º Este regulamento possui o objetivo de estabelecer as exigências para, para todos os produtos de natureza médica, farmacológica e veterinária, indicativos de risco à saúde humana e/ou animal, em relação à aplicação das boas práticas de fabricação (BPF) de alimentos e bebidas, e fixar seus limites de tolerância.

Seção II  
Alimentação  
Art. 2º Este regulamento se aplica aos alimentos, inclusive água engarrafada, bebidas, matérias-primas, ingredientes, aditivos alimentares e os complementos de tecnologia de fabricação, incluídos em grupos, destinados ao consumo humano.

Parágrafo único. Excluem-se deste regulamento os produtos de saúde, cosméticos e produtos de higiene pessoal, exceto quando estes estiverem sujeitos ao controle de qualidade de alimentos e bebidas, observadas as disposições previstas nas partes de identidade e qualidade, exceto aquelas que podem representar risco à saúde.

Seção III  
De Feições  
Art. 3º Para efeito deste Regulamento Técnico são adotadas as seguintes definições:

I - alimento industrializado: todo alimento produzido em uma embalagem plástica para ser consumido em condições de higiene e saúde;

II - alimento dietetizado: aquele que apresenta alterações intencionalmente de características sensoriais que incluem características de sabor, textura, aparência, cor e/ou outras características que diferenciam esse produto de outros produtos semelhantes, exceto aqueles que podem representar risco à saúde;

III - alimento não dietetizado: aquele que apresenta alterações intencionalmente de características sensoriais que incluem características de sabor, textura, aparência, cor e/ou outras características que diferenciam esse produto de outros produtos semelhantes, exceto aqueles que podem representar risco à saúde;

IV - alimento não dietetizado: aquele que apresenta alterações intencionalmente de características sensoriais que incluem características de sabor, textura, aparência, cor e/ou outras características que diferenciam esse produto de outros produtos semelhantes, exceto aqueles que podem representar risco à saúde;

V - alimento não dietetizado: aquele que apresenta alterações intencionalmente de características sensoriais que incluem características de sabor, textura, aparência, cor e/ou outras características que diferenciam esse produto de outros produtos semelhantes, exceto aqueles que podem representar risco à saúde;

VI - alimento não dietetizado: aquele que apresenta alterações intencionalmente de características sensoriais que incluem características de sabor, textura, aparência, cor e/ou outras características que diferenciam esse produto de outros produtos semelhantes, exceto aqueles que podem representar risco à saúde;

VII - alimento não dietetizado: aquele que apresenta alterações intencionalmente de características sensoriais que incluem características de sabor, textura, aparência, cor e/ou outras características que diferenciam esse produto de outros produtos semelhantes, exceto aqueles que podem representar risco à saúde;

VIII - alimentos dietetizados industrializados: são aqueles destinados ao consumo humano, com sabor, aparência, cor e/ou outras características que diferenciam esse produto de outros produtos semelhantes, exceto aqueles que podem representar risco à saúde;

IX - alimentos dietetizados industrializados: são aqueles destinados ao consumo humano, com sabor, aparência, cor e/ou outras características que diferenciam esse produto de outros produtos semelhantes, exceto aqueles que podem representar risco à saúde;

X - alimentos dietetizados industrializados: são aqueles destinados ao consumo humano, com sabor, aparência, cor e/ou outras características que diferenciam esse produto de outros produtos semelhantes, exceto aqueles que podem representar risco à saúde;

XI - alimentos dietetizados industrializados: são aqueles destinados ao consumo humano, com sabor, aparência, cor e/ou outras características que diferenciam esse produto de outros produtos semelhantes, exceto aqueles que podem representar risco à saúde;

XII - alimentos dietetizados industrializados: são aqueles destinados ao consumo humano, com sabor, aparência, cor e/ou outras características que diferenciam esse produto de outros produtos semelhantes, exceto aqueles que podem representar risco à saúde;

XIII - alimentos dietetizados industrializados: são aqueles destinados ao consumo humano, com sabor, aparência, cor e/ou outras características que diferenciam esse produto de outros produtos semelhantes, exceto aqueles que podem representar risco à saúde;

XIV - alimentos dietetizados industrializados: são aqueles destinados ao consumo humano, com sabor, aparência, cor e/ou outras características que diferenciam esse produto de outros produtos semelhantes, exceto aqueles que podem representar risco à saúde;

XV - alimentos dietetizados industrializados: são aqueles destinados ao consumo humano, com sabor, aparência, cor e/ou outras características que diferenciam esse produto de outros produtos semelhantes, exceto aqueles que podem representar risco à saúde;

XVI - alimentos dietetizados industrializados: são aqueles destinados ao consumo humano, com sabor, aparência, cor e/ou outras características que diferenciam esse produto de outros produtos semelhantes, exceto aqueles que podem representar risco à saúde;

XVII - alimentos dietetizados industrializados: são aqueles destinados ao consumo humano, com sabor, aparência, cor e/ou outras características que diferenciam esse produto de outros produtos semelhantes, exceto aqueles que podem representar risco à saúde;

XVIII - alimentos dietetizados industrializados: são aqueles destinados ao consumo humano, com sabor, aparência, cor e/ou outras características que diferenciam esse produto de outros produtos semelhantes, exceto aqueles que podem representar risco à saúde;

XIX - alimentos dietetizados industrializados: são aqueles destinados ao consumo humano, com sabor, aparência, cor e/ou outras características que diferenciam esse produto de outros produtos semelhantes, exceto aqueles que podem representar risco à saúde;

XX - alimentos dietetizados industrializados: são aqueles destinados ao consumo humano, com sabor, aparência, cor e/ou outras características que diferenciam esse produto de outros produtos semelhantes, exceto aqueles que podem representar risco à saúde;

XXI - alimentos dietetizados industrializados: são aqueles destinados ao consumo humano, com sabor, aparência, cor e/ou outras características que diferenciam esse produto de outros produtos semelhantes, exceto aqueles que podem representar risco à saúde;

XXII - alimentos dietetizados industrializados: são aqueles destinados ao consumo humano, com sabor, aparência, cor e/ou outras características que diferenciam esse produto de outros produtos semelhantes, exceto aqueles que podem representar risco à saúde;

XXIII - alimentos dietetizados industrializados: são aqueles destinados ao consumo humano, com sabor, aparência, cor e/ou outras características que diferenciam esse produto de outros produtos semelhantes, exceto aqueles que podem representar risco à saúde;

XXIV - alimentos dietetizados industrializados: são aqueles destinados ao consumo humano, com sabor, aparência, cor e/ou outras características que diferenciam esse produto de outros produtos semelhantes, exceto aqueles que podem representar risco à saúde;

XXV - alimentos dietetizados industrializados: são aqueles destinados ao consumo humano, com sabor, aparência, cor e/ou outras características que diferenciam esse produto de outros produtos semelhantes, exceto aqueles que podem representar risco à saúde;

XXVI - alimentos dietetizados industrializados: são aqueles destinados ao consumo humano, com sabor, aparência, cor e/ou outras características que diferenciam esse produto de outros produtos semelhantes, exceto aqueles que podem representar risco à saúde;

XXVII - alimentos dietetizados industrializados: são aqueles destinados ao consumo humano, com sabor, aparência, cor e/ou outras características que diferenciam esse produto de outros produtos semelhantes, exceto aqueles que podem representar risco à saúde;

XXVIII - alimentos dietetizados industrializados: são aqueles destinados ao consumo humano, com sabor, aparência, cor e/ou outras características que diferenciam esse produto de outros produtos semelhantes, exceto aqueles que podem representar risco à saúde;

XXIX - alimentos dietetizados industrializados: são aqueles destinados ao consumo humano, com sabor, aparência, cor e/ou outras características que diferenciam esse produto de outros produtos semelhantes, exceto aqueles que podem representar risco à saúde;

XXX - alimentos dietetizados industrializados: são aqueles destinados ao consumo humano, com sabor, aparência, cor e/ou outras características que diferenciam esse produto de outros produtos semelhantes, exceto aqueles que podem representar risco à saúde;

XXXI - alimentos dietetizados industrializados: são aqueles destinados ao consumo humano, com sabor, aparência, cor e/ou outras características que diferenciam esse produto de outros produtos semelhantes, exceto aqueles que podem representar risco à saúde;

XXXII - alimentos dietetizados industrializados: são aqueles destinados ao consumo humano, com sabor, aparência, cor e/ou outras características que diferenciam esse produto de outros produtos semelhantes, exceto aqueles que podem representar risco à saúde;

XXXIII - alimentos dietetizados industrializados: são aqueles destinados ao consumo humano, com sabor, aparência, cor e/ou outras características que diferenciam esse produto de outros produtos semelhantes, exceto aqueles que podem representar risco à saúde;

XXXIV - alimentos dietetizados industrializados: são aqueles destinados ao consumo humano, com sabor, aparência, cor e/ou outras características que diferenciam esse produto de outros produtos semelhantes, exceto aqueles que podem representar risco à saúde;

XXXV - alimentos dietetizados industrializados: são aqueles destinados ao consumo humano, com sabor, aparência, cor e/ou outras características que diferenciam esse produto de outros produtos semelhantes, exceto aqueles que podem representar risco à saúde;



938  
✓

Ministério da Saúde



Caixa Postal

DE: CPROD  
ASSUNTO: Encerramento de petição [OE] nº 0910140143

ENVIADA EM: 20/10/2014 15:11:59



Ofício nº 0910140143/2014, COORDENAÇÃO DE INSPEÇÃO DE PRODUTOS PARA SAÚDE/ANVISA

Brasília, 10/10/2014

**Ao(À) Senhor(a)**José Ricardo Corrêa  
RC ARTIGOS E EQUIPAMENTOS HOSPITALARES LTDA - EPP  
AVENIDA MOISES FORTI, N.º 1230 DISTRITO INDUSTRIAL  
CEP 13360000. CAPIVARI/SP

Ref.: Processo: 25351.651291/2013-54

Assunto: Encerramento de petição

Prezado Senhor(a) Responsável Legal,

Informamos que a petição supracitada será encerrada de acordo com a Resolução da Diretoria Colegiada - RDC nº. 39, de 14 de agosto de 2013, alterada pela RDC nº15, de 28 de março de 2014, que determinou que a Anvisa não mais emitirá Certificados de Boas Práticas de Fabricação (CBPF) para Produtos para Saúde enquadrados nas classes I e II.

Isso decorre de uma alteração de estratégia da Agência para focar suas ações em produtos de maior risco, categorizados no momento do seu registro, e com isso racionalizar procedimentos e ganhar em efetividade na proteção da saúde.

Ressaltamos que de acordo com o disposto no art. 5º da RDC nº15, de 28 de março de 2014, o fato da Anvisa não emitir CBPF para produtos para saúde enquadrados nas classes de risco I e II não isenta as empresas fabricantes e os importadores da obrigação de assegurar que os produtos para saúde por ela comercializados, independentemente de sua classe de risco, tenham sido fabricados e distribuídos com observância das normas de Boas Práticas de Fabricação aplicáveis editadas pela ANVISA.

Da mesma forma, a publicação não isenta as empresas de atenderem aos requisitos essenciais de segurança e eficácia aplicáveis a estes produtos, além de desenvolver ações de gerenciamento de risco, garantindo que os riscos associados aos seus produtos não sobreponham aos seus benefícios. O monitoramento pós-mercado dos produtos continuará sendo realizado por meio das ações de Tecnovigilância e inspeções investigativas, de modo a detectar oportunamente desvios de qualidade e eventos adversos associados ao uso dos produtos, visando controlar os riscos e prevenir danos à saúde da população.

Eventuais pedidos de restituição de Taxa de Fiscalização de Vigilância Sanitária devem ser solicitados mediante preenchimento e protocolização do formulário de requerimento de restituição de taxa, conforme orientações disponíveis no site da Anvisa ([www.anvisa.gov.br](http://www.anvisa.gov.br)), em Setor Regulado > Acesso Fácil > Atendimento e Arrecadação Eletrônicos > Requerimentos de Restituição de Taxas de Fiscalização.

Estamos à disposição para eventuais esclarecimentos.

Atenciosamente,

930  
6

Érica França Costa

Coordenadora de Inspeção de Produtos para Saúde

---

**Agência Nacional de Vigilância Sanitária**  
Setor de Indústria e Abastecimento (SIA) - Trecho 5, Área Especial 57 / lote 200  
CEP: 71205-050 - Brasília/DF  
Fone: 0800-642 9762  
www.anvisa.gov.br  
Control: 4811A1D57C0A4E23A4FBA77486817AE0

Agência Nacional de Vigilância Sanitária - Setor de Indústria e Abastecimento (SIA) - Trecho 5 - Área Especial 57 - Brasília (DF) - CEP: 71205-050 - Tel: (61) 3462-6000 - Disque Saúde: 0 800 61 1907

Copyright © 2003 Anvisa

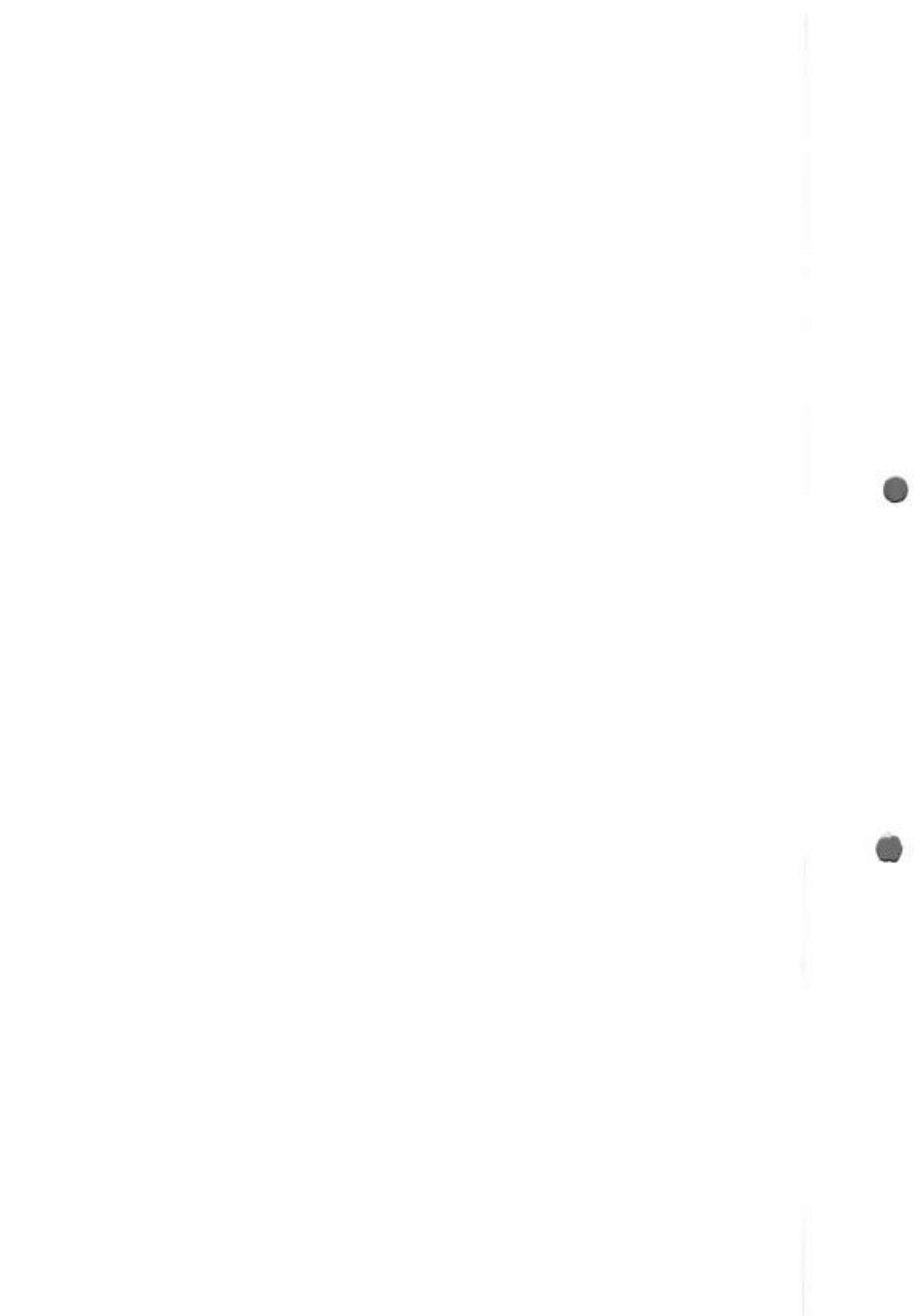



Nota Técnica nº 025/2014-DIMON

Brasília, 04 de abril de 2014.

Assunto

Esclarecimentos acerca da RDC 15/2014, que dispõe sobre os requisitos relativos à comprovação do cumprimento de Boas Práticas de Fabricação - BPF para fins de registro de produtos para saúde e dá outras providências.

Com a publicação do Decreto nº. 8.077, de 14 de agosto de 2013, que revogou o Decreto nº 79.094/1977, houve a retirada do dispositivo que exigia a apresentação do Certificado de Boas Práticas de Fabricação – CBPF para fins de registro de produtos sujeitos à vigilância sanitária. Com essa revogação, tornou-se possível à ANVISA eleger, com base em critérios de risco, quais produtos e em que momentos do ciclo de avaliação seria exigido o CBPF ou outros documentos.

Dessa forma, em 31 de março de 2014, foi publicada em Diário Oficial da União – DOU a Resolução de Diretoria Colegiada – RDC nº. 15, de 28 de março de 2014, que dispõe sobre os requisitos relativos à comprovação do cumprimento de Boas Práticas de Fabricação - BPF para fins de registro de produtos para saúde e dá outras providências.

A RDC 15/2014 traz como principais alterações os seguintes pontos:

- I. Aceite do protocolo de CBPF para fins de registro de produtos para saúde, classes de risco III e IV;
- II. O CBPF passa a não ser requisito obrigatório para fins de registro de produtos para saúde classes de risco I e II.
- III. Aceite de relatório de auditoria válido, emitido por organismo auditor terceiro, conforme programas específicos, ambos reconhecidos pela ANVISA, para emissão de CBPF;
- IV. A ANVISA não mais emitirá CBPF para empresas que fabriquem somente produtos para saúde enquadrados nas classes de risco I e II.

9/19  
S

As propostas constantes nos itens I e II tiveram como objetivo permitir que o CBPF seja exigido apenas para o registro de produtos para saúde com maior risco sanitário. Assim, ainda existem produtos para saúde classes de risco I e II sujeitos a registro, contudo o CBPF deixou de ser requisito para registrar tais produtos. Esse efeito foi possível mediante a revogação de dispositivos específicos da Instrução Normativa - IN 13/2009, que dispõe sobre a documentação para a regularização de equipamentos médicos das classes de risco I e II.

Em relação ao item III da proposta, o objetivo foi o de permitir que o CBPF seja emitido com base na avaliação de relatório de auditoria válido, emitido por organismo auditor terceiro, conforme programas específicos adotados pela Agência, como, por exemplo, o Programa de Auditoria Única de Produtos para Saúde (MDSAP).

O MDSAP, cujo projeto piloto iniciou-se em janeiro/2014, com previsão de término em dezembro/2016, visa permitir que os Organismos Terceiros realizem auditorias em fabricantes de produtos para a saúde, conforme requisitos exigidos pelas Autoridades Regulatórias participantes, quais sejam: Agência Nacional de Vigilância Sanitária (ANVISA – Brasil), *Health Canada* (Canadá), *Therapeutic Goods Administration* (TGA – Austrália) e a *U.S. Food and Drug Administration* (FDA - Estados Unidos). Atualmente, a Agência Reguladora do Japão integra o projeto como observador.

Conforme consta do Documento de Anúncio do MDSAP, elaborado conjuntamente pelas Agências Reguladoras participantes do programa e que se encontra disponível no sítio eletrônico da ANVISA (<http://portal.anvisa.gov.br/wps/wcm/connect/8bf9ec0041a83675a554bdde61db78cc/MDSAP+An%C3%BAncio+V+Final.pdf?MOD=AJPERES>):

“... em um cenário no qual se observa o aumento global da natureza e do número dos fabricantes de produtos para a saúde, a iniciativa proposta pelo MDSAP leva em consideração que o uso de auditores terceiros e dos inspetores das Autoridades Reguladoras participantes permitirá uma maior cobertura de auditorias em fabricantes, quando comparada com a obtida mediante os esforços empreendidos

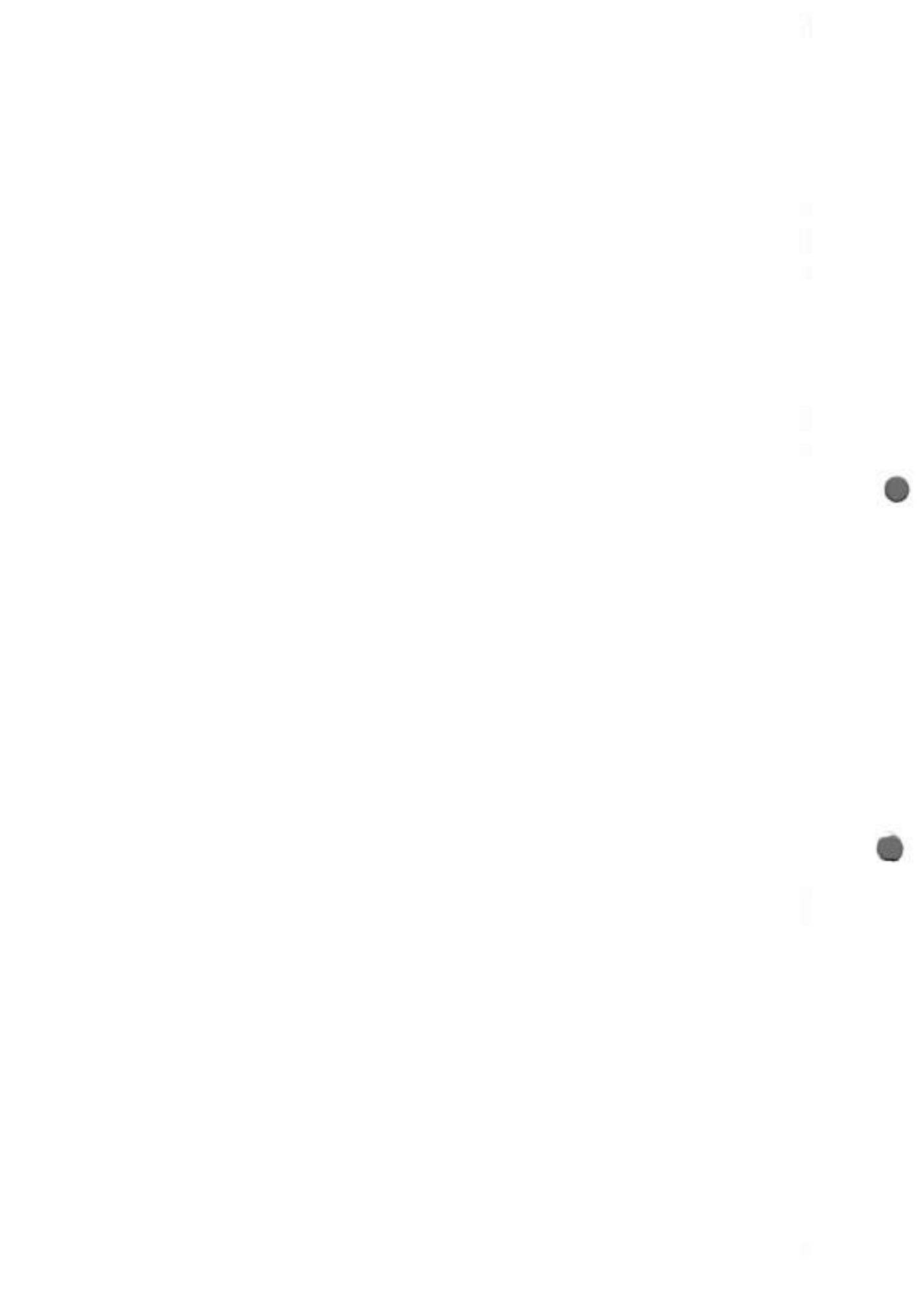

individualmente pelos países. Tal medida visa permitir a concentração de esforços das Autoridades Sanitárias nos casos de maior risco, em produtos para a saúde considerados mais problemáticos ou em casos de fabricantes que não se encontram de acordo com as normas".

Por fim, em relação ao item IV, serão passíveis de avaliação, com vistas à devolução das taxas, as petições de emissão de CBPF já protocoladas cujas inspeções ainda não tenham sido realizadas. No caso de petições que incluam produtos de classes de risco III e/ou IV, além de produtos de classes de risco I e/ou II, a certificação será concedida, porém restrita aos produtos das classes III/IV.

As empresas poderão requerer a restituição da taxa de fiscalização de vigilância sanitária acessando o seguinte link:  
<https://www9.anvisa.gov.br/peticionamento/sat/global/sistemas.asp>.



SERVIÇO PÚBLICO FEDERAL  
CONSELHO REGIONAL DE ENGENHARIA E AGRONOMIA  
DO ESTADO DE SÃO PAULO - CREA-SP

### **CERTIDÃO DE REGISTRO DE PESSOA JURÍDICA**

**Número da Certidão:** CI - 2286275/2020

**Válida até:** 31/12/2020

**Processo (Sipro):** F-000025/2006

**CERTIFICAMOS**, que a pessoa jurídica abaixo citada se encontra registrada neste Conselho, para atividades técnicas limitadas a competência legal de seus responsáveis técnicos, nos termos da Lei nº 5.194 de 24 de dezembro de 1966.

**CERTIFICAMOS**, ainda, face ao estabelecido no artigo 68 da referida Lei, que a pessoa jurídica mencionada, bem como seus responsáveis técnicos anotados não se encontram em débito com o CREA-SP. **CERTIFICAMOS**, mais, que a certidão não concede a empresa o direito de executar quaisquer serviços técnicos sem a participação real, efetiva e insofismável dos responsáveis técnicos abaixo citados, e que perderá a sua validade se ocorrer qualquer modificação nos dados cadastrais nela contidos, após a data de sua expedição.

**Razão Social:** R.C. MÓVEIS LTDA

**CNPJ:** 02.377.937/0001-06

**Endereço:** Avenida MOISÉS FORTI, 1230  
DISTRITO INDUSTRIAL  
13360-000 - Capivari - SP

**Número de registro no CREA-SP:** 0768770      **Data do registro:** 06/03/2006

**Capital Social:** R\$ \*\*\*\*\*5.000.000,00 reais

#### **Observação:**

Sem restrições

#### **Objetivo Social:**

Fabricação e comércio varejista e atacadista de móveis e artigos médico-hospitalares; Fabricação e comércio varejista e atacadista de móveis escolares; Fabricação e comércio varejista e atacadista de equipamentos para academia de ginástica em geral; Fabricação e comércio varejista e atacadista de móveis, materiais e equipamentos de metais, alumínio e madeira em geral; Fabricação de artefatos de material plástico; Exportação e importação de móveis e artigos hospitalares, escolares e de academia em geral; Prestação de serviços de manutenção de móveis hospitalares, escolares e de academia em geral; Prestação de serviços de manutenção e montagem de móveis de quaisquer natureza; Serviços de manutenção em jateamento e pintura eletrostática em ferramentas, móveis e equipamentos em geral; Prestação de serviços de transportes rodoviário de mudanças municipais, intermunicipais e interestaduais; Prestação de serviços de transporte rodoviário de carga, exceto produtos perigosos, intermunicipal, interestaduais e internacional; Prestação de serviços de usinagem, tornearia, solda; Fabricação de telhas de metal e alumínio; Comércio atacadista de máquinas, aparelhos e equipamentos para uso odonto-médico hospitalar, partes e peças; Comércio atacadista de instrumentos e materiais para uso médico, cirúrgico, hospitalar e de laboratórios; Comércio atacadista de outras máquinas e equipamentos não

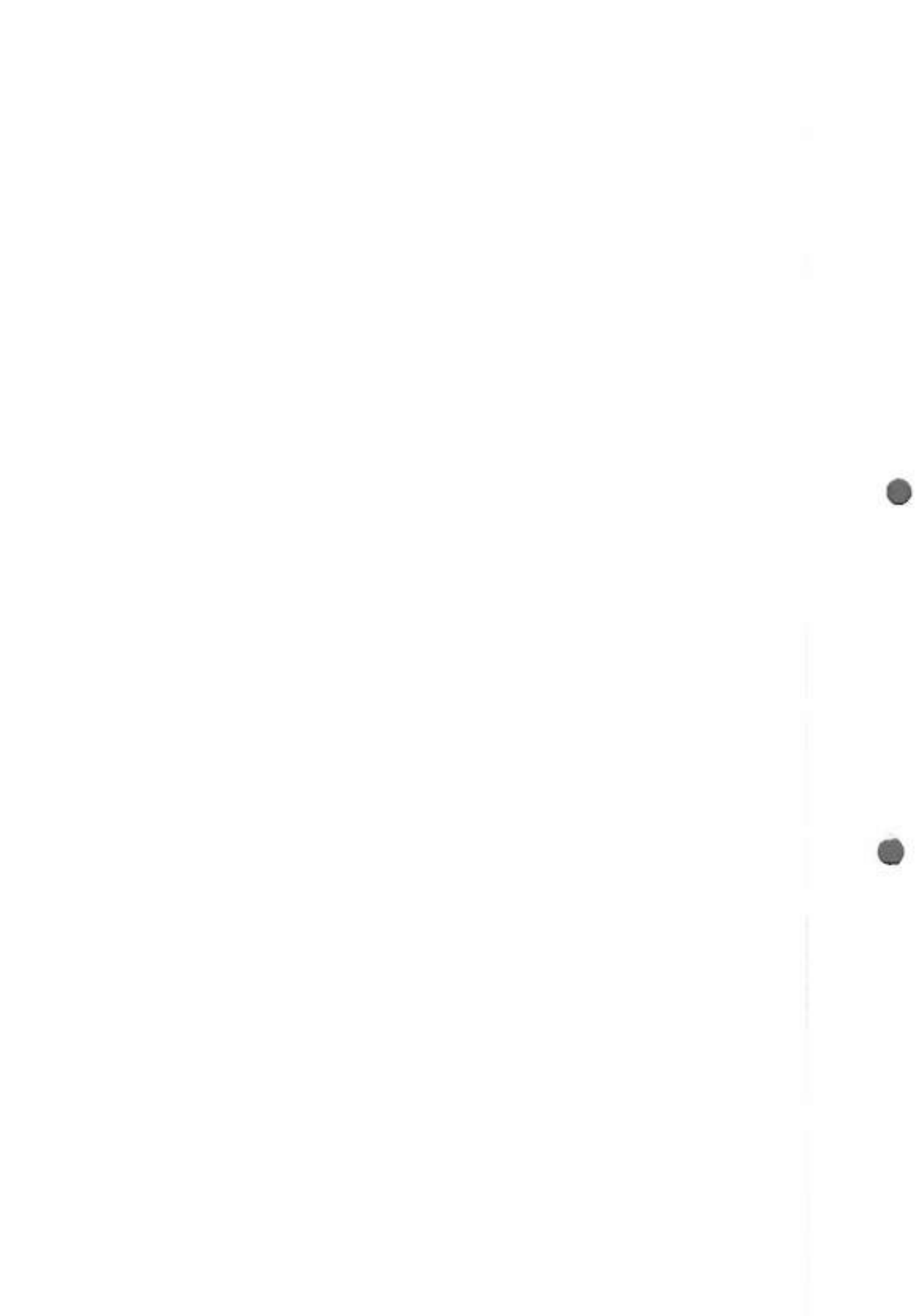



SERVIÇO PÚBLICO FEDERAL  
CONSELHO REGIONAL DE ENGENHARIA E AGRONOMIA  
DO ESTADO DE SÃO PAULO - CREA-SP

Continuação da Certidão: CI - 2286275/2020 Página: 2/2

especificados anteriormente, peças e partes; Comércio varejista de produtos não especificados anteriormente; Aluguel de equipamentos científicos, médicos e hospitalares, sem operador; Aluguel de material médico.-.-.-.

**Responsável(is) Técnico(s):**

**Nome:** RODRIGO DEOLINDO CORREA

**Título(s) e atribuição(ões):**

ENGENHEIRO INDUSTRIAL - MECÂNICA

Do artigo 12, da Resolução 218, de 29 de junho de 1973, do CONFEA.

**Origem do Registro:** CREA-SP **Número do Registro (CREASP):** 5061940363

**Registro Nacional:** 2610647085

**Data de Início da Responsabilidade Técnica:** 04/03/2020

\*\*\*\*\*  
**Esta certidão não quita nem invalida qualquer débito ou infração em nome da empresa e/ou profissional(is), e perderá sua validade caso ocorram quaisquer alterações em seus dados acima descritos.**

A falsificação deste documento constitui-se em crime previsto no Código Penal Brasileiro, sujeitando o(a) autor(a) à competente ação penal e/ou processo ético respectivo.

A autenticidade desta certidão deverá ser verificada no site: [www.creasp.org.br](http://www.creasp.org.br)

Código de controle da certidão: 48b7e2a3-ab49-4943-bc93-ba400b9d62d6.

Situação cadastral extraída em 07/04/2020 16:59:57.

Emitida via Serviços Online.

Em caso de dúvidas, consulte 0800171811, ou site [www.creasp.org.br](http://www.creasp.org.br), link Atendimento/Fale Conosco, ou ainda através da unidade **UGI OESTE**, situada à **Avenida: BRIGADEIRO FARIA LIMA 1059, 1059, TÉRREO, PINHEIROS, SÃO PAULO-SP, CEP: 01452-920**, ou procure a unidade de atendimento mais próxima.

SÃO PAULO, 07 de abril de 2020



SERVIÇO PÚBLICO FEDERAL  
CONSELHO REGIONAL DE ENGENHARIA E AGRONOMIA  
DO ESTADO DE SÃO PAULO - CREA-SP

### **CERTIDÃO DE REGISTRO PROFISSIONAL E ANOTAÇÕES**

**Número da Certidão:** CI - 2286278/2020

**CERTIFICAMOS**, a requerimento da parte interessada e para os devidos fins que, fazendo rever os arquivos deste Conselho, foi verificado constar que o profissional abaixo mencionado se encontra registrado neste CREA-SP, nos termos da Lei nr. 5.194, de 24 dezembro de 1966, conforme dados a seguir:

**Nome:** RODRIGO DEOLINDO CORREA

**Data de Nascimento:** 12/12/1970

**Identidade: Tipo:** RG - REGISTRO GERAL **Número:** 20.893.806-0 SSP/SP

**C.P.F:** 137.798.418-43

**Endereço:** Rua FERDINANDO PANATTONI, 395  
JARDIM PAULICEIA  
13060-090 - CAMPINAS - SP

**Número de registro no CREA-SP:** 5061940363

**Expedido em:** 08/02/2006  
(Data de registro no CREA-SP)

**Registro Nacional do Profissional:** 2610647085

**Título(s) e atribuição(ões):**

ENGENHEIRO INDUSTRIAL - MECÂNICA

Do artigo 12, da Resolução 218, de 29 de junho de 1973, do CONFEA.

**Diploma/Certificado expedido em:** 30/08/1999

**Pelo(a):** UNIVERSIDADE METODISTA DE PIRACICABA - UNIMEP

**Ano Letivo:** 1999 **Data de Colação de Grau:** 30/08/1999

**Curso:** ENGENHARIA INDUSTRIAL MECANICA - VER SP0482 CURSO 007

\*\*\*\*\*  
*A presente certidão possui também a finalidade de substituição da carteira profissional de anotações, extinta pela Resolução 1007, de 2003, do Confea, e perderá a validade caso ocorram quaisquer alterações em seus dados acima descritos.*

***Esta certidão refere-se a dados de registro e anotações constantes do cadastro do profissional, não invalidando qualquer débito ou infração que posteriormente venham ser apurados em nome do(a) profissional acima.***





SERVIÇO PÚBLICO FEDERAL  
CONSELHO REGIONAL DE ENGENHARIA E AGRONOMIA  
DO ESTADO DE SÃO PAULO - CREA-SP

Continuação da Certidão: CI - 2286278/2020 - Página 2/2

*A falsificação deste documento constitui-se em crime previsto no Código Penal Brasileiro, sujeitando o(a) autor(a) à competente ação penal e/ou processo ético respectivo.*

**A autenticidade desta certidão deverá ser verificada no site: [www.creasp.org.br](http://www.creasp.org.br)**

**Código de controle da certidão: c839fc29-00f4-4830-a317-fe49604f5640.**

**Situação cadastral extraída em 07/04/2020 15:57:57.**

**Emitida via Serviços Online.**

*Em caso de dúvidas, consulte 0800171811, ou site [www.creasp.org.br](http://www.creasp.org.br), link Atendimento/Fale Conosco, ou ainda através da unidade **UGI CAMPINAS**, situada à **Avenida: MONTE CASTELO, 368, , JARDIM PROENÇA, CAMPINAS-SP, CEP: 13026-241**, ou procure a unidade de atendimento mais próxima.*

SÃO PAULO, 07 de abril de 2020



SERVIÇO PÚBLICO FEDERAL  
CONSELHO REGIONAL DE ENGENHARIA E AGRONOMIA  
DO ESTADO DE SÃO PAULO - CREA-SP

## **CERTIDÃO DE RESPONSABILIDADE TÉCNICA DE PESSOA JURÍDICA**

**Número da Certidão:** CI - 2286277/2020

**CERTIFICAMOS**, constar em nome da pessoa jurídica abaixo citada, anotações de responsabilidade técnica do(s) profissional(is) a seguir discriminado(s).

**CERTIFICAMOS**, mais, que a presente certidão perderá a sua validade caso ocorrer qualquer modificação nos dados cadastrais nela contidos, após a data de sua expedição.

**Razão Social:** R.C. MÓVEIS LTDA

**Número de registro no CREA-SP:** 0768770

**Data do registro:** 06/03/2006

**Processo (Sipro):** F-000025/2006

**Processo (SEI):** -\*.\*.\*.\*.\*

### **RESPONSABILIDADE(S) TÉCNICA(S) ATIVA(S):**

**Nome:** RODRIGO DEOLINDO CORREA

**Título(s):**

ENGENHEIRO INDUSTRIAL - MECÂNICA

**Origem do Registro:** CREA-SP

**Número do Registro (CREASP):** 5061940363 **(Registro Ativo)**

**Registro Nacional:** 2610647085

**Data de Início da Responsabilidade Técnica:** 04/03/2020

*Responsabilidade técnica em vigor até a presente data*

### **RESPONSABILIDADE(S) TÉCNICA(S) INATIVA(S):**

**Nome:** RODRIGO DEOLINDO CORREA

**Título(s):**

ENGENHEIRO INDUSTRIAL - MECÂNICA

**Origem do Registro:** CREA-SP

**Número do Registro (CREASP):** 5061940363 **(Registro Ativo)**

**Registro Nacional:** 2610647085

**Data de Início da Responsabilidade Técnica:** 06/03/2006

**Data de Término da Responsabilidade Técnica:** 22/02/2008



SERVIÇO PÚBLICO FEDERAL  
CONSELHO REGIONAL DE ENGENHARIA E AGRONOMIA  
DO ESTADO DE SÃO PAULO - CREA-SP

Continuação da Certidão: CI - 2286277/2020 Página 2/3

**Nome:** RODRIGO DEOLINDO CORREA

**Título(s):**

ENGENHEIRO INDUSTRIAL - MECÂNICA

**Origem do Registro:** CREA-SP

**Número do Registro (CREASP):** 5061940363 (**Registro Ativo**)

**Registro Nacional:** 2610647085

**Data de Início da Responsabilidade Técnica:** 14/07/2008

**Data de Término da Responsabilidade Técnica:** 02/08/2010

**Nome:** RODRIGO DEOLINDO CORREA

**Título(s):**

ENGENHEIRO INDUSTRIAL - MECÂNICA

**Origem do Registro:** CREA-SP

**Número do Registro (CREASP):** 5061940363 (**Registro Ativo**)

**Registro Nacional:** 2610647085

**Data de Início da Responsabilidade Técnica:** 02/08/2010

**Data de Término da Responsabilidade Técnica:** 10/05/2016

**Nome:** RODRIGO DEOLINDO CORREA

**Título(s):**

ENGENHEIRO INDUSTRIAL - MECÂNICA

**Origem do Registro:** CREA-SP

**Número do Registro (CREASP):** 5061940363 (**Registro Ativo**)

**Registro Nacional:** 2610647085

**Data de Início da Responsabilidade Técnica:** 16/06/2016

**Data de Término da Responsabilidade Técnica:** 03/03/2020

\*\*\*\*\*  
**Esta certidão não quita nem invalida qualquer débito ou infração em nome da empresa e/ou profissional(is), e perderá sua validade caso ocorram quaisquer alterações em seus dados acima descritos.**

A falsificação deste documento constitui-se em crime previsto no Código Penal Brasileiro, sujeitando o(a) autor(a) à competente ação penal e/ou processo ético respectivo.



SERVIÇO PÚBLICO FEDERAL  
CONSELHO REGIONAL DE ENGENHARIA E AGRONOMIA  
DO ESTADO DE SÃO PAULO - CREA-SP

Continuação da Certidão: CI - 2266277/2020 Página 3/3

**A autenticidade desta certidão deverá ser verificada no site: [www.creasp.org.br](http://www.creasp.org.br)**

**Código de controle da certidão: 24d7a51c-b1df-4657-992f-33b880284fcb.**

**Situação cadastral extraída em 07/04/2020 17:00:26.**

**Emitida via Serviços Online.**

*Em caso de dúvidas, consulte 0800171811, ou site [www.creasp.org.br](http://www.creasp.org.br), link Atendimento/Fale Conosco, ou ainda através da unidade **UGI OESTE**, situada à **Avenida: BRIGADEIRO FARIA LIMA 1059, 1059, TÉRREO, PINHEIROS, SÃO PAULO-SP, CEP: 01452-920**, ou procure a unidade de atendimento mais próxima.*

SÃO PAULO, 07 de abril de 2020



SERVIÇO PÚBLICO FEDERAL  
CONSELHO REGIONAL DE ENGENHARIA E AGRONOMIA  
DO ESTADO DE SÃO PAULO - CREA-SP

## **CERTIDÃO DE RESPONSABILIDADE TÉCNICA DE PROFISSIONAL**

**Número da Certidão:** CI - 2286274/2020

**CERTIFICAMOS**, a requerimento da parte interessada e para os devidos fins, que, fazendo rever os arquivos deste Conselho, foi verificado constar que o profissional abaixo mencionado se encontra registrado neste CREA-SP, nos termos da Lei nr. 5.194, de 24 dezembro de 1966. **CERTIFICAMOS**, ainda, constar anotação(ões) de(as) responsabilidade(s) técnica(s) **ativa(s)** pela(s) empresa(s) discriminada(s).

**Nome:** RODRIGO DEOLINDO CORREA

**C.P.F.:** 137.798.418-43

**Endereço:** Rua FERDINANDO PANATTONI, 395  
JARDIM PAULICEIA  
13060-090 - CAMPINAS - SP

**Número de registro no CREA-SP:** 5061940363

**Expedido em:** 08/02/2006

**Registro Nacional do Profissional:** 2610647085

**Título(s) e atribuição(ões):**

ENGENHEIRO INDUSTRIAL - MECÂNICA

Do artigo 12, da Resolução 218, de 29 de junho de 1973, do CONFEA.

**EMPRESA(S):**

**Razão Social:** R.C. MÓVEIS LTDA

**Número de registro no CREA-SP:** 0768770 **Expedido em:** 06/03/2006

**Data de Início da Responsabilidade Técnica:** 04/03/2020

\*\*\*\*\*

**Esta certidão não quita nem invalida qualquer débito ou infração em nome do(a) profissional, e perderá sua validade caso ocorram quaisquer alterações em seus dados acima descritos.**

A falsificação deste documento constitui-se em crime previsto no Código Penal Brasileiro, sujeitando o(a) autor(a) à competente ação penal e/ou processo ético respectivo.



SERVIÇO PÚBLICO FEDERAL  
CONSELHO REGIONAL DE ENGENHARIA E AGRONOMIA  
DO ESTADO DE SÃO PAULO - CREA-SP

Continuação da Certidão: CI - 2286274/2020 - Página 2/2

**A autenticidade desta certidão deverá ser verificada no site: [www.creasp.org.br](http://www.creasp.org.br)**

**Código de controle da certidão: 8c70d941-b8eb-4a5e-88f0-7a4c42909096.**

**Situação cadastral extraída em 07/04/2020 15:56:34.**

**Emitida via Serviços Online.**

*Em caso de dúvidas, consulte 0800171811, ou site [www.creasp.org.br](http://www.creasp.org.br), link Atendimento/Fale Conosco, ou ainda através da unidade **UGI CAMPINAS**, situada à **Avenida: MONTE CASTELO, 368, , JARDIM PROENCA, CAMPINAS-SP, CEP: 13026-241**, ou procure a unidade de atendimento mais próxima.*

SÃO PAULO, 07 de abril de 2020



CONSELHO REGIONAL DE ENGENHARIA  
E AGRONOMIA DO PARANÁ

## Certidão de Registro de Pessoa Física e Negativa de Débitos

O Conselho Regional de Engenharia e Agronomia do Paraná-CREA-PR, certifica que o(a) profissional abaixo encontra-se regularmente registrado(a) nos termos da Lei Federal nº 5.194/66 possibilitando-o(a) a exercer sua profissão no Estado do Paraná, circunscrita à(s) atribuição(ões) constantes de seu registro.

Certidão nº: **37252/2020**

Validade: 19/09/2020

Nome Civil: RODRIGO LUIZ TEIBEL

Carteira - CREA-PR Nº :PR-106284/D

Registro Nacional : 1707112371

Registrado(a) desde : 21/10/2009

Filiação : ERNESTO EMILIO TEIBEL

FATIMA APARECIDA DE MORAIS TEIBEL

Data de Nascimento : 30/06/1982

Carteira de Identidade : 7.103.326-0

Naturalidade : LONDRINA/PR

CPF : 03809283967

Título: ENGENHEIRO ELETRICISTA

UNIVERSIDADE NORTE DO PARANA

Data da Colação de Grau : 07/08/2009

Situação : Regular

Atribuições profissionais:

Resolução do Confea N.º 218/1973 - Art. 8º de 29/06/1973 do CONFEA.

Resolução do Confea N.º 218/1973 - Art. 9º de 29/06/1973 do CONFEA.

Diplomação : 01/09/2009

Título: ENGENHEIRO MECANICO

FACULDADE PITAGORAS DE LONDRINA

Data da Colação de Grau : 25/01/2017

Situação : Regular

Atribuições profissionais:

Resolução do Confea N.º 218/1973 - Art. 12º de 29/06/1973 do CONFEA.

Lei Federal N.º 5.194/1966 - Art. 7º de 24/12/1966

Diplomação : 09/04/2019

Anotações:

Ao profissional em questão foi apostilado em 16/03/2010 o curso de Técnico em Eletrônica e Técnico em Mecânica.

As atribuições para efeito do exercício profissional e de sua fiscalização, respeitados os limites de sua formação para o campo de atuação especificado, consistem em: I - executar e conduzir execução técnica de trabalhos profissionais, bem como orientar e coordenar equipes de execução de instalações, montagens, operação, reparos ou manutenção; II - prestar assistência técnica e assessoria no estudo de viabilidade e desenvolvimento de projetos e pesquisas tecnológicas, ou nos trabalhos de vistoria, perícia, avaliação, arbitramento e consultoria, exercendo, dentre outras, as seguintes atividades: 1) coleta de dados de natureza técnica; 2) desenho de detalhes e da representação gráfica de cálculos; 3) elaboração de orçamento de materiais e equipamentos, instalações e mão-de-obra; 4) detalhamento de programas de trabalho, observando normas técnicas e de segurança; 5) aplicação de normas técnicas concernentes aos respectivos processos de trabalho; 6) execução de ensaios de rotina, registrando observações relativas ao controle de qualidade dos materiais, peças e conjuntos; 7) regulagem de máquinas, aparelhos e instrumentos

técnicos. III- executar, fiscalizar, orientar e coordenar diretamente serviços de manutenção e reparo de equipamentos, instalações e arquivos técnicos específicos, bem como conduzir e treinar as respectivas equipes; IV- dar assistência técnica na compra, venda e utilização de equipamentos e materiais especializados, assessorando, padronizando, mensurando e orçando; V- responsabilizar-se pela elaboração e execução de projetos compatíveis com a respectiva formação profissional; VI- ministrar disciplinas técnicas de sua especialidade, constante de currículos do ensino de 1º e 2º graus, desde que possua formação específica, incluída a pedagógica, para o exercício do magistério nesses dois níveis de ensino.

---

Responsabilidade Técnica/Quadro Técnico:

47880 - RM EQUIPAMENTOS HOSPITALAR LTDA-ME

Desde: 09/04/2010 Carga Horária: 2 Horas Unidade: HORA/DIA

68007 - HOSPI BIO INDUSTRIA E COMERCIO DE MOVEIS HOSPITALARES LTDA

Desde: 05/12/2018 Carga Horária: 1 Horas Unidade: HORA/DIA

59388 - ALUMÍNIOS CAMBÉ INDUSTRIAL LTDA

Desde: 09/04/2019 Carga Horária: 1 Horas Unidade: HORA/DIA

---

Encontra-se quite com a anuidade relativa ao exercício de 2020.

Não possui débito(s) referente a processo(s) de fiscalização e/ou dívida ativa até a presente data.

---

Para fins de: CADASTRO

---

A autenticidade desta certidão poderá ser confirmada na página do CREA-PR (<http://www.crea-pr.org.br>), através do protocolo n.º 89028/2020.

Emitida via Internet em 23/03/2020 14:50:12

Dispensa-se a assinatura neste documento, conforme Instrução de Serviço N.º 002/2014.  
A falsificação deste documento constitui-se em crime previsto no Código Penal Brasileiro, sujeitando o autor à respectiva ação penal.





CONSELHO REGIONAL DE ENGENHARIA  
E AGRONOMIA DO PARANÁ

## Certidão de Registro de Pessoa Jurídica e Negativa de Débitos

O Conselho Regional de Engenharia e Agronomia do Paraná-CREA-PR, certifica que a empresa encontra-se regularmente registrada nos termos da Lei Federal nº 5.194, de 24 de dezembro de 1966, estando habilitada a exercer suas atividades no Estado do Paraná, circunscrita à(s) atribuição(ões) de seu(s) responsável(eis) técnico(s).

**Certidão nº: 37250/2020**

**Validade: 19/09/2020**

**Razão Social:** RM EQUIPAMENTOS HOSPITALAR LTDA-ME

**CNPJ:** 10682525000108

**Num. Registro:** 47880

**Registrada desde :** 13/04/2009

**Capital Social:** R\$ 50.000,00

**Endereço:** RUA SAO VICENTE, 533 JARDIM PALMARES

**Município/Estado:** LONDRINA-PR

**CEP:** 86025040

**Objetivo Social:**

Comércio atacadista, importação e exportação de artigos médicos, laboratoriais, hospitalares, odontológicos, equipamentos, eletroeletrônicos, eletrodomésticos. Serviços de assistência técnica e comercialização de componentes utilizados na locação e manutenção em equipamentos laboratoriais, hospitalares, odontológicos e equipamentos em geral.

Encontra-se quite com a anuidade relativa ao exercício de 2020.

Não possui débito(s) referente a processo(s) de fiscalização e/ou dívida ativa até a presente data.

**Responsável(eis) Técnico(s):**

**I - RODRIGO LUIZ TEIBEL**

Carteira: PR-106284/D Data de Expedição: 21/10/2009

Desde: 09/04/2010 Carga Horária: 2:0 H/D

Título: ENGENHEIRO ELETRICISTA Situação: Regular

Resolução do Confea N.º 218/1973 - Art. 8º do CONFEA

Título: ENGENHEIRO ELETRICISTA Situação: Regular

Resolução do Confea N.º 218/1973 - Art. 9º do CONFEA

Título: ENGENHEIRO MECANICO Situação: Regular

Resolução do Confea N.º 218/1973 - Art. 12º do CONFEA

Título: ENGENHEIRO MECANICO Situação: Regular

Lei Federal N.º 5.194/1966 - Art. 7º

**Anotações:**

Ao profissional em questão foi apostilado em 16/03/2010 o curso de Técnico em Eletrônica e Técnico em Mecânica.

As atribuições para efeito do exercício profissional e de sua fiscalização, respeitados os limites de sua formação para o campo de atuação especificado, consistem em: I - executar e conduzir execução técnica de trabalhos profissionais, bem como orientar e coordenar equipes de execução de instalações, montagens, operação, reparos ou manutenção; II -

953/6

934  
D

prestar assistência técnica e assessoria no estudo de viabilidade e desenvolvimento de projetos e pesquisas tecnológicas, ou nos trabalhos de vistoria, perícia, avaliação, arbitramento e consultoria, exercendo, dentre outras, as seguintes atividades: 1) coleta de dados de natureza técnica; 2) desenho de detalhes e da representação gráfica de cálculos; 3) elaboração de orçamento de materiais e equipamentos, instalações e mão-de-obra; 4) detalhamento de programas de trabalho, observando normas técnicas e de segurança; 5) aplicação de normas técnicas concernentes aos respectivos processos de trabalho; 6) execução de ensaios de rotina, registrando observações relativas ao controle de qualidade dos materiais, peças e conjuntos; 7) regulagem de máquinas, aparelhos e instrumentos técnicos. III- executar, fiscalizar, orientar e coordenar diretamente serviços de manutenção e reparo de equipamentos, instalações e arquivos técnicos específicos, bem como conduzir e treinar as respectivas equipes; IV- dar assistência técnica na compra, venda e utilização de equipamentos e materiais especializados, assessorando, padronizando, mensurando e orçando; V- responsabilizar-se pela elaboração e execução de projetos compatíveis com a respectiva formação profissional; VI- ministrar disciplinas técnicas de sua especialidade, constante de currículos do ensino de 1º e 2º graus, desde que possua formação específica, incluída a pedagógica, para o exercício do magistério nesses dois níveis de ensino.

---

**Para fins de: CADASTRO**

---

Certificamos que caso ocorra(m) alteração(ões) nos elementos contidos neste documento, esta Certidão perderá sua validade para todos os efeitos.

A autenticidade desta certidão poderá ser confirmada na página do CREA-PR (<http://www.crea-pr.org.br>), através do protocolo n.º 89026/2020, ressaltando a impossibilidade de execução de quaisquer serviços ou obras sem a participação efetiva de seu(s) responsável(eis) técnico(s).

Emitida via Internet em 23/03/2020 14:49:04

Dispensa-se a assinatura neste documento, conforme Instrução de Serviço Nº 002/2014.

A falsificação deste documento constitui-se em crime previsto no Código Penal Brasileiro, sujeitando o autor à respectiva ação penal.



939

REPÚBLICA FEDERATIVA DO BRASIL  
ESTADO DA PARAÍBA  
CARTÓRIO AZEVEDO BASTOS  
FUNDADO EM 1888

PRIMEIRO REGISTRO CIVIL DE NASCIMENTO E ÓBITOS E PRIVATIVO DE CASAMENTOS, INTERDIÇÕES E TUTELAS DA COMARCA DE  
JOÃO PESSOA

Av. Epitácio Pessoa, 1145 Bairro dos Estados 58030-00, João Pessoa PB  
Tel.: (83) 3244-5404 / Fax: (83) 3244-5484  
http://www.azevedobastos.not.br  
E-mail: cartorio@azevedobastos.not.br



### DECLARAÇÃO DE SERVIÇO DE AUTENTICAÇÃO DIGITAL

O Bel. Válber Azevêdo de Miranda Cavalcanti, Oficial do Primeiro Registro Civil de Nascimentos e Óbitos e Privativo de Casamentos, Interdições e Tutelas com atribuição de autenticar e reconhecer firmas da Comarca de João Pessoa Capital do Estado da Paraíba, em virtude da Lei, etc...

DECLARA para os devidos fins de direito que, o documento em anexo identificado individualmente em cada Código de Autenticação Digital ou na referida sequência, foi autenticados de acordo com as Legislações e normas vigentes<sup>1</sup>.

DECLARO ainda que, para garantir transparência e segurança jurídica de todos os atos oriundos dos respectivos serviços de Notas e Registros do Estado da Paraíba, a Corregedoria Geral de Justiça editou o Provimento CGJPB N° 003/2014, determinando a inserção de um código em todos os atos notoriais e registrais, assim, cada Selo Digital de Fiscalização Extrajudicial contém um código único (por exemplo: **Selo Digital: ABC12345-X1X2**) e dessa forma, cada autenticação processada pela nossa Serventia pode ser confirmada e verificada tantas vezes quanto for necessário através do site do Tribunal de Justiça do Estado da Paraíba, endereço <http://corregedoria.tjpb.jus.br/selo-digital/>

A autenticação digital do documento faz prova de que, na data e hora em que ela foi realizada, a empresa **R.C - MOVEIS LTDA** tinha posse de um documento com as mesmas características que foram reproduzidas na cópia autenticada, sendo da empresa **R.C - MOVEIS LTDA** a responsabilidade, única e exclusiva, pela idoneidade do documento apresentado a este Cartório.

Esta DECLARAÇÃO foi emitida em **28/08/2019 16:10:27 (hora local)** através do sistema de autenticação digital do Cartório Azevêdo Bastos, de acordo com o Art. 1º, 10º e seus §§ 1º e 2º da MP 2200/2001, como também, o documento eletrônico autenticado contendo o Certificado Digital do titular do Cartório Azevêdo Bastos, poderá ser solicitado diretamente a empresa **R.C - MOVEIS LTDA** ou ao Cartório pelo endereço de e-mail [autentica@azevedobastos.not.br](mailto:autentica@azevedobastos.not.br)

Para informações mais detalhadas deste ato, acesse o site <https://autdigital.azevedobastos.not.br> e informe o Código de Consulta desta Declaração.

**Código de Consulta desta Declaração:** 1335350

A consulta desta Declaração estará disponível em nosso site até **28/08/2020 16:04:51 (hora local)**.

<sup>1</sup>**Código de Autenticação Digital:** 86752808191555030657-1

<sup>2</sup>**Legislações Vigentes:** Lei Federal n° 8.935/94, Lei Federal n° 10.406/2002, Medida Provisória n° 2200/2001, Lei Federal n° 13.105/2015, Lei Estadual n° 8.721/2008, Lei Estadual n° 10.132/2013 e Provimento CGJ N° 003/2014.

O referido é verdade, dou fé.

#### CHAVE DIGITAL

00005b1d734fd94f057f2d89fe8bc05b63e0be7058860a1304977b0ac948d8be81902cc4be81722894855b8af9e14b3b2d4027d6df9c0256b8d4474ce88f8c8897878d47af14c4b665034eb2af5d520



### **Anexo III**

## **Declaração de redução de preços para cadastro reserva.**

À Fundação Estatal de Atenção à Saúde de Curitiba – Feas

Ref.: Cadastro de Reserva relativo ao Pregão Eletrônico nº 21/2020-Feas Objeto: Seleção de propostas para aquisição de Equipamentos de CME, para prover e modernizar as unidades sob gestão da Feas, através de sistema de registro de preços, por um período de 12 (doze) meses, conforme especificações e quantitativos descritos no Anexo I do respectivo Edital.

A empresa **R.C. – Móveis LTDA**, por meio do presente documento e em consonância com as disposições do Decreto Municipal nº 290/2016 e do Edital de Embasamento do processo licitatório em epígrafe, concorda em registrar para cadastro de reserva, o(s) item(ns) abaixo listado(s), cotado(s) no referido pregão, no mesmo valor da empresa considerada vencedora.

Itens do cadastro de reserva:

Item 2- Maca Hospitalar Mecânica

Marca: RC Móveis

Valor Unitário: R\$ 3.490,00 (Três mil quatrocentos e noventa reais)

§1º Fica declarado que a licitante com preço constante no cadastro de reserva será convocada quando houver a necessidade de contratação de remanescente, devendo cumprir todas as condições previstas na licitação e assinar ata de registro, a qual terá validade pelo período restante, considerando a data da publicação dessa.

§2º As obrigações da Contratada e da Contratante e demais condições gerais, assim como as penalidades encontram-se no Edital de Embasamento e nos Anexos do Pregão Eletrônico nº 21/2020-Feas, instrumentos aos quais a Contratada se encontra vinculada.

Capivari/SP, 08 de Maio de 2020.

  
R.C. – Móveis LTDA  
Clélia Machado Pinto Corrêa  
Representante Legal - Diretora  
CPF: 178.794.178-77  
RG: 18.074.010-6

**CNPJ 02.377.937/0001-06**

**R.C – Móveis Ltda.**

Avenida Moisés Forti, 1.230  
Distrito Industrial - CEP 13360-000  
CAPIVARI - SP

**R.C – Móveis Ltda.**

250  
6

## Declaração de Assistência Técnica

R.C. – Móveis LTDA, empresa inscrita no CNPJ sob nº 02.377.937/0001-06, registrada no CREA/SP sob nº 0768770, sediada à Av. Moisés Forti nº 1.230, Distrito Industrial, na cidade de Capivari, Estado de São Paulo, CEP 13360-000, portadora da Autorização de Funcionamento Anvisa nº 8031608, concedida por publicação em Diário Oficial da União por meio da Resolução nº 2658 publicada em 21/06/2006, por intermédio de seu representante legal, infra assinado(a), no uso de suas atribuições legais vem através desta DECLARAR, para fins de participação em processo licitatório, que:

- **A Assistência Técnica será prestada no local de instalação do equipamento, por uma empresa instalada no estado do Paraná, para melhor atendimento das necessidades da Instituição, sendo que tal prestação de serviço ocorrerá sob a supervisão e orientação do Responsável Técnico da empresa R.C. – Móveis LTDA, engenheiro Rodrigo Deolindo Correa, portador do CREA nº 5061940363, responsável pela fabricação, montagem, assistência técnica, treinamento e manutenção de todos os equipamentos da empresa, em todos os nossos Representantes Autorizados em Assistência Técnica e Manutenção.**
- **A empresa RM EQUIPAMENTOS HOSPITALAR LTDA - ME, portadora do CNPJ sob nº 10.682.525/0001-08, registrada perante o CREA sob nº PR-106284/D, com endereço na Rua São Vicente, 533, Jd Palmares, Londrina-PR, CEP: 86.025-040, telefone (43) 3339-3344, é Representante de nossa linha de fabricação, e, está autorizada a prestar Assistência Técnica, Manutenção, Reparos, Treinamento de Operação.**
- **O pedido de Serviço de Assistência Técnica deve ser acionado através do e-mail sac@rcmoveis.com.br e ou telefone (19) 2119-9000;**
- **É responsável, pelos Reparos e Manutenção dos mobiliários e equipamentos, bem como na reposição das peças e ou acessórios dos produtos de fabricação própria;**

Capivari/SP, 08 de Maio de 2020

*Clélia Machado Pinto Corrêa*  
R.C. – Móveis LTDA  
Clélia Machado Pinto Corrêa  
Representante Legal - Diretora  
CPF: 178.794.178-77  
RG: 18.074.010-6

CNPJ 02.377.937/0001-06

R.C – Móveis Ltda.

Avenida Moisés Forti, 1.230  
Distrito Industrial - CEP 13360-000  
CAPIVARI - SP

R.C – Móveis Ltda.



## DECLARAÇÃO GERAL

**R.C. – Móveis LTDA**, empresa devidamente inscrita no CNPJ sob nº 02.377.937/0001-06, sediada à Av. Moises Forti nº 1.230, Distrito Industrial, na cidade de Capivari, Estado de São Paulo, CEP 13360-000, portadora da Autorização de Funcionamento Anvisa nº 8031608, concedida por publicação em Diário Oficial da União por meio da Resolução nº 2658 publicada em 21/06/2006, por intermédio de sua representante legal, infra assinado(a), no uso de suas atribuições legais, DECLARA que:

- Realizará da manutenção preventiva durante todo o período de cobertura da garantia (com emissão de laudo/certificado) conforme manual do fabricante (incluindo peças que por este venham a ser indicadas em manual para substituição na manutenção preventiva).
- O treinamento fornecido pela Contratada, deverá possibilitar que a equipe técnica da Engenharia Clínica da Feas obtenha condições técnicas de executar as manutenções básicas do aparelho.
- Treinará os empregados indicados pela Feas, de acordo com as necessidades da Fundação (turnos e equipes diversos);
- O treinamento referido no item anterior será custeado inteiramente pela Contratada, que englobarão passagens aéreas, estadias, alimentação, taxas e outros gastos que se fizerem necessários. O prazo máximo para a realização deste treinamento será de, 01 (um) mês, a partir da data de aceitação do equipamento; devendo ser agendado junto à Contratante;

Capivari/SP, 08 de Maio de 2020.

  
R.C. – Móveis LTDA  
Clélia Machado Pinto Corrêa  
Representante Legal - Diretora  
CPF: 178.794.178-77  
RG: 18.074.010-6

CNPJ 02.377.937/0001-06

**R.C – Móveis Ltda.**

Avenida Moisés Forti, 1.230  
Distrito Industrial - CEP 13360-000  
CAPIVARI - SP

R.C – Móveis Ltda.





961  
B

Consultas / Produtos para Saúde / Produtos para Saúde

## Detalhes do Produto

|                        |                             |                    |            |
|------------------------|-----------------------------|--------------------|------------|
| <b>Nome da Empresa</b> | R.C - MOVEIS LTDA           |                    |            |
| <b>CNPJ</b>            | 02.377.937/0001-06          | <b>Autorização</b> | 8.03.160-8 |
| <b>Produto</b>         | Maca Hospitalar - RC Móveis |                    |            |

## Modelo Produto Médico

RC 300 Maca com Elevação

RC 301 Maca com Elevação

RC 302 Maca Fawler com Elevação

RC 303 Maca Fawler com Elevação

RC 304 Maca Fawler com Elevação

RC 305 Maca Fawler com Elevação

RC 306 Maca de Transferência

RC 307 Maca de Transferência

RC 308 Maca de Transferência Obeso

RC 309 Maca de Transferência Obeso

RC 310 Maca Hospitalar Inóx

RC 311 Maca Hospitalar

RC 312 Maca Hospitalar Obeso

RC 313 Maca Hospitalar Obeso

RC 314 Maca Hospitalar

|                               |  |
|-------------------------------|--|
| <b>Nome Técnico</b>           | Maca hospitalar                          |
| <b>Registro</b>               | 80316080017                              |
| <b>Processo</b>               | 25351.557095/2015-99                     |
| <b>Origem do Produto</b>      | • FABRICANTE: R.C - MOVEIS LTDA - BRASIL |
| <b>Classificação de Risco</b> | I - BAIXO RISCO                          |

Vencimento do Registro

VIGENTE

Volta

26/10

Consultas / Produtos para Saúde / Produtos para Saúde

## Detalhes do Produto

|                        |                             |                    |            |
|------------------------|-----------------------------|--------------------|------------|
| <b>Nome da Empresa</b> | R.C - MOVEIS LTDA           |                    |            |
| <b>CNPJ</b>            | 02.377.937/0001-06          | <b>Autorização</b> | 8.03.160-8 |
| <b>Produto</b>         | Maca Hospitalar - RC Móveis |                    |            |

Filtrar...

**Modelo Produto Médico**

- RC 311 Maca Hospitalar
- RC 308 Maca de Transferência Obeso
- RC 301 Maca com Elevação
- RC 303 Maca Fawler com Elevação
- RC 313 Maca Hospitalar Obeso
- RC 305 Maca Fawler com Elevação
- RC 312 Maca Hospitalar Obeso
- RC 300 Maca com Elevação
- RC 304 Maca Fawler com Elevação
- RC 310 Maca Hospitalar Inóx

« 1 2 »

| <b>Tipo de Arquivo</b>       | <b>Arquivos</b> | <b>Expediente, data e hora de inclusão</b> |
|------------------------------|-----------------|--|
| Nenhum Arquivo Encontrado(a) |                 |  |

|                               |  |
|-------------------------------|--|
| <b>Nome Técnico</b>           | Maca hospitalar  |
| <b>Registro</b>               | 80316080017  |
| <b>Processo</b>               | 25351.557095/2015-99   |
| <b>Fabricante Legal</b>       | <ul style="list-style-type: none"> <li>• FABRICANTE: R.C - MOVEIS LTDA - BRASIL</li> </ul> |
| <b>Classificação de Risco</b> | I - BAIXO RISCO  |

**Vencimento do Registro**

VIGENTE

*Diely*  
*X*  
Voltar



Consultas / Produtos para Saúde / Produtos para Saúde

## Detalhes do Produto

|                        |                             |                    |            |
|------------------------|-----------------------------|--------------------|------------|
| <b>Nome da Empresa</b> | R.C - MOVEIS LTDA           |                    |            |
| <b>CNPJ</b>            | 02.377.937/0001-06          | <b>Autorização</b> | 8.03.160-8 |
| <b>Produto</b>         | Maca Hospitalar - RC Móveis |                    |            |

Filtrar...

## Modelo Produto Médico

RC 302 Maca Fawler com Elevação

RC 314 Maca Hospitalar

RC 307 Maca de Transferência

RC 309 Maca de Transferência Obeso

RC 306 Maca de Transferência

« 1 2 »

| <b>Tipo de Arquivo</b> | <b>Arquivos</b>              | <b>Expediente, data e hora de inclusão</b> |
|------------------------|------------------------------|--|
|                        | Nenhum Arquivo Encontrado(a) |  |

|                               |  |
|-------------------------------|--|
| <b>Nome Técnico</b>           | Maca hospitalar                          |
| <b>Registro</b>               | 80316080017                              |
| <b>Processo</b>               | 25351.557095/2015-99                     |
| <b>Fabricante Legal</b>       | • FABRICANTE: R.C - MOVEIS LTDA - BRASIL |
| <b>Classificação de Risco</b> | I - BAIXO RISCO                          |
| <b>Vencimento do Registro</b> | VIGENTE                                  |

Voltar

*Ally*  
B



R.C. – Móveis Ltda

CNPJ.: 02.377.937/0001-06

Av: Moisés Forti, 1230 – Distrito Industrial – Capivari – SP CEP 13.360-000

Fone/Fax: (19) 2119-9000 / (19) 3492-1318

E-mail: licitacoes@rcmoveis.com.br - Site: www.rcmoveis.com.br

**Pregão Eletrônico nº 21/2020**  
**Processo Administrativo nº 27/2020**  
**Processo Administrativo nº 19/2020**

À: Fundação Estatal de Atenção à Saúde – FEAS

**Objeto:** Aquisição de Mobiliário Hospitalares.

**Empresa Proponente:** R.C. – Móveis LTDA

**Endereço:** Av. Moisés Forti, 1.230, Distrito Industrial, Capivari-SP-CEP: 13.360-000

**C.N.P.J.:** 02.377.937/0001-06 **Inscrição Estadual:** 253.038.306.118 **Inscrição Municipal:** 17.115

**Autorização de Funcionamento Anvisa nº** 8031608

**Telefone:** ( 19 ) 2119-9000 / **Fax:** ( 19 ) 3492-1318

**Endereço Eletrônico:** [www.rcmoveis.com.br](http://www.rcmoveis.com.br) **e-mail:** [licitacoes@rcmoveis.com.br](mailto:licitacoes@rcmoveis.com.br) / [vendas@rcmoveis.com.br](mailto:vendas@rcmoveis.com.br)

**Dados Bancários:** Banco do Brasil ag. 0699-8 c/c: 119837-8, Praça de Pagamento Capivari/SP

**Representante Legal:**

- 1) Clélia Machado Pinto Corrêa RG: 18.074.010-6 CPF: 178.794.178-77
- 2) José Ricardo Corrêa RG: 20.674.735-4 CPF: 137.798.558-01

**PROPOSTA DE PREÇO**

| Lote  | Item | Marca     | Modelo | Unid. | Quant. | Cadastro Anvisa nº | Validade Cadastro            |
|---|------|-----------|--------|-------|--------|--------------------|------------------------------|
| -   | 02   | RC Móveis | RC 303 | Unid. | 10     | 80316080017        | Vigente conforme RDC 40/2015 |
| <b>Valor Unitário:</b> R\$ 3.490,00 (Três mil quatrocentos e noventa reais)   |      |           |        |       |        |                    |                              |
| <b>Valor Total do Item:</b> R\$ 34.900,00 (Trinta e quatro mil e novecentos reais)  |      |           |        |       |        |                    |                              |
| <b>Especificação / Descrição</b>  |      |           |        |       |        |                    |                              |
| <b>Equipamento: Maca Hospitalar Mecânica</b>  |      |           |        |       |        |                    |                              |
| <b>Leito:</b> Confeccionado em chapa de aço carbono de 1,50 mm, estruturado com tubo de aço carbono de 50 x 30 x 1,50 mm, braços para movimentação do leito em tubo de aço carbono de ø 1" x 3,00 e para-choque nas laterais para proteção de parede. |      |           |        |       |        |                    |                              |
| <b>Base:</b> Confeccionado em tubo de aço carbono de 30 x 70 x 1,50 mm.   |      |           |        |       |        |                    |                              |
| <b>Estrutura:</b> Confeccionado em tubo de aço carbono de 30 x 70 x 1,50 mm.  |      |           |        |       |        |                    |                              |
| <b>Movimentos:</b> Comandos obtidos através de 3 manivelas escamoteáveis de aço inoxidável, proporcionando os movimentos fawler, semi-fawler, sentado, cardíaco, flexão e elevação total.   |      |           |        |       |        |                    |                              |
| <b>Grades Laterais:</b> Confeccionadas em tubo de aço inoxidável de 25,40 x 1,50mm e travessa em tubo de aço inoxidável de ø 1/2" x 1,50 mm.  |      |           |        |       |        |                    |                              |
| <b>Rodízios:</b> Giratórios de ø 5", sendo todos com freios.  |      |           |        |       |        |                    |                              |
| <b>Acabamento:</b> Em pintura eletrostática a pó com anterior tratamento antiferruginoso, secagem em estufa.  |      |           |        |       |        |                    |                              |
| <b>Dimensões:</b>   |      |           |        |       |        |                    |                              |
| <b>Dimensões Aproximadas do Leito:</b> 1,86 x 0,59m (C x L)   |      |           |        |       |        |                    |                              |
| <b>Dimensões Aproximadas Totais:</b> 2,05 x 0,74m (C x L)   |      |           |        |       |        |                    |                              |
| <b>Altura:</b> 0,64 min e 0,89 max (A)  |      |           |        |       |        |                    |                              |



968

**Capacidade:** 220kg

**Acessórios Inclusos:**

- ✓ 1 Suporte de Soro confeccionado em aço inoxidável, sendo adaptável em dois pontos da cama;
- ✓ Suporte de Cilindro de Oxigênio;
- ✓ Ganchos para bolsas coletoras de urina/drenagem;
- ✓ Colchonete Hospitalar compatível com as dimensões da maca, na densidade D33, sendo revestido em couroim

**Imagem Ilustrativa do Produto Ofertado**



**Fabricante:** R.C. – Móveis LTDA

**Origem:** Equipamento de Fabricação Nacional.

### **Condições de Fornecimento**

- ✓ **Validade da Proposta:** 120 (cento e vinte) dias contados da data da sessão pública.
- ✓ **Prazo de Entrega:** 60 (sessenta) dias, contados a partir do recebimento da Autorização de Fornecimento ou documento equivalente.
- ✓ **Garantia:** 24 (vinte e quatro) meses a partir da aceitação técnica dos equipamentos (recebimento definitivo), para defeitos de fabricação, desde que não constatado mau uso do equipamento.
- ✓ **Frete:** Por conta da R.C. – Móveis LTDA.
- ✓ **Condições de Pagamento:** 30 (trinta) dias após a entrega e instalação dos produtos e a avaliação completa e total dos itens pelo Responsável designado pela CONTRATANTE, mediante apresentação da nota fiscal emitida pela CONTRATADA, observado em todo o caso o disposto nos artigos 78, incisos XIV e XV da Lei 8.666/93.
- ✓ **Prazo de Instalação:** As instalações serão feitas conforme o solicitado no edital 21/2020, acompanhada de comissão designada, no prazo estipulado pela CONTRATANTE, que será determinado de acordo com o item adquirido, sem que a CONTRATANTE caiba qualquer ônus.

**Para fins de participação no processo licitatório, DECLARA que:**

**1) Aceitação dos Critérios do Edital:**

- Reconhece a plena aceitação e aplicação das normas e critérios do edital 21/2020, às quais submete-se incondicionalmente e integralmente.

alg

- Estamos de acordo com todas as normas, regras do edital e seus anexos.
- Declaramos que respondemos por todos os prejuízos, perdas e danos que venham a ocorrer referente ao transporte e entrega dos produtos, caso venha a ser contratada.
- Caso ocorra omissão e ou divergência entre os critérios e normas estabelecidos no edital e nas declarações emitidas pela empresa licitante R.C. – Móveis LTDA, prevalecerá o que for descrito no edital, especialmente quanto aos prazos, estando a licitante plenamente de acordo.
- Nos valores apresentados, estão inclusos os preços de acessórios, taxas, encargos trabalhistas, previdenciários e tributários, bem como quaisquer outros custos, inclusive, o de transporte e instalação completa dos equipamentos.
- Está ciente que o produto será devolvido na hipótese de não corresponder à marca cotada e a especificação constante no EDITAL, devendo ser substituído pela empresa no prazo máximo estipulado no edital.

### **2) Assistência Técnica:**

- A Assistência Técnica será prestada no local de instalação do equipamento, para melhor atendimento das necessidades da Instituição.
- O pedido de Serviço de Assistência Técnica deve ser acionado através do e-mail [sac@rcmoveis.com.br](mailto:sac@rcmoveis.com.br) e ou telefone (19) 2119-9000.
- A empresa que prestará Assistência Técnica no local de instalação do equipamento, para melhor atendimento das necessidades da Instituição será a R.C. – Móveis LTDA, registrada no CREA sob nº 0768770, portadora do CNPJ sob nº 02.377.937/0001-06, com endereço na Av. Moisés Forti, 1230, Distrito Industrial, Capivari/SP-CEP 13.360-000, telefone (19) 2119-9000, e-mail [sac@rcmoveis.com.br](mailto:sac@rcmoveis.com.br), atuando conforme as diretrizes e sob a supervisão e orientação do Responsável Técnico da empresa R.C. – Móveis LTDA, engenheiro Rodrigo Deolindo Corrêa, portador do CREA nº 5061940363;
- A empresa **RM EQUIPAMENTOS HOSPITALAR LTDA - ME**, portadora do CNPJ sob nº 10.682.525/0001-08, registrada perante o CREA sob nº PR-106284/D, com endereço na Rua São Vicente, 533, Jd Palmares, Londrina-PR, CEP: 86.025-040, telefone (43) 3339-3344, é Representante de nossa linha de fabricação, e, está autorizada a prestar Assistência Técnica, Manutenção, Reparos, Treinamento de Operação.

### **3) Garantia, Produção Continuada e Treinamento:**

- Todos os equipamentos ofertados são novos, de primeira utilização.
- Na garantia ofertada, 24 (vinte e quatro) meses, estão inclusos a manutenção preventiva e corretiva com fornecimento de peças sem nenhum custo à entidade, devendo ainda substituir qualquer equipamento que apresentar defeito de fabricação e ou divergência com as especificações oferecidas, sem ônus à entidade.
- **Garantia:** 24 (vinte e quatro) meses de garantia a contar do término da instalação do equipamento, com realização de manutenção preventiva durante o período de garantia (com emissão de laudo/certificado) conforme manual do fabricante.
- Será realizada manutenção do equipamento durante a vigência da garantia, sem qualquer ônus ao Hospital, sempre que solicitado, atendendo o chamado, no prazo máximo de 24 (vinte e quatro) horas.
- As peças de reposição e acessórios referentes ao(s) equipamento(s) são de produção continuada, por no mínimo 05 (cinco) anos, a contar do recebimento definitivo do equipamento, assim como, existe a disponibilidade para aquisição e fornecimento, para a realização de manutenções preventivas e corretivas, após o período de garantia, mediante solicitação e aprovação do comprador.
- Realizará treinamento adequado aos usuários da unidade na qual os equipamentos foram instalados, sem ônus para a entidade.
- Fornecimento de treinamento de operação do equipamento em todos os turnos de trabalho do hospital, sem ônus para a Instituição. Fornecimento de treinamento de manutenção para equipe técnica com manuais técnicos e de serviço contendo diagramas mecânicos.
- Entregará juntamente com os equipamentos ofertados os manuais de operação e serviço.



R.C. – Móveis Ltda

CNPJ.: 02.377.937/0001-06

Av: Moisés Forti, 1230 – Distrito Industrial – Capivari – SP CEP 13.360-000

Fone/Fax: (19) 2119-9000 / (19) 3492-1318

E-mail: licitacoes@rcmoveis.com.br - Site: www.rcmoveis.com.br

*Handwritten signature/initials*

- Os móveis são de procedência Nacional, da marca RC Móveis, a garantia fornecida é contra defeito de fabricação, em condições normais de utilização.

**4) Idoneidade:**

- Não está em processo de falência, recuperação judicial, concordata ou insolvência, judicialmente decretada, ou em processo de recuperação extrajudicial; não está em dissolução ou em liquidação;
- Não está suspensa e/ou impedida de contratar com a Administração Pública, nos termos do artigo 87, inciso III, da Lei nº 8.666, de 1993 e nos termos do artigo 7º da Lei nº 10.520, de 2002;
- Não está proibida de contratar com a Administração Pública, em razão de sanção restritiva de direito decorrente de infração administrativa ambiental, nos termos do artigo 72, § 8º, inciso V, da Lei nº 9.605 de 1998;
- Não foi declarada inidônea para contratar com a Administração Pública.

**5) Do Atendimento a Lei 12.846/2013**

- Declara que a ação dos dirigentes, colaboradores e de todos os que exerçam atividades em nome da empresa RC Móveis Hospitalares, é norteada pelos princípios da legalidade, impessoalidade, moralidade, publicidade, eficiência e pelo Código de Ética e de Conduta Empresarial e Política Anticorrupção e Suborno da RC Móveis.
- Repudiamos:** oferecer ou autorizar a oferta ou a sugestão de suborno; aceitar, pagar ou receber suborno; solicitar ou aceitar propina para influenciar uma decisão, de compra, venda ou contratos tanto da administração pública ou privada; obtenção de acesso não autorizado a informações confidenciais, e repassá-las a terceiros; comprometer-se ou se omitir a agir, independentemente de que o resultado poderia ter sido o mesmo, caso o suborno não tivesse ocorrido; utilizar-se de fornecedores que estejam comprovadamente envolvidos em situações de corrupção ou suborno; qualquer ato lesivo à administração pública, nacional ou estrangeira, que atente contra princípios da administração pública ou contra os compromissos internacionais assumidos pelo Brasil; prometer, oferecer ou dar, direta ou indiretamente, vantagem indevida a agente público, ou a terceira pessoa a ele relacionada; financiar, custear, patrocinar ou de qualquer modo subvencionar a prática dos atos ilícitos previstos na Lei 12.843/2013; utilizar-se de terceiros para executar qualquer uma das ações repudiadas.

Capivari/SP, 08 de Maio de 2020.

*Clélia Machado Pinto Corrêa*  
R.C. – Móveis LTDA  
Clélia Machado Pinto Corrêa  
Representante Legal - Diretora  
CPF: 178.794.178-77  
RG: 18.074.010-6

CNPJ 02.377.937/0001-06

R.C – Móveis Ltda.

Avenida Moisés Forti, 1.230  
Distrito Industrial - CEP 13360-000  
CAPIVARI - SP

R.C – Móveis Ltda.

## Atestado de Capacidade Técnica

Semed Serviços Médicos Hospitalares de Camaçari Ltda, portadora do C.N.P.J. nº 34.326.108/0001-90, sediada a rua Francisco Drumond, 238, centro, Camaçari-BA, CEP 42.800-500, atesta para os devidos fins de apresentação em Órgãos Públicos, em Licitações Públicas e a quem possa interessar, que a empresa **RC Artigos e Equipamentos Hospitalares Ltda**, portadora do C.N.P.J. nº 02.377.937/0001-06, com Inscrição Estadual sob nº 253.038.306.118 e Inscrição Municipal nº 17.115, forneceu os materiais abaixo relacionados, dentro dos prazos previstos e de acordo com as especificações técnicas, nada havendo que desabone a empresa.

### Itens fornecidos:

- ✓ 05 unidades – Cama Fawler Manual
- ✓ 01 unidade – Maca com Elevação
- ✓ 02 unidades – Maca de Transferência
- ✓ 01 unidade - Maca Hospitalar
- ✓ 22 unidades – Poltrona Reclinável
- ✓ 01 unidade – Carro de Emergência

Atestamos ainda, que tais fornecimentos foram executados de acordo com os parâmetros técnicos de qualidade exigidos para os materiais e entregues no prazo pactuado, não existindo em nossos registros, até a presente data, fatos que desabone sua conduta e responsabilidade com as obrigações assumidas.

Camaçari/BA, 08 de junho de 2016



SEMED-SERVIÇOS MÉDICOS HOSPITALARES DE CAMAÇARI LTDA

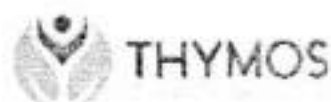

### Atestado de Capacidade Técnica

**Thymos Clinica Medica Ltda**, portadora do C.N.P.J. nº 24.554.162/0001-30, sediada Rua: Do Ouro, 788, Bairro: Serra, Belo Horizonte/MG, telefone (31)99951-2769, atesta para os devidos fins de apresentação em Órgãos Públicos, em Licitações Públicas e a quem possa interessar, que a empresa **RC Móveis Ltda**, portadora do C.N.P.J. nº 02.377.937/0001-06, com Inscrição Estadual sob nº 253.038.306.118 e Inscrição Municipal nº 17.115, sediada a av. Moises Forti, 1230, bairro Distrito Industrial, cidade de Capivari-SP, forneceu os materiais abaixo relacionados, dentro dos prazos previstos e de acordo com as especificações técnicas, nada havendo que desabone a empresa.

#### Itens fornecidos:

- 06 unidades Maca Fowler com Elevação Manual,
- 02 unidades Poltrona Reclinável.
- 09 unidades Mesa de Cabeceira com Refeição acoplada.
- 07 unidades Sofá Cama,
- 02 unidades Carro de Emergência.
- 02 unidades Mesa Auxiliar.
- 13 unidades Colchão Hospitalar.
- 02 unidades Mesa Clinica.
- 07 unidades Cama Fowler Elétrica.

Atestamos ainda que, os fornecimentos foram executados de acordo com os parâmetros técnicos de qualidade exigidos para os materiais e entregues no prazo pactuado, não existindo em nossos registros, até a presente data, fatos que desabone sua conduta e responsabilidade com as obrigações assumidas.

Belo Horizonte/MG, 05 de março de 2018.

THYMOS CLINICA MÉDICA  
LETICIA MARA TORRES DE CARVALHO MARTINI  
CPF 599.611.636-72

24.554.162/0001-30  
THYMOS CLÍNICA MÉDICA LTDA  
RUA DO OURO, Nº 788  
D. SERRA - CEP 31229-900  
[ BELO HORIZONTE - MG ]



UNICARDIO-UNIDADE CARDIOLÓGICA DE URGÊNCIA E MÉTODOS DIAGNÓSTICOS LTDA.  
Av. Benjamin Constant 1725 - Centro - Campinas/SP  
CEP: 13010-142 FONE: (19)3365-3829 / 3365-3830  
C.N.P.J. 10.658.882/0001.30

## Atestado de Capacidade Técnica

Unicardio - Unid Cardiológica Urg Met Diagnósticos S/S Ltda, portadora do C.N.P.J. nº 10.658.882/0001-30, sediada na avenida Benjamin Constant, 1777, bairro Centro, cidade de Campinas/SP, CEP 13010-142, telefone (19) 3519-3829, atesta para os devidos fins de apresentação em Órgãos Públicos, em Licitações Públicas e a quem possa interessar, que a empresa **RC Artigos e Equipamentos Hospitalares Ltda**, portadora do C.N.P.J. nº 02.377.937/0001-06, com inscrição Estadual sob nº 253.038.306.118 e Inscrição Municipal nº 17.115, sediada a av. Moises Forti, 1230, bairro Distrito Industrial, cidade de Capivari-SP, forneceu os materiais abaixo relacionados, dentro dos prazos previstos e de acordo com as especificações técnicas, nada havendo que desabone a empresa.

### Itens fornecidos:

- ✓ 11 unidades Cama Fawler Elétrica Total Branca Bivolt
- ✓ 11 unidades Colchão Hospitalar D33
- ✓ 13 unidades Sofá Cama
- ✓ 16 unidades Poltrona Reclinável
- ✓ 13 unidades Mesa Cabeceira
- ✓ 01 unidade Maca Fawler Hidráulica
- ✓ 01 unidade Maca Hospitalar inox
- ✓ 03 unidades Cadeira Banho Obeso
- ✓ 01 unidade Carro de Transporte

Atestamos ainda, que tais fornecimentos foram executados de acordo com os parâmetros técnicos de qualidade exigidos para os materiais e entregues no prazo pactuado, não existindo em nossos registros, até a presente data, fatos que desabone sua conduta e responsabilidade com as obrigações assumidas.

Campinas/SP, 30 de julho de 2013

  
Luis Binotti  
Supervisor Financeiro  
H. Cor Campinas

LUIS BINOTTI (RG: 44.748.034-0)  
Supervisor Financeiro





Engenharia Clínica  
Fundação Estatal de Atenção à Saúde de  
Curitiba – Feas  
Rua Lothário Boutin, 90  
Pinheirinho  
Curitiba / PR  
CEP 81.110-522  
(41) 3316-5928  
[www.feaes.curitiba.pr.gov.br](http://www.feaes.curitiba.pr.gov.br)  
[engenhariaclinica@feaes.curitiba.pr.gov.br](mailto:engenhariaclinica@feaes.curitiba.pr.gov.br)

**Memorando** n.º 061/2020 – Eng.ª Clínica/FEAS

Curitiba, 21 de maio de 2020.

**De:** Eng.ª Clínica/FEAES.

**Para:** Comissão Permanente de Licitações - CPL | FEAES

A/C Sra. Janaina Barreto Fonseca;

**Referente:** Pregão Eletrônico nº 021/2020 – Feas

Após análise das documentações exigidas no Anexo I “**documentos exigidos para a classificação da (s) proposta (s)**”, informo:

A empresa listada abaixo, apresentou a documentação:

- RC Móveis LTDA

Em relação aos itens cotados, no que diz respeito às documentações apresentadas, informo:

**Item 02: 219787 / Maca Hospitalar Mecânica**

A empresa RC Móveis LTDA apresentou a documentação exigida no Anexo I do Edital de Embasamento, a qual estava de acordo com o solicitado. Após a análise dos documentos apresentados por essa empresa, a Maca Hospitalar Mecânica, marca RC Móveis, modelo RC 303, com registro na ANVISA N° 80316080017, ATENDE tecnicamente o descritivo do item 02 do Pregão Eletrônico N° 021/2020 – FEAS. Desta forma, a empresa foi classificada.

Atenciosamente,

Eng.º Roberto L. Dall'aggrana

CREA-PR: 75520/D

Eng.ª Clínica FEAES



Engenharia Clínica  
Fundação Estatal de Atenção à Saúde de  
Curitiba – Feas  
Rua Lothário Boutin, 90  
Pinheirinho  
Curitiba / PR  
CEP 81.110-522  
(41) 3316-5928  
[www.feaes.curitiba.pr.gov.br](http://www.feaes.curitiba.pr.gov.br)  
[engenhariaclinica@feaes.curitiba.pr.gov.br](mailto:engenhariaclinica@feaes.curitiba.pr.gov.br)

Art. 5  
✓

Memorando n.º 063/2020 – Eng.ª Clínica/FEAS

Curitiba, 07 de maio de 2020.

De: Eng.ª Clínica/FEAES.

Para: Comissão Permanente de Licitações - CPL | FEAES

A/C Sra. Janaina Barreto Fonseca,

Referente: Pregão Eletrônico n.º 021/2020 – Feas

Após análise das documentações exigidas no Anexo I "**documentos exigidos para a classificação da (s) proposta (s)**", informo:

A empresa listada abaixo, apresentou envelope com documentação:

- Andréia Lorenzi ME

Em relação aos itens cotados, no que diz respeito às documentações apresentadas, informo:

**Item 04: 219788/ Poltrona Hospitalar**

- A empresa Andréia Lorenzi ME apresentou a documentação exigida no Anexo I do Edital de Embasamento, a qual estava de acordo com o solicitado. ENTRETANTO, após a análise dos documentos apresentados por essa empresa, da Poltrona Hospitalar, marca ALFRS, modelo ALF PHDM, com registro na ANVISA N.º 81513180004, a fim de se realizar uma análise mais aprofundada para COMPROVAÇÃO de que esse equipamento apresentado por essa empresa ATENDE tecnicamente o descritivo do item 04 do Pregão Eletrônico N.º 021/2020 – FEAS conforme características discriminadas na Tabela Comparativa de Modelos do Manual de Instruções Operacionais Cadeiras para coleta de Sangue e Poltronas apresentado, solicitamos à empresa Andréia Lorenzi ME a AMOSTRA da Poltrona Hospitalar, marca ALFRS, modelo ALF PHDM, conforme previsto no item 10 do Pregão Eletrônico n.º 021/2020 – Feas.

Atenciosamente,

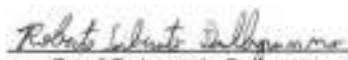
  
Eng.º Roberto L. Dall'Aggrana  
CREA-PR: 75520/D  
Eng.ª Clínica FEAES



Pregão Eletrônico nº 021/2020 – Feas  
**Memorando n.º 109/2020 – CPL**

Curitiba, 20 de maio de 2020.

De: CPL/Feas.

Para: Engenharia Clínica/Feas

**Ref.: Análise dos documentos do terceiro colocado, solicitados no Pregão Eletrônico nº 021/2020 – Feas.**

Considerando que fora solicitada a documentação do terceiro colocado do item 04, referentes a classificação da proposta (item 9.5 do Edital) do pregão eletrônico nº 021/2020;

Encaminho os documentos supracitados, a fim de que seja realizada a análise, conforme Edital de Embasamento e legislação pertinente da seguinte empresa:

1) Andreia Lorenzi ME (17.189.700/0001-79), **para o item 04, marca ALRF/ALF PHDM;**

Aguardo o retorno do setor para dar continuidade aos trâmites do certame.

Atenciosamente,



**Janaina Barreto Fonseca**  
Pregoeira

RECEBIDO EM 20/05/2020  
Nome: Roberta Hilary de Oliveira  
Assinatura: [Handwritten Signature]  
Matrícula: 3557 Feas



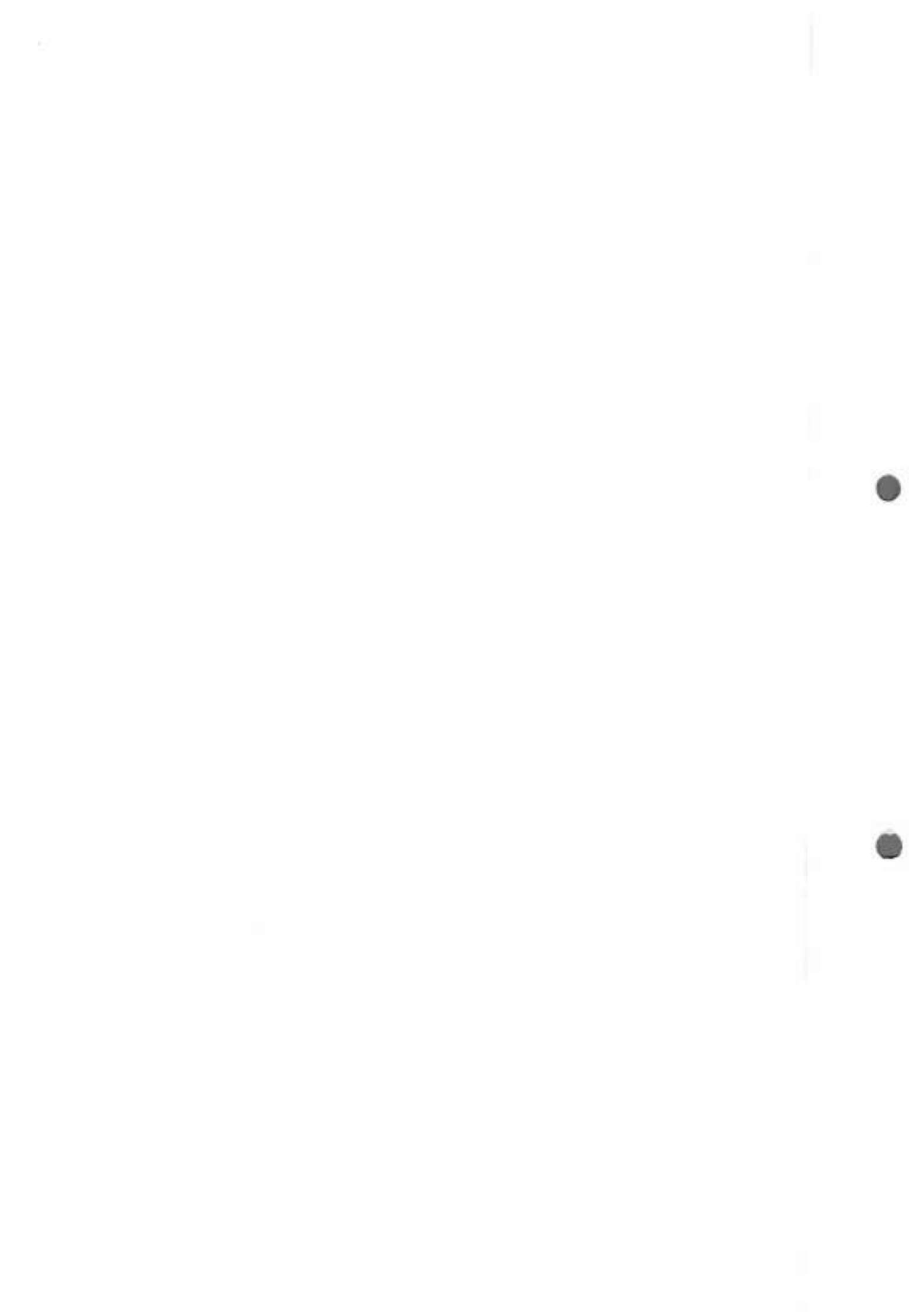

Anexo  
↓

Consultas / Produtos para Saúde / Produtos para Saúde

## Detalhes do Produto

|                        |  |                    |            |
|------------------------|--|--------------------|------------|
| <b>Nome da Empresa</b> | ALFRS INDUSTRIA DE MOVEIS LTDA - ME  |                    |            |
| <b>CNPJ</b>            | 19.338.456/0001-94   | <b>Autorização</b> | 8.15.131-8 |
| <b>Produto</b>         | CADEIRAS PARA COLETA DE SANGUE E POLTRONAS PARA COLETA DE SANGUE E HEMODIÁLISE |                    |            |

## Modelo Produto Médico

ALF CCBR - CADEIRA PARA COLETA DE SANGUE COM BRAÇADEIRA

ALF PHDM - POLTRONA HOSPITALAR PARA DESCANÇO E MANUSEIO

ALF PH -POLTRONA PARA HEMODIÁLISE

|                               |  |
|-------------------------------|--|
| <b>Nome Técnico</b>           | CADEIRA PARA EXAMES  |
| <b>Registro</b>               | 81513180004  |
| <b>Processo</b>               | 25351.310992/2017-92   |
| <b>Origem do Produto</b>      | <ul style="list-style-type: none"><li>FABRICANTE: ALFRS INDUSTRIA DE MOVEIS LTDA - ME - BRASIL</li></ul> |
| <b>Classificação de Risco</b> | I - BAIXO RISCO  |
| <b>Vencimento do Registro</b> | VIGENTE  |

[Voltar](#)



Arde  
L



ALFRS Industria de Móveis LTDA – ME

**Manual de Instruções Operacionais**  
**Cadeiras para Coleta de Sangue e Poltronas**



009  
6

## APRESENTAÇÃO

Inicialmente, queremos parabenizá-lo pela aquisição de um produto com a Marca *ALF*.

As cadeiras e Poltronas são produzidas com os mais altos padrões de qualidade e tecnologia, proporcionando qualidade, eficiência, desempenho e conforto ao usuário.

Este manual destina-se a dar informações sobre como instalar, iniciar e deixar seu equipamento pronto para uso, garantindo, desta forma, o uso seguro, com orientações de manutenção e prevenções do equipamento, aumentando sua durabilidade e prolongando sua vida útil.

Reservamo-nos o direito de realizar atualizações em nossos equipamentos sem prévio aviso.

### AVISOS:

No ato do recebimento dos produtos verifique suas condições, bem como a integridade da embalagem. Existindo algum problema, comunique imediatamente ao transportador ou ao fabricante.

As Cadeiras de Coleta de Sangue possuem vida útil que depende muito da utilização e cuidados com manuseio, respeitando seus limites.

O Respectivo manual leva aos usuários dos produtos, instruções de manutenções e ações preventivas, os quais tem por objetivo garantir a qualidade e o desempenho dos equipamentos.

É de inteira responsabilidade do usuário seguir as determinações e prevenções determinadas no respectivo manual para o uso correto e seguro dos produtos.

Não há necessidade de técnico especializado para a montagem das Cadeiras, visto que já saem da fábrica prontos para sua utilização.



001  
6

## INFORMAÇÃO E DESCRIÇÃO TÉCNICA DOS PRODUTOS



*Imagem Meramente Ilustrativa*

**ALF CCBR** - CADEIRA PARA COLETA DE SANGUE COM BRAÇADEIRA –  
Estrutura em tubo 7/8 parede 1.2, estofado de 50mm em puma injetada moldada,  
ponteira, manipulo de regulagem.



*Imagem Meramente Ilustrativa*

**ALF PHDM 02** - POLTRONA HOSPITALAR PARA DESCANÇO E MANUSEIO -  
Estrutura em tubo 1" 1/4 parede 1.2, estofado de 50mm, ponteira, regulagem manual do  
encosto e pés, posicionamento dos braços reclinável.



*Imagem Meramente Ilustrativa*

**ALF PH - POLTRONA PARA HEMODIÁLISE** - Estrutura em tubos de aço, estofado de 50mm de alta densidade, ponteira, reclinável, regulagem manual do encosto e pés, braços reclináveis e braçadeiras para coleta de sangue.

**TABELA COMPARATIVA DE MODELOS**

| MODELOS                         | ALF CCBR-01 | ALF PHDM-02 | ALF-PH |  |  |  |  |
|---------------------------------|-------------|-------------|--------|--|--|--|--|
| <b>DIMENSÕES</b>                |             |             |        |  |  |  |  |
| COMPRIMENTO MINIMO EXTERNO (mm) | 500         | 500         | 500    |  |  |  |  |
| LARGURA MINIMA EXTERNO (mm)     | 500         | 500         | 500    |  |  |  |  |
| ALTURA MINIMA EXTERNO (mm)      | 350         | 350         | 350    |  |  |  |  |
| COMPRIMENTO MAXIMO EXTERNO (mm) | 2100        | 2100        | 2100   |  |  |  |  |



043  
6

|   |      |      |      |  |  |  |  |
|---|------|------|------|--|--|--|--|
| LARGURA MAXIMO EXTERNO (mm)               | 1000 | 1000 | 1000 |  |  |  |  |
| ALTURA MAXIMO EXTERNO (mm)                | 1500 | 1500 | 1500 |  |  |  |  |
| <b>MOVIMENTOS</b>                         |      |      |      |  |  |  |  |
| ELEVAÇÃO CABECEIRA                        | X    | X    | X    |  |  |  |  |
| ELEVAÇÃO PÉS                              | X    | X    | X    |  |  |  |  |
| <b>CAPACIDADE DE CARGA</b>                |      |      |      |  |  |  |  |
| KG  | 120  | 120  | 120  |  |  |  |  |
| <b>PARTES</b>                             |      |      |      |  |  |  |  |
| ESTRUTURA EM AÇO CARBONO                  | X    | X    | X    |  |  |  |  |
| ESTRUTURA EM AÇO INOX                     | X    | X    | X    |  |  |  |  |
| ESTRUTURA EM ALUMINIO                     | X    | X    | X    |  |  |  |  |
| <b>ACESSÓRIOS/OPCIONAIS</b>               |      |      |      |  |  |  |  |
| ELEVAÇÃO DO ASSENTO                       | X    | X    | X    |  |  |  |  |
| SUORTE DE SORO                            | X    | X    | X    |  |  |  |  |
| SUORTE DE BRAÇO                           | X    | X    | X    |  |  |  |  |
| SUORTE DE BANDEJA INOX                    | X    | X    | X    |  |  |  |  |
| VARIAÇÃO NAS MEDIÇÕES                     | X    | X    | X    |  |  |  |  |
| VARIAÇÃO NOS TUBOS E CHAPAS               | X    | X    | X    |  |  |  |  |
| RODÍZIOS                                  | X    | X    | X    |  |  |  |  |
| ESPUMA INJETADA MOLDADA                   | X    | X    | X    |  |  |  |  |
| CARGA EXTRA                               | X    | X    | X    |  |  |  |  |
| MEDIDAS VARIÁVEIS                         | X    | X    | X    |  |  |  |  |
| ESPUMA INJETADA                           | X    | X    | X    |  |  |  |  |
| MOVIMENTOS INDEPENDENTES                  | X    | X    | X    |  |  |  |  |
| ESPUMA VARIÁVEL - D18 A D50               | X    | X    | X    |  |  |  |  |
| ESPESSURA DA ESPUMA VARIÁVEL              | X    | X    | X    |  |  |  |  |
| ESTRUTURA PARA OBESO                      | X    | X    | X    |  |  |  |  |
| PÉS COM REGULAGEM DE ALTURA               | X    | X    | X    |  |  |  |  |
| BRAÇOS ARTICULADOS                        | X    | X    | X    |  |  |  |  |
| ESTRUTURA EM TUBOS REDONDOS               | X    | X    | X    |  |  |  |  |
| ESTRUTURA EM TUBOS QUADRADOS              | X    | X    | X    |  |  |  |  |
| BRAÇADEIRA PARA COLETA DE SANGUE          | X    | X    | X    |  |  |  |  |
| SUORTE PARA FRASCOS E BOLSAS PLÁSTICAS    | X    | X    | X    |  |  |  |  |
| ALAVANCA PARA ENCOSTO E PÉS INDEPENDENTES | X    | X    | X    |  |  |  |  |
| BASE GIRATÓRIA                            | X    | X    | X    |  |  |  |  |
| RODÍZIOS DE 1" A 15"                      | X    | X    | X    |  |  |  |  |
| CROMAGEM                                  | X    | X    | X    |  |  |  |  |
| DUPLO PISTÃO                              | X    | X    | X    |  |  |  |  |
| BANQUETA PARA PÉS                         | X    | X    | X    |  |  |  |  |
| TRENDELEMBURG                             | X    | X    | X    |  |  |  |  |



9/23/16

|                                |   |   |   |  |  |  |  |
|--------------------------------|---|---|---|--|--|--|--|
| REGULAGEM EXTRA                | X | X | X |  |  |  |  |
| REGULAGEM EM DIVERSAS POSIÇÕES | X | X | X |  |  |  |  |
| RODÍZIOS GIRATÓRIOS            | X | X | X |  |  |  |  |
| SEM MOVIMENTOS                 | X | X | X |  |  |  |  |
| ENCOSTO FIXO                   | X | X | X |  |  |  |  |
| PESEIRA FIXA                   | X | X | X |  |  |  |  |
| BRAÇOS FIXOS                   | X | X | X |  |  |  |  |
| VARIAÇÃO NOS TUBOS E CHAPAS    | X | X | X |  |  |  |  |
| ESTRUTURA EM TUBOS OBLONGOS    | X | X | X |  |  |  |  |
| REGULÁVEL EM QUALQUER POSIÇÃO  | X | X | X |  |  |  |  |

### **INDICAÇÃO DE USO:**

As cadeiras e Poltronas foram desenvolvidas para uso Hospitalar, Clínico, e direcionadas ainda a Postos de Saúde. Desta forma, a empresa providência treinamentos quando necessário para a utilização, manutenção e conservação da estrutura das mesmas, a qual visa a durabilidade e a garantia de qualidade e desempenho do produto.

### **PRINCIPIO DE FUNCIONAMENTO:**

Os equipamentos já saem de fábrica prontos para a sua utilização. Sendo assim, para a instalação do produto não é necessário técnico especializado, pois somente é preciso retirar o produto da embalagem original e colocá-lo sobre uma superfície plana. Desta forma á modelos de fabricação que possuem itens opcionais como Bandeja e Suporte de Soro, estes estarão juntamente com as demais partes do produto e haverá local específico e identificado junto ao manual para o encaixe das mesmas, de forma segura.

### **MÉTODO DE LIMPEZA:**

A limpeza dos produtos fabricados pela ALF podem passar por desinfecção á base de álcool 70% em todas as partes, e água, seguindo os padrões hospitalares de Limpeza. Contudo não se aconselha utilizar qualquer tipo de abrasivo no produto, sob pena de danificar o mesmo.



985  
6

### **MANUTENÇÃO PREVENTIVA:**

Fazer a Limpeza e Assepsia em conformidade com as instruções de uso descritas neste Manual, para que se prolongue a vida útil do produto e não comprometa o desempenho de sua qualidade.

Verificar a estabilidade do produto sempre que houver troca de superfície ou local de sua utilização.

### **MANUTENÇÃO CORRETIVA:**

O Fabricante prestará assistência técnica, efetuando troca e/ou manutenção dos produtos, somente para aqueles que apresentarem defeitos de fabricação.

### **CONDIÇÕES DE ARMAZENAMENTO:**

Faixa de Temperatura de Armazenamento (-30°C a 85°C) – Ambiente

Faixa de Umidade de Armazenamento (0% a 100%)

Não deixe o produto exposto diretamente ao sol, nem a umidade.

### **ADVERTÊNCIAS:**

A capacidade de carga determinada pelo produto deverá ser respeitada. No caso dos produtos constantes no respectivo manual a capacidade máxima permitida é de até 120kg. O uso de qualquer parte, acessório ou material não especificado neste manual é de inteira responsabilidade do usuário.

## POLTRONA HOSPITALAR



- Estrutura confeccionada em tubos de aço de 25 x 25mm;
- Pintura eletrostática a pó com eficiência anticorrosiva por meio de fosfatização. Assento, encosto e pés em espuma D-26 não deformável com revestimento em courvin de no mínimo 0,6mm na cor bege.
- Possui estrutura em duplo trefilado de aço de 7/16 com apoio para os braços em espuma D-26 com revestimento em courvin de 0,6mm na cor bege;
- Braços com regulagem concomitante com a inclinação do encosto, acolchoados;
- Acionamento do encosto por meio de sistema deslizante que trava em qualquer posição, o acionamento para os pés é simultâneo.
- Pés com ponteiros em borracha;
- Descanso para os pés integrados;
- Capacidade de até 150kg;
- Dimensões: posição normal: P- 0,88 / L-0,56 / A.-0,44 m Posição Reclinada: 1,50 m;
- Registro Anvisa: 81513180004.
- Garantia de 02 anos.



Handwritten signature or initials in the top right corner.

À FUNDAÇÃO ESTATAL DE ATENÇÃO À SAÚDE – FEAS

PROCESSO ADMINISTRATIVO Nº 019/2020 – Feas.  
PREGÃO ELETRÔNICO Nº 021/2020.

Prezados Senhores,

A Empresa ANDRÉIA LORENZI ME, com sede na Rua Argemiro Pretto, nº 340, Pavilhão 4, Bairro Lajeado, CEP: 95960-000, Cidade de Encantado, - UF: RS, inscrita no CNPJ sob nº. 17.189.700/0001-79, Inscrição Estadual nº 037/0046773, Inscrição Municipal nº 69209, abaixo assinada por seu representante legal, interessada na participação do presente Pregão, propõe a esse Município o fornecimento do objeto/serviço deste ato convocatório, de acordo com a **PRESENTE PROPOSTA COMERCIAL**, no(s) item(s) a seguir:

| ITEM                    | DESCRIÇÃO                  | MARCA/FABRICANTE | MODELO   | ORIGEM   | QUANTIDADE | VALOR UNITÁRIO | VALOR TOTAL   |
|-------------------------|----------------------------|------------------|----------|----------|------------|----------------|---------------|
| 4                       | DESCRIÇÃO CONFORME ANEXO I | ALFRS            | ALF PHDM | NACIONAL | 140        | R\$ 860,00     | RS 120.400,00 |
| VALOR TOTAL DA PROPOSTA |                            |                  |          |          |            |                | RS 120.400,00 |

VALOR TOTAL DA PROPOSTA: Cento e vinte mil e quatrocentos reais.

## ANEXO I

| ITEM | DESCRIÇÃO TÉCNICA   |
|------|---|
| 04   | <b>Poltrona Hospitalar:</b> Poltrona Hospitalar Reclinável com estrutura em tubos de aproximadamente ( $\pm 10\%$ ) 25 x 25 mm. Deve possuir assento, encosto e pés em espuma D-26 não deformável com revestimento em courvin de no mínimo 0,6mm na cor bege. Deve possuir estrutura em aço inox ou em duplo trefilado de aço de 7/16 com apoio para o braços em espuma D-26 com revestimento em de no mínimo 0,6mm na cor bege. Deve possuir acionamento do encosto por meio de sistema deslizante que trava em qualquer posição, o acionamento para os pés é simultâneo. Deve possuir pintura eletrostática a pó com eficiência anticorrosiva por meio de fosfatização. Dimensões (permitido variação de 5%), deve possuir as seguintes medidas aproximadas para posição normal: P- 0,88 / L-0,56 / A.-0,44 m Posição Reclinada: 1,50 m. Normas e exigências: Deverá apresentar Registro do Produto no Ministério da Saúde. Deverá ser disponibilizada 01 unidade para demonstração em caso de dúvida. A poltrona deverá apresentar |



200  
L

02 anos de garantia. Fornecimento de treinamento de operação do equipamento em todos os turnos de trabalho do hospital, sem ônus para a instituição. Deverá possuir baixo custo de manutenção.

**GARANTIA: CONFORME EDITAL**

- 1) **Validade da Proposta:** 60 (sessenta) dias a contar da data de abertura das propostas deste Pregão Eletrônico.
- 2) **Dos Prazos de Entrega e de Execução dos Serviços:**  
Entrega única de todos os itens a partir da data de recebimento da Ordem de Compra.
- 3) **Do Prazo de Pagamento:**  
O pagamento será efetuado 30 (trinta) dias após a entrega e instalação dos produtos e a avaliação completa e total dos itens pelo Responsável designado pela CONTRATANTE, mediante apresentação da nota fiscal emitida pela CONTRATADA.
- 4) **Garantia:** Declaramos que a garantia será prestada conforme edital, pelo prazo mínimo de 12 (doze) meses, a contar da data de entrega/instalação do equipamento.
- 5) **Declaramos que,** estamos de acordo com os termos do edital e seus Anexos e acatamos suas determinações, bem como, informamos que nos preços propostos, estão incluídos todos os encargos previdenciários; fiscais (ICMS e outros); comerciais; trabalhistas; tributários; materiais; embalagens; fretes; seguros; tarifas; descarga; transporte; instalação; responsabilidade civil e demais despesas incidentes ou que venham a incidir direta ou indiretamente sobre os produtos, objeto desta licitação.
- 6) Declaramos que a assistência técnica dos produtos ofertados será prestada no estado do Paraná.
- 7) **Dados Bancários:**  
Banco do Brasil  
Agencia nº. 0423-5  
Conta nº. 22.217-8
- 8) **Contato:**  
Sra. Andréia Lorenzi (Proprietária)  
Estado civil: Casada  
Nacionalidade: Brasileira  
Fone: (51)8338-1400  
RG: 60.894.430-82  
CPF: 011.284.800-18  
e-mail – [alfcompras03@gmail.com](mailto:alfcompras03@gmail.com) ou [contato@alfrs.com.br](mailto:contato@alfrs.com.br)  
Endereço: Rua Argemiro Pretto, nº 340, Pavilhão 4, Bairro Lajeadozinho, Encantado/RS, CEP 95.960-000



gpa

Por ser expressão de verdade, firmamos o presente.

Encantado, 14 de maio de 2020.

  
\_\_\_\_\_  
ANDREIA LORENZI ME  
THIAGO AUGUSTO ZART  
REPRESENTANTE

ANDREIA LORENZI - ME  
R ARGEMIRO PRETTO, 340  
PAV 4, B LAJEADINHO  
ENCANTADO - RS CEP 95.960-000  
CNPJ: 17.189.700/0001-79





Seção 1  
Brasília - DF, segunda-feira, 31 de março de 2014

**RESOLUÇÃO DA DIRETORIA COLEGIADA – RDC NO  
15, DE 28 DE MARÇO DE 2014**

**Dispõe sobre os requisitos relativos à comprovação do cumprimento de Boas Práticas de Fabricação para fins de registro de Produtos para Saúde e dá outras providências.**

A Diretoria Colegiada da Agência Nacional de Vigilância Sanitária, no uso das atribuições que lhe conferem os incisos III e IV, do art. 15 da Lei n.º 9.782, de 26 de janeiro de 1999, o inciso II, e §§ 1º e 3º do art. 54 do Regimento Interno aprovado nos termos do Anexo I da Portaria n.º 354 da ANVISA, de 11 de agosto de 2006, republicada no DOU de 21 de agosto de 2006, e suas atualizações, tendo em vista o disposto nos incisos III, do art. 2º, III e IV, do art. 7º da Lei n.º 9.782, de 1999, e o Programa de Melhoria do Processo de Regulamentação da Agência, instituído por meio da Portaria n.º 422, de 16 de abril de 2008, em reunião realizada em 25 de março de 2014, adota a seguinte Resolução da Diretoria Colegiada e eu, Diretor-Presidente, determino a sua publicação:

Art. 1º Esta Resolução define os requisitos relativos à comprovação do cumprimento de Boas Práticas de Fabricação – BPF necessários para fins de registro de produtos para saúde.

Art. 2º O protocolo do pedido de certificação de Boas Práticas de Fabricação será aceito para efeito de peticionamento, bem como início da análise nas petições de concessão de registro, revalidação de registro, alteração/inclusão de fabricante, todas relacionadas a produtos para saúde enquadrados nas classes de risco III e IV.



09/03/14

Seção 1  
Brasília - DF, segunda-feira, 31 de março de 2014

Parágrafo único. O deferimento das solicitações de concessão de registro e alteração/inclusão de fabricante, conforme caput, fica condicionado à publicação de Certificado de Boas Práticas de Fabricação - CBPF válido emitido pela ANVISA e ao cumprimento dos demais requisitos para registro de produtos para saúde.

Art. 3º O art. 4º da Resolução da Diretoria Colegiada – RDC no 39, de 14 de agosto de 2013, passa a vigorar com a seguinte redação:

“Art. 4º .....

Parágrafo único. A concessão da certificação de que trata o caput deste artigo poderá ocorrer mediante apresentação de relatório de auditoria válido, emitido por organismo auditor terceiro, conforme programas específicos, ambos reconhecidos pela ANVISA”. (NR)

Art. 4º O art. 24 da Resolução da Diretoria Colegiada – RDC no39, de 2013, passa a vigorar com a seguinte redação:

“Art. 24 .....

§1º O Certificado descreverá para cada linha de produção as respectivas classes de risco de produtos para as quais o estabelecimento encontra-se em conformidade com os requisitos preconizados pelas normas vigentes de Boas Práticas.

§2º A Anvisa não emitirá CBPF para produtos para saúde enquadrados nas classes I e II.” (NR)

Art. 5º O disposto nesta Resolução não isenta as empresas fabricantes e os importadores da obrigação de assegurar que os produtos para saúde por ela comercializados, independentemente de sua classe de risco, tenham sido fabricados e distribuídos com observância das normas de Boas Práticas de Fabricação aplicáveis editadas pela ANVISA.

997  
8

Seção 1  
Brasília - DF, segunda-feira, 31 de março de 2014

Art. 6º Ficam revogados a Resolução da Diretoria Colegiada - RDC no. 25, de 21 de maio de 2009, publicada no Diário Oficial da União nº 96, de 22 de maio de 2009, Seção 1, pág. 48, o inciso VIII do art. 5º, § 2º do art. 8º e o inciso IV do art. 9º, da Instrução Normativa nº 13, de 22 de outubro de 2009, publicada no Diário Oficial da União nº 203, de 23 de outubro de 2009, Seção 1, pág. 62.

Art. 7º Esta Resolução da Diretoria Colegiada entra em vigor na data de sua publicação.

DIRCEU BRÁS APARECIDO BARBANO

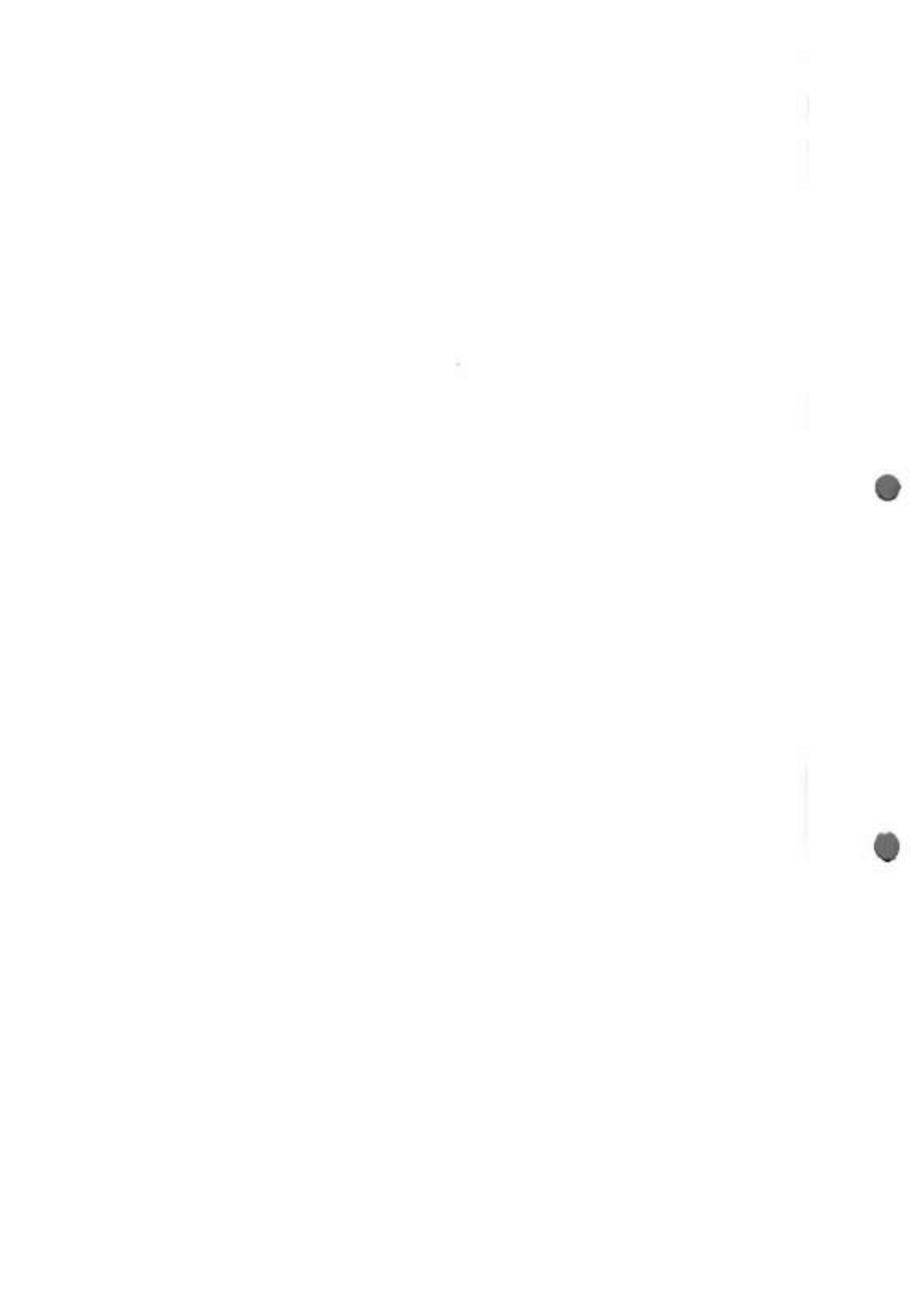

Consultas / Funcionamento de Empresa Nacional / Resultado / Detalhamento

## Dados da Empresa Nacional

**Razão Social**

andreaia lorenzi

**CNPJ**

17.189.700/0001-79

**Endereço Completo**

- /

**Telefone****Responsável Técnico**

CARLOS HENRIQUE LAGEMANN

**Responsável Legal***[sem dados cadastrados]*

## Dados do Cadastro

**Cadastro Nº**

8.16.906-2 (P2XM6M943W95)

**Data do Cadastro**

29/10/2018

**Situação**

Ativa

**Nº do Processo**

25351.394244/2018-21

**Cadastro**

8 - Produtos para Saúde (Correlatos)

**Atividades / Classes****Comercializar**

- Correlatos

**Certificado de Boas Práticas de Fabricação - CBPF (Vigente)**

| Empresa Solicitante | Linhas de Certificação Vigentes | Data de Publicação | Vencimento do Certificado |
|---------------------|---------------------------------|--------------------|---------------------------|
|---------------------|---------------------------------|--------------------|---------------------------|

Nenhum registro encontrado

**Certificado de Boas Práticas de Distribuição e Armazenagem - CBPDA (Vigente)**

| Empresa Solicitante | Linhas de Certificação Vigentes | Data de Publicação | Vencimento do Certificado |
|---------------------|---------------------------------|--------------------|---------------------------|
|---------------------|---------------------------------|--------------------|---------------------------|

Nenhum registro encontrado







DISTRIBUIR MEDICAMENTO  
EXPEDIR MEDICAMENTO

EMPRESA: FARMACIA DO PEDRINHO LTDA  
ENDEREÇO: AV BORGES DE MEDeiros, 406  
BAIRRO: CENTRO CEP: 80800-000 - SANTA ROSA/RS  
CNPJ: 10.624.308/0001-67

PROCESSO: 25151.39289/2018-41 AUTORIZAÇÃO: 1.17912.1

ATIVIDADE/CLASSE  
ARMAZENAR MEDICAMENTO  
DISTRIBUIR MEDICAMENTO  
EXPEDIR MEDICAMENTO

EMPRESA: SO SAUDE PRODUTOS HOSPITALAR EIRELI  
ENDEREÇO: AV VINTE DE JANEIRO, 499  
BAIRRO: BOA VISTA CEP: 71100-20 - RECIFE/PE  
CNPJ: 26.775.113/0001-01

PROCESSO: 25151.39454/2018-93 AUTORIZAÇÃO: 1.17925.2

ATIVIDADE/CLASSE  
ARMAZENAR MEDICAMENTO  
DISTRIBUIR MEDICAMENTO  
EXPEDIR MEDICAMENTO

EMPRESA: UBER MEDICA E HOSPITALAR LTDA - EPP  
ENDEREÇO: RUA FELICIANO DE MIRALIS, 170  
BAIRRO: NOSSA SRA APARECIDA CEP: 34000-000 -  
UBERLANDIA/MG

CNPJ: 05.943.067/0001-09

PROCESSO: 25151.39408/2018-26 AUTORIZAÇÃO: 1.17910.0

ATIVIDADE/CLASSE  
ARMAZENAR MEDICAMENTO  
DISTRIBUIR MEDICAMENTO  
EXPEDIR MEDICAMENTO

EMPRESA: J S EQUIPAMENTOS MEDICOS HOSPITALAR  
LTDA ME  
ENDEREÇO: AVENIDA MARCO VIBRANGA, 315 B - EDIF THE  
OFFICE SALA 1014 E 1015  
BAIRRO: ADRIANOPOLES CEP: 6907000 - MANAUS/AM

CNPJ: 10.710.076/0001-00

PROCESSO: 25151.34530/2018-96 AUTORIZAÇÃO: 1.17920.9

ATIVIDADE/CLASSE  
ARMAZENAR MEDICAMENTO  
DISTRIBUIR MEDICAMENTO  
EXPEDIR MEDICAMENTO

EMPRESA: LOCUTIA TRANSPORTES & LOGISTICA EIRELI-  
EPP  
ENDEREÇO: RUA CORONEL DRIO DE BARROS, 67  
BAIRRO: NAVEGANTES - CEP: 90400-00 - PORTO  
ALEGRES

CNPJ: 22.223.570/0001-00

PROCESSO: 25151.39973/2018-60 AUTORIZAÇÃO: 1.17917.0

ATIVIDADE/CLASSE  
TRANSPORTAR MEDICAMENTO

EMPRESA: 4 BHO MEDICAMENTOS S.A.  
ENDEREÇO: rua pedross alvares, 78 - Cj. 02 mezzano  
BAIRRO: saop joão CEP: 04531000 - SÃO PAULO/SP  
CNPJ: 07.014.691/0001-46

PROCESSO: 25151.39610/2018-75 AUTORIZAÇÃO: 1.17923.0

ATIVIDADE/CLASSE  
ARMAZENAR MEDICAMENTO  
DISTRIBUIR MEDICAMENTO  
EXPEDIR MEDICAMENTO

EMPRESA: no distribuidora hospitalar EIRELI  
ENDEREÇO: Rua Manoel Beltrami nº 345  
BAIRRO: Itaquera CEP: 2049200 - RIO DE JANEIRO/RJ  
CNPJ: 18.797.192/0001-74

PROCESSO: 25151.39795/2018-48 AUTORIZAÇÃO: 1.17904.7

ATIVIDADE/CLASSE  
ARMAZENAR MEDICAMENTO  
DISTRIBUIR MEDICAMENTO  
EXPEDIR MEDICAMENTO

EMPRESA: COMERCIAL YANINA EIRELI - EPP  
ENDEREÇO: RUA C. QUADRA D, Nº 136  
BAIRRO: CENTRO CEP: 4730000 - SIMÕES FILHO/BA  
CNPJ: 04.668.430/0001-84

PROCESSO: 25151.34944/2018-68 AUTORIZAÇÃO: 1.17903.0

ATIVIDADE/CLASSE  
ARMAZENAR MEDICAMENTO  
DISTRIBUIR MEDICAMENTO  
EXPEDIR MEDICAMENTO

EMPRESA: Transportes Transporte e Manutenção LTDA  
ENDEREÇO: Rua Manoel Virgem, 98  
BAIRRO: Centro CEP: 8030000 - BLOTTAS/SC  
CNPJ: 14.227.988/0001-68

PROCESSO: 25151.28466/2018-10 AUTORIZAÇÃO: 1.17902.0

ATIVIDADE/CLASSE  
TRANSPORTAR MEDICAMENTO

EMPRESA: TRANSLIMMED RUA ARMAZENAGEM E  
TRANSPORTES LTDA  
ENDEREÇO: AV DOS ESTADOS, Nº 3815, ARMZ 16  
BAIRRO: ANCHIETA CEP: 90200-00 - PORTO ALEGRES

CNPJ: 24.068.100/0001-29  
PROCESSO: 25151.30190/2018-12 AUTORIZAÇÃO: 1.17901.0

ATIVIDADE/CLASSE  
ARMAZENAR MEDICAMENTO  
DISTRIBUIR MEDICAMENTO  
EXPEDIR MEDICAMENTO

EMPRESA: SO SAUDE PRODUTOS HOSPITALAR EIRELI  
ENDEREÇO: AV VINTE DE JANEIRO, 499  
BAIRRO: BOA VISTA CEP: 71100-20 - RECIFE/PE  
CNPJ: 26.775.113/0001-01

PROCESSO: 25151.39449/2018-93 AUTORIZAÇÃO: 1.17925.2

ATIVIDADE/CLASSE  
ARMAZENAR MEDICAMENTO  
DISTRIBUIR MEDICAMENTO  
EXPEDIR MEDICAMENTO

EMPRESA: TOP TRANS DISTRIBUICAO E LOGISTICA LTDA  
ENDEREÇO: R. QUERINO - 1204 COND. CIDADE  
CONTINENTAL GALVÃO 17  
BAIRRO: INACIUS BARBOSA CEP: 4800700 - ARACAJU/SE  
CNPJ: 07.108.229/0004-95

PROCESSO: 25151.39538/2018-10 AUTORIZAÇÃO: 1.17922.0

ATIVIDADE/CLASSE  
TRANSPORTAR MEDICAMENTO

EMPRESA: andrea loreni  
ENDEREÇO: rua alagoas de carlos 2700  
BAIRRO: saop joão CEP: 05000000 - ENCANTADORS  
CNPJ: 07.100.200/0001-79

PROCESSO: 25151.39044/2018-21 AUTORIZAÇÃO: 1.17902.0

ATIVIDADE/CLASSE  
COMERCIALIZAR MEDICAMENTO

EMPRESA: PIRESTA COMERCIO DE ARTIGOS DE  
PAPERARIA LTDA EPP  
ENDEREÇO: AV SETE DE SETEMBRO 1808  
BAIRRO: LESTRADO CEP: 6953000 - PORTO ALEGRES/RS

CNPJ: 10.808.635/0001-70

PROCESSO: 25151.34018/2018-31 AUTORIZAÇÃO: 1.17902.0

ATIVIDADE/CLASSE  
ARMAZENAR MEDICAMENTO  
DISTRIBUIR MEDICAMENTO  
EXPEDIR MEDICAMENTO

EMPRESA: J S EQUIPAMENTOS MEDICOS HOSPITALAR  
LTDA ME  
ENDEREÇO: AVENIDA MARCO VIBRANGA, 315 B - EDIF THE  
OFFICE SALA 1014 E 1015  
BAIRRO: ADRIANOPOLES CEP: 6907000 - MANAUS/AM

CNPJ: 10.710.076/0001-00

PROCESSO: 25151.39538/2018-34 AUTORIZAÇÃO: 1.17920.9

ATIVIDADE/CLASSE  
ARMAZENAR MEDICAMENTO  
DISTRIBUIR MEDICAMENTO  
EXPEDIR MEDICAMENTO

EMPRESA: E J J TRANSPORTES EIRELI  
ENDEREÇO: RODOVIA BR-011 CAÇEMINHAS, 2020, KM 67  
BAIRRO: ESPINHOS CEP: 8617100 - ITAJAÍ/SC  
CNPJ: 06.698.403/0001-52

PROCESSO: 25151.38701/2018-31 AUTORIZAÇÃO: 1.17902.0

ATIVIDADE/CLASSE  
TRANSPORTAR MEDICAMENTO

EMPRESA: LOCUTIA TRANSPORTES & LOGISTICA EIRELI-  
EPP  
ENDEREÇO: RUA CORONEL DRIO DE BARROS, 67  
BAIRRO: NAVEGANTES CEP: 90400-00 - PORTO  
ALEGRES

CNPJ: 22.223.570/0001-00

PROCESSO: 25151.39289/2018-41 AUTORIZAÇÃO: 1.17912.1

ATIVIDADE/CLASSE  
TRANSPORTAR MEDICAMENTO

EMPRESA: PHO MULTIP BRASIL COMERCIO DE PRODUTOS  
MEDICOS HOSPITALARES LTDA  
ENDEREÇO: Lapa 1-sala 201, 2121 sala 400 B  
BAIRRO: Itaipava CEP: 9803002 - FLORIANOPOLIS/SC  
CNPJ: 16.104.377/0001-78

PROCESSO: 25151.34962/2018-53 AUTORIZAÇÃO: 1.17902.0

ATIVIDADE/CLASSE  
ARMAZENAR MEDICAMENTO  
DISTRIBUIR MEDICAMENTO  
EXPEDIR MEDICAMENTO

EMPRESA: 4 BHO MEDICAMENTOS S.A.  
ENDEREÇO: rua pedross alvares, 78 - Cj. 02 mezzano  
BAIRRO: saop joão CEP: 04531000 - SÃO PAULO/SP  
CNPJ: 07.014.691/0001-46

PROCESSO: 25151.39442/2018-64 AUTORIZAÇÃO: 1.17903.0

ATIVIDADE/CLASSE

ATIVIDADE/CLASSE  
ARMAZENAR MEDICAMENTO  
DISTRIBUIR MEDICAMENTO  
EXPEDIR MEDICAMENTO

EMPRESA: LETHAMED INDUSTRIA DE PRODUTOS  
HOSPITALARES EIRELI  
ENDEREÇO: RUA JOAO CLEMENTINO GOMES N144 QD G  
LJ BR LTO BONO PRUSSI 1  
BAIRRO: RENASCER CEP: 5800000 - CABEDELINHA/PB  
CNPJ: 17.671.008/0001-43

PROCESSO: 25151.39421/2018-69 AUTORIZAÇÃO: 1.17902.0

ATIVIDADE/CLASSE  
ARMAZENAR MEDICAMENTO  
DISTRIBUIR MEDICAMENTO  
EXPEDIR MEDICAMENTO

EMPRESA: BERBERT MAZZELLI ODONTOLOGIA LTDA  
ME  
ENDEREÇO: RUA BANGU, Nº 485, PARTE  
BAIRRO: NOVO RIO DAS OSTRAS CEP: 24000413 - RIO DAS  
OSTRAS/RJ

CNPJ: 24.372.364/0001-53

PROCESSO: 25151.22728/2018-69

ATIVIDADE/CLASSE  
ARMAZENAR MEDICAMENTO  
DISTRIBUIR MEDICAMENTO  
EXPEDIR MEDICAMENTO

EMPRESA: BION DISTRIBUIDORA DE MEDICAMENTOS  
EIRELI  
ENDEREÇO: RUA DEITOR STOCKER DE FRAC  
LONILTONS 901, 902 E 903  
BAIRRO: CENTRO CIVICO CEP: 8003000 - CURITIBA/PR  
CNPJ: 14.295.020/0001-72

PROCESSO: 25151.39520/2018-81 AUTORIZAÇÃO: 1.17902.0

ATIVIDADE/CLASSE  
ARMAZENAR MEDICAMENTO  
DISTRIBUIR MEDICAMENTO  
EXPEDIR MEDICAMENTO

EMPRESA: UBER MEDICA E HOSPITALAR LTDA - EPP  
ENDEREÇO: RUA FELICIANO DE MIRALIS, 170  
BAIRRO: NOSSA SRA APARECIDA CEP: 34000-000 -  
UBERLANDIA/MG

CNPJ: 05.943.067/0001-09

PROCESSO: 25151.39408/2018-26 AUTORIZAÇÃO: 1.17910.0

ATIVIDADE/CLASSE  
ARMAZENAR MEDICAMENTO  
DISTRIBUIR MEDICAMENTO  
EXPEDIR MEDICAMENTO

EMPRESA: SUPRIMENTOS - SUPRIMENTOS  
NEUROFISIOLÓGICA LTDA  
ENDEREÇO: Rua Adão Basso, 199 sala 706  
BAIRRO: Casa Rubens CEP: 91320201 - PORTO  
ALEGRES/RS  
CNPJ: 26.693.066/0001-17

PROCESSO: 25151.39043/2018-82 AUTORIZAÇÃO: 1.17902.0

ATIVIDADE/CLASSE  
ARMAZENAR MEDICAMENTO  
DISTRIBUIR MEDICAMENTO  
EXPEDIR MEDICAMENTO

EMPRESA: UBER MEDICA E HOSPITALAR LTDA - EPP  
ENDEREÇO: RUA FELICIANO DE MIRALIS, 170  
BAIRRO: NOSSA SRA APARECIDA CEP: 34000-000 -  
UBERLANDIA/MG

CNPJ: 05.943.067/0001-09

PROCESSO: 25151.39408/2018-26 AUTORIZAÇÃO: 1.17910.0

ATIVIDADE/CLASSE  
ARMAZENAR MEDICAMENTO  
DISTRIBUIR MEDICAMENTO  
EXPEDIR MEDICAMENTO

EMPRESA: VYTRA DIAGNOSTICOS IMPORTACAO E  
EXPORTACAO LTDA  
ENDEREÇO: AVENIDA RADAMES LO SARDO 222  
BAIRRO: BARRO DO IBERABA CEP: 1290000 -  
BRAGANÇA PAULISTA/SP  
CNPJ: 03.944.280/012-49

PROCESSO: 25151.30423/2018-86 AUTORIZAÇÃO: 1.17902.0

ATIVIDADE/CLASSE  
ARMAZENAR MEDICAMENTO  
DISTRIBUIR MEDICAMENTO  
EXPEDIR MEDICAMENTO

EMPRESA: IMPORTADORA E EXPORTADORA OPTIMETRICS  
DO BRASIL LTDA  
ENDEREÇO: AV SAPOEMBA, 6100 ANDAR 2 SALA 2  
BAIRRO: JARDIM AMATORIA CEP: 03080010 - SÃO  
PAULO/SP  
CNPJ: 26.215/070001-50

PROCESSO: 25151.39375/2018-61 AUTORIZAÇÃO: 1.17902.0

ATIVIDADE/CLASSE



9015  
8

ENCANTADO



## PREFEITURA MUNICIPAL DE ENCANTADO

ESTADO DO RIO GRANDE DO SUL  
SECRETARIA DA SAÚDE E MEIO AMBIENTE

# ALVARÁ SANITÁRIO

## INSCRIÇÃO

1999

ANDRÉIA LORENZI

Satisfeitas as exigências da Lei, concede-se licença a:

Para exercer a atividade de: **COMÉRCIO DE MATERIAIS MÉDICOS, ORTOPÉDICOS, COSMÉTICOS, PERFUMARIA, HIGIENE PESSOAL E COMÉRCIO ATACADISTA DE PRODUTOS ODONTOLÓGICOS.**

Endereço: Rua Duque de Caxias, nº 2785, Santo Antônio, Encantado / RS

Conforme Processo  
nº 3452/2018

com vencimento em: **20/08/2020**

Encantado, 15 de agosto de 2019.

Secretário(a) da Saúde e Meio  
Ambiente

Cláudia dos Anjos Dreyfus Scarpato  
Sec. Saúde Humana, Ambiental e Social

Fiscal Sanitário  
LUCIANA GONÇALVES  
Fiscal Sanitária  
Port. 3899/2009



REPÚBLICA FEDERATIVA DO BRASIL  
ESTADO DA PARAÍBA  
CARTÓRIO AZEVEDO BASTOS  
FUNDADO EM 1888

PRIMEIRO REGISTRO CIVIL DE NASCIMENTO E ÓBITOS E PRIVATIVO DE CASAMENTOS, INTERDIÇÕES E TUTELAS DA COMARCA DE JOÃO PESSOA

Av. Epitácio Pessoa, 1145 Bairro dos Estados 58030-00, João Pessoa PB  
Tel.: (83) 3244-5404 / Fax: (83) 3244-5484  
http://www.azevedobastos.not.br  
E-mail: cartorio@azevedobastos.not.br



### DECLARAÇÃO DE SERVIÇO DE AUTENTICAÇÃO DIGITAL

O Bel. Válber Azevêdo de Miranda Cavalcanti, Oficial do Primeiro Registro Civil de Nascimentos e Óbitos e Privativo de Casamentos, Interdições e Tutelas com atribuição de autenticar e reconhecer firmas da Comarca de João Pessoa Capital do Estado da Paraíba, em virtude de Lei, etc...

DECLARA para os devidos fins de direito que, o documento em anexo identificado individualmente em cada Código de Autenticação Digital<sup>1</sup> ou na referida sequência, foi autenticados de acordo com as Legislações e normas vigentes<sup>2</sup>.

DECLARO ainda que, para garantir transparência e segurança jurídica de todos os atos oriundos dos respectivos serviços de Notas e Registros do Estado da Paraíba, a Corregedoria Geral de Justiça editou o Provimento CGJ/PB Nº 003/2014, determinando a inserção de um código em todos os atos notoriais e registrais, assim, cada Selo Digital de Fiscalização Extrajudicial contém um código único (por exemplo: **Selo Digital: ABC12345-X1X2**) e dessa forma, cada autenticação processada pela nossa Serventia pode ser confirmada e verificada tantas vezes quanto for necessário através do site do Tribunal de Justiça do Estado da Paraíba, endereço <http://corregedoria.tjpb.jus.br/selo-digital/>

A autenticação digital do documento faz prova de que, na data e hora em que ela foi realizada, a empresa **ANDREIA LORENZI - ME** tinha posse de um documento com as mesmas características que foram reproduzidas na cópia autenticada, sendo da empresa **ANDREIA LORENZI - ME** a responsabilidade, única e exclusiva, pela idoneidade do documento apresentado a este Cartório.

Esta DECLARAÇÃO foi emitida em **29/04/2020 09:52:37 (hora local)** através do sistema de autenticação digital do Cartório Azevedo Bastos, de acordo com o Art. 1º, 10º e seus §§ 1º e 2º da MP 2200/2001, como também, o documento eletrônico autenticado contendo o Certificado Digital do titular do Cartório Azevedo Bastos, poderá ser solicitado diretamente a empresa **ANDREIA LORENZI - ME** ou ao Cartório pelo endereço de e-mail [autentica@azevedobastos.not.br](mailto:autentica@azevedobastos.not.br)

Para informações mais detalhadas deste ato, acesse o site <https://autdigital.azevedobastos.not.br> e informe o Código de Consulta desta Declaração.

Código de Consulta desta Declaração: 1509491

A consulta desta Declaração estará disponível em nosso site até **29/04/2021 09:36:09 (hora local)**.

<sup>1</sup>Código de Autenticação Digital: 29462904200934150421-1 a 29462904200934150421-13

<sup>2</sup>Legislações Vigentes: Lei Federal nº 8.935/94, Lei Federal nº 10.408/2002, Medida Provisória nº 2200/2001, Lei Federal nº 13.105/2015, Lei Estadual nº 8.721/2008, Lei Estadual nº 10.132/2013 e Provimento CGJ N° 003/2014.

O referido é verdade, dou fé.

#### CHAVE DIGITAL

00005b1d734fd94f057f2d69fe6bc05be8a7124c1e7cbac219a70442a8dc1497b247db2b4a15d00c7b05c12993465e02c9efe5f26cd17ba6216bbe2a7d26d4900f45e1536c71d4e8107b704db3916088





## ATESTADO DE CAPACITAÇÃO TÉCNICA:

Atestamos para os devidos fins que a empresa **ANDREIA LORENZI**, inscrita no CNPJ sob o N° **17189700000179** estabelecida na RUA DUQUE DE CAXIAS, 2785, SANTO ANTÃO - ENCANTADO - 95960000, RS, forneceu para **SANTA CASA DE FORTALEZA**, inscrita no CNPJ sob o N° **07273592000164**, localizada na RUA BARAO DO RIO BRANCO, nº 2407, FORTALEZA / CE, fornecer objetos compatíveis em características, qualidade e quantidade referentes ao Pregão n° (Ordem de Compra/Autorização de Fornecimento), Nota Fiscal (Série/Número) 2/400, da SANTA CASA DE FORTALEZA / CE. Sendo eles:

| Código | Referência | Descrição                                | UN | NCM      | Quantidade |
|--------|------------|--|----|----------|------------|
| 136    | 04500075   | NEGATOSCÓPIO 2 CORPOS EM AÇO CARBONO     | UN | 94032000 | 15         |
| 133    | 04500072   | MESA DE MAYO EM INOX                     | UN | 94032000 | 10         |
| 119    | 04500058   | MESA AUXILIAR 2 PRATELEIRAS 400X400 INOX | UN | 94032000 | 12         |
| 80     | 04500019   | ESCADA 2 DEGRAUS                         | UN | 94032000 | 50         |
| 77     | 04500016   | MACA HIDRAULICA AVANÇADA ELEVAÇÃO DAS    | UN | 94032000 | 7          |
| 158    | 04500097   | CARRO DE TRANSPORTE DE MATERIAIS         | UN | 94032000 | 20         |
| 104    | 04500043   | BIOMBO TRIPLO EM AÇO CARBONO             | UN | 94032000 | 21         |

Atestamos, ainda que, a instalação e o fornecimento dos produtos foram executados satisfatoriamente, não existindo, em nossos registros, até a presente data, fatos que desabonem sua conduta e responsabilidade com as obrigações assumidas, e que seus profissionais estão aptos a realizar o serviço.

02 de Março de 2020.

  
Assinatura e Carimbo

SANTA CASA DE FORTALEZA  
RUA BARAO DO RIO BRANCO, 2407, CENTRO,  
CEP 60926060 FORTALEZA - CE  
CNPJ: 07273592000164



999  
8

REPÚBLICA FEDERATIVA DO BRASIL  
ESTADO DA PARAIBA  
CARTÓRIO AZEVEDO BASTOS  
FUNDADO EM 1888

PRIMEIRO REGISTRO CIVIL DE NASCIMENTO E ÓBITOS E PRIVATIVO DE CASAMENTOS, INTERDIÇÕES E TUTELAS DA COMARCA DE JOÃO PESSOA

Av. Epitácio Pessoa, 1145 Bairro dos Estados 58030-00, João Pessoa PB  
Tel: (83) 3244-5404 / Fax: (83) 3244-5484  
<http://www.azevedobastos.not.br>  
E-mail: [cartorio@azevedobastos.not.br](mailto:cartorio@azevedobastos.not.br)



DECLARAÇÃO DE SERVIÇO DE AUTENTICAÇÃO DIGITAL

O Bel. Váber Azevedo de Miranda Cavalcanti, Oficial do Primeiro Registro Civil de Nascimentos e Óbitos e Privativo de Casamentos, Interdições e Tutelas com atribuição de autenticar e reconhecer firmas da Comarca de João Pessoa Capital do Estado da Paraíba, em virtude de Lei, etc...

DECLARA para os devidos fins de direito que, o documento em anexo identificado individualmente em cada Código de Autenticação Digital<sup>1</sup> ou na referida sequência, foi autenticados de acordo com as Legislações e normas vigentes<sup>2</sup>.

DECLARO ainda que, para garantir transparência e segurança jurídica de todos os atos oriundos dos respectivos serviços de Notas e Registros do Estado da Paraíba, a Corregedoria Geral de Justiça editou o Provimento CGJPB nº 003/2014, determinando a inserção de um código em todos os atos notoriais e registrais, assim, cada Selo Digital de Fiscalização Extrajudicial contém um código único (por exemplo: **Selo Digital: ABC12345-XYZ**) e dessa forma, cada autenticação processada pela nossa Serventia pode ser confirmada e verificada tantas vezes quanto for necessário através do site do Tribunal de Justiça do Estado da Paraíba, endereço <http://corregedoria.tjpb.jus.br/selo-digital/>.

A autenticação digital do documento faz prova de que, na data e hora em que ela foi realizada, a empresa **ANDREIA LORENZI - ME** tinha posse de um documento com as mesmas características que foram reproduzidas na cópia autenticada, sendo da empresa **ANDREIA LORENZI - ME** a responsabilidade, única e exclusiva, pela idoneidade do documento apresentado a este Cartório.

Esta DECLARAÇÃO foi emitida em **30/03/2020 09:40:57 (hora local)** através do sistema de autenticação digital do Cartório Azevêdo Bastos, de acordo com o Art. 1º, 10º e seus §§ 1º e 2º da MP 2200/2001, como também, o documento eletrônico autenticado contendo o Certificado Digital do titular do Cartório Azevêdo Bastos, poderá ser solicitado diretamente a empresa **ANDREIA LORENZI - ME** ou ao Cartório pelo endereço de e-mail [autentica@azevedobastos.not.br](mailto:autentica@azevedobastos.not.br).

Para informações mais detalhadas deste ato, acesse o site <https://autdigital.azevedobastos.not.br> e informe o Código de Consulta desta Declaração.

**Código de Consulta desta Declaração:** 1493592

A consulta desta Declaração estará disponível em nosso site até **30/03/2021 09:28:12 (hora local)**.

<sup>1</sup>**Código de Autenticação Digital:** 29463003200927140790-1

<sup>2</sup>**Legislações Vigentes:** Lei Federal nº 8.935/94, Lei Federal nº 10.406/2002, Medida Provisória nº 2200/2001, Lei Federal nº 13.105/2015, Lei Estadual nº 8.721/2008, Lei Estadual nº 10.132/2013 e Provimento CGJ Nº 003/2014.

O referido é verdade, dou fé.

CHAVE DIGITAL

00005b1d734f094f057f2d69fe6bc05b1b98aa39f961a10338a0773c1e229e59ep4d178551825f8efaa76983be4563c9efe5f26cd17ba6216bbe2a7d26d4901ef02ef8245bb19c0da7d61dba75b58a



1000

REPÚBLICA FEDERATIVA DO BRASIL  
ESTADO DA PARAIBA  
CARTÓRIO AZEVEDO BASTOS  
FUNDADO EM 1888

PRIMEIRO REGISTRO CIVIL DE NASCIMENTO E ÓBITOS E PRIVATIVO DE CASAMENTOS, INTERDIÇÕES E TUTELAS DA COMARCA DE JOÃO PESSOA

Av. Epitácio Pessoa, 1145 Bairro dos Estados 58030-00, João Pessoa PB  
Tel.: (83) 3244-5404 / Fax: (83) 3244-5484  
<http://www.azevedobastos.not.br>  
E-mail: [cartorio@azevedobastos.not.br](mailto:cartorio@azevedobastos.not.br)



### DECLARAÇÃO DE SERVIÇO DE AUTENTICAÇÃO DIGITAL

O Bel. Válber Azevêdo de Miranda Cavalcanti, Oficial do Primeiro Registro Civil de Nascimentos e Óbitos e Privativo de Casamentos, Interdições e Tutelas com atribuição de autenticar e reconhecer firmas da Comarca de João Pessoa Capital do Estado da Paraíba, em virtude de Lei, etc...

DECLARA para os devidos fins de direito que, o documento em anexo identificado individualmente em cada Código de Autenticação Digital<sup>1</sup> ou na referida sequência, foi autenticados de acordo com as Legislações e normas vigentes<sup>2</sup>.

DECLARO ainda que, para garantir transparência e segurança jurídica de todos os atos oriundos dos respectivos serviços de Notas e Registros do Estado da Paraíba, a Corregedoria Geral de Justiça editou o Provimento CGJPB Nº 003/2014, determinando a inserção de um código em todos os atos notoriais e registrais, assim, cada Selo Digital de Fiscalização Extrajudicial contém um código único (por exemplo: **Selo Digital: ABC12345-X1X2**) e dessa forma, cada autenticação processada pela nossa Serventia pode ser confirmada e verificada tantas vezes quanto for necessário através do site do Tribunal de Justiça do Estado da Paraíba, endereço <http://corregedoria.tjpb.jus.br/selo-digital/>

A autenticação digital do documento faz prova de que, na data e hora em que ela foi realizada, a empresa **ANDREIA LORENZI - ME** tinha posse de um documento com as mesmas características que foram reproduzidas na cópia autenticada, sendo da empresa **ANDREIA LORENZI - ME** a responsabilidade, única e exclusiva, pela idoneidade do documento apresentado a este Cartório.

Esta DECLARAÇÃO foi emitida em **30/09/2019 10:38:40 (hora local)** através do sistema de autenticação digital do Cartório Azevêdo Bastos, de acordo com o Art. 1º, 10º e seus §§ 1º e 2º da MP 2200/2001, como também, o documento eletrônico autenticado contendo o Certificado Digital do titular do Cartório Azevêdo Bastos, poderá ser solicitado diretamente a empresa **ANDREIA LORENZI - ME** ou ao Cartório pelo endereço de e-mail [autentica@azevedobastos.not.br](mailto:autentica@azevedobastos.not.br)

Para informações mais detalhadas deste ato, acesse o site <https://autdigital.azevedobastos.not.br> e informe o Código de Consulta desta Declaração.

Código de Consulta desta Declaração: 1360629

A consulta desta Declaração estará disponível em nosso site até **30/09/2020 10:17:55 (hora local)**.

<sup>1</sup>Código de Autenticação Digital: 29463009191011410105-1

<sup>2</sup>Legislações Vigentes: Lei Federal nº 8.935/94, Lei Federal nº 10.406/2002, Medida Provisória nº 2200/2001, Lei Federal nº 13.105/2016, Lei Estadual nº 8.721/2008, Lei Estadual nº 10.132/2013 e Provimento CGJ N° 003/2014.

O referido é verdade, dou fé.

#### CHAVE DIGITAL

00005b1d734fd94f057f2d69fe6bc05bb70d93a0ddcaf7896ed74c830980eea267a031e878383ff64d4e5b696602df53c9efe5f26cd17ba6216bbe2a7d26d4900a59b72b11e413692422bea6ee5bc9df

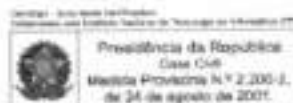

## ATESTADO DE CAPACITAÇÃO TÉCNICA:

Atestamos para os devidos fins que a empresa **ANDREIA LORENZI**, inscrita no CNPJ sob o N° **17189700000179** estabelecida na RUA DUQUE DE CAXIAS, 2785, SANTO ANTÃO - ENCANTADO - 95960000, RS, forneceu para **MUNICÍPIO DE PORTO ALEGRE**, inscrita no CNPJ sob o N° **92963560000160**, localizada na RUA SIQUEIRA CAMPOS, n° 1173, PORTO ALEGRE / RS, fornecer objetos compatíveis em características, qualidade e quantidade referentes ao Pregão n° (Ordem de Compra/Autorização de Fornecimento), Nota Fiscal (Série/Número) 2/164, da MUNICÍPIO DE PORTO ALEGRE / RS. Sendo eles:

| Código | Referência | Descrição                             | UN | NCM      | Quantidade |
|--------|------------|---------------------------------------|----|----------|------------|
| 128    | 04500067   | MESA DE EXAME CLÍNICO GINECOLOGICA EM | UN | 94032000 | 29         |

Atestamos, ainda que, a instalação e o fornecimento dos produtos foram executados satisfatoriamente, não existindo, em nossos registros, até a presente data, fatos que desabonem sua conduta e responsabilidade com as obrigações assumidas, e que seus profissionais estão aptos a realizar o serviço.

Porto Alegre, 16 de 09 de 2019.

Débora F. Silveira  
Assistente Administrativa

Matr. 177208

**Assinatura e Carimbo**

MUNICÍPIO DE PORTO ALEGRE  
RUA SIQUEIRA CAMPOS, 1173, CENTRO,  
CEP 90010061 PORTO ALEGRE - RS  
CNPJ: 92963560000160











Recebimento de ANDREIA LORENZI em produto e/ou serviços constantes da Nota Fiscal Eletrônica (modelo) no valor  
 Emissão: 11/07/2019 Dest/Razão: IRMANDADE DA SNATA CASA DE PRESIDENTE VENCESLAU Valor Total: R\$ 399,70

Nº 000.000.097  
 Série 002

DATA DO RECEBIMENTO: IDENTIFICAÇÃO E ASSINATURA DO RECEBIDOR

**ANDREIA LORENZI**

**DANFE**  
 Documento Auxiliar da  
 Nota Fiscal Eletrônica



RUA DUQUE DE CAXIAS, 2785 - SANTO ANTAO - ENCANTADO  
 - RS - CEP: 95960-000  
 Fone: (51)3751-1014

0 - ENTRADA  
 1 - SAÍDA  
 N° 000.000.097  
 SÉRIE 002  
 FOLHA 1/1

CHAVE DE ACESSO  
**4319 0717 1897 0000 0179 5500 2000 0000 9710 0059 7484**

Consulta de autenticidade no portal nacional da NF-e  
[www.nfe.fazenda.gov.br/portal](http://www.nfe.fazenda.gov.br/portal) ou no site da Sefaz autorizadora

NATUREZA DA OPERAÇÃO  
 VENDA DE MERC. ADQ. OU RECEBIDA DE TERC. DEST. A NÃO CONTRIB.

PROTOCOLO DE AUTORIZAÇÃO DE USO  
**143190126543372 11/07/2019 16:40:52**

INSCRIÇÃO ESTADUAL  
 0370046773

INSCRIÇÃO ESTADUAL DO SUBSTITUTO FISCAL/ESTADO

CPF  
 17.189.700-0001-79

**DESTINATÁRIO / REMETENTE**

|  |  |                                 |                             |
|--|--|---------------------------------|-----------------------------|
| NOME / RAZÃO SOCIAL<br>IRMANDADE DA SNATA CASA DE PRESIDENTE VENCESLAU |  | CEP / UF                        | DATA DE EMISSÃO             |
| ENDEREÇO<br>AV RUA EMILIANO VILANOVA, 066                              |  | 19400-000                       | 11/07/2019                  |
| MUNICÍPIO<br>PRESIDENTE VENCESLAU                                      |  | UF<br>SP                        | DATA DA SAÍDA<br>11/07/2019 |
| Cidade / Estado  |  | TELEFONE / FAX<br>(18)3271-2411 | HORA DA EMISSÃO<br>17:00:00 |

**CÁLCULO DO IMPOSTO**

|                  |               |                            |                  |                          |
|------------------|---------------|----------------------------|------------------|--------------------------|
| VALOR DO IMPOSTO | VALOR DO ICMS | BASE DE CÁLCULO DO IMPOSTO | VALOR DO IMPOSTO | VALOR TOTAL DOS IMPOSTOS |
| 0,00             | 0,00          | 0,00                       | 0,00             | 19.599,70                |
| VALOR DO IMPOSTO | VALOR DO ICMS | DISCONTOS                  | VALOR DO ICMS    | VALOR TOTAL DA NOTA      |
| 0,00             | 0,00          | 0,00                       | 0,00             | 19.599,70                |

**TRANSPORTADOR / VOLUMES TRANSPORTADOS**

|                     |                  |                |                  |                    |                |
|---------------------|------------------|----------------|------------------|--------------------|----------------|
| NOME / RAZÃO SOCIAL | TIPO DE CONTRATO | CODIGO DE TIPO | PLACA DO VEICULO | UF                 | CMR - CEP      |
|                     | 3 - PROPRIETARIO |                |                  |                    |                |
| ENDEREÇO            | MUNICÍPIO        |                | UF               | INSCRIÇÃO ESTADUAL |                |
| QUANTIDADE          | ESTRUC.          | MARCA          | NUMERACAO        | MODELO             | ANO DO VEICULO |
| 25                  | VOLUMES          |                |                  |                    |                |

**DADOS DOS PRODUTOS / SERVIÇOS**

| CODIGO  | DESCRIÇÃO DO PRODUTO / SERVIÇO     | QUANTIDADE | UNID. | UF | CEP   | VALOR UNITARIO | VALOR IMPOSTO | VALOR LIQUIDO | BASE DE CALC. ICMS | VALOR ICMS | VALOR IPI | VALOR PIS | VALOR COFINS |
|---------|------------------------------------|------------|-------|----|-------|----------------|---------------|---------------|--------------------|------------|-----------|-----------|--------------|
| 8450010 | POLTRONA ACOMPANHANTE ACQUARROMADA | 040        | UN    | RS | 91000 | 450,00         | 0,00          | 18.000,00     | 0,00               | 0,00       | 0,00      | 0,00      | 0,00         |
| 8450009 | MACA MOVEL 3POS                    | 040        | UN    | RS | 91000 | 350,00         | 0,00          | 14.000,00     | 0,00               | 0,00       | 0,00      | 0,00      | 0,00         |

**DADOS ADICIONAIS**

INFORMAÇÕES COMPLEMENTARES  
 CONFORME COPIAÇÃO PREVIA DE PREÇO N 012018, VÍDEOS N 952018/2017 PROCESSO N 2000440244-2017  
 DADOS BANCÁRIOS  
 BANCO DO BRASIL  
 A/C 0423-4  
 C/C 2402-0  
 FCMS DE: DE ALQUOTA RET. CLAUSULA 4 CONV. CONFEZ 31/2015 RESPOSTA SEM LIMITE STEE DESPACHO 15  
 CONFEZ

RESERVADO AO FISCO

**CARTÓRIO AZEVEDO BASTOS**  
 Autenticação Digital  
 O documento em questão foi autenticado em 11/07/2019 às 17:00:00 no Cartório de Registro Civil das Pessoas Naturais e Tabelionato de Notas - Cartório 040/0730 - Rua da República, nº 11, Centro - 91000-000 - Porto Alegre - RS.  
**Cód. Autenticação: 29462207191336460707-1. Data: 22/07/2019 13:37:39**  
 Selo Digital de Fiscalização Tipo Normal C: AN02798-W5WH.  
 Valor Total do Ato: R\$ 4,42  
 Confira os dados do ato em: <http://selo.digital.tpb.jus.br>



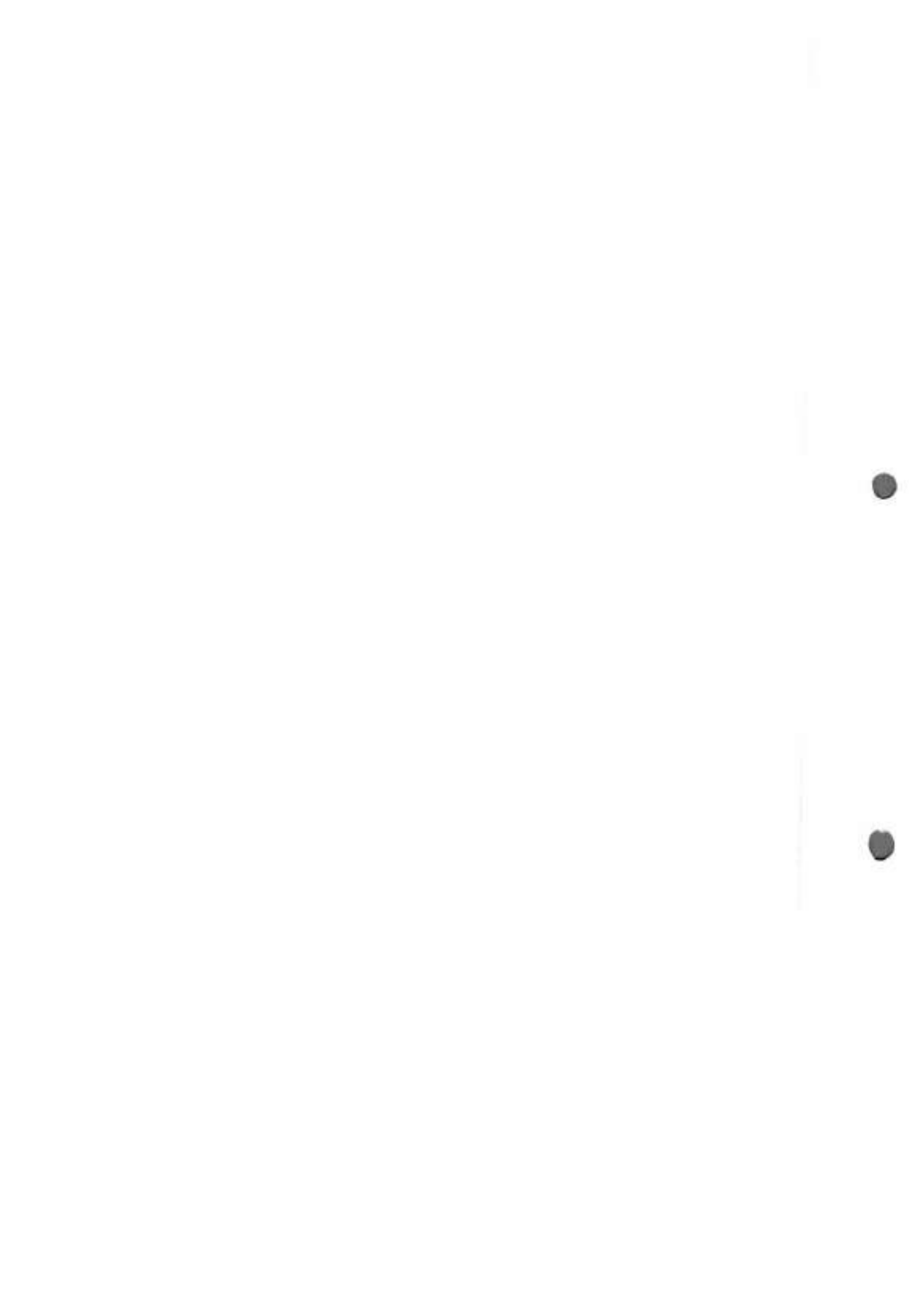

Recebemos de ANDREIA LORENZI os produtos e/ou serviços constantes da Nota Fiscal Eletrônica indicada ao lado  
Emissão: 11/07/2019 Dest/Razão: IRMANDADE DA SNATA CASA DE PRESIDENTE VENCESLAU Valor Total: 19.599,70

NF-e  
Nº 000.000.097  
Série 002

DATA DO RECEBIMENTO: IDENTIFICAÇÃO E ASSINATURA DO RECEBEDOR

**ANDREIA LORENZI**

**DANFE**  
Documento Auxiliar da  
Nota Fiscal Eletrônica



RUA DUQUE DE CAXIAS, 2785 - SANTO ANTAO - ENCANTADO  
- RS - CEP: 95960-000  
Fone: (51)3751-1014

0 - ENTRADA  
1 - SAÍDA  
Nº 000.000.097  
SÉRIE 002  
FOLHA 1/1

CHAVE DE ACESSO

4319 0717 1897 0000 0179 5500 2000 0000 9710 0059 7484

Consulta de autenticidade no portal nacional de NF-e  
www.nfe.fazenda.gov.br/portal ou no site da Sefaz autorizadora

NATUREZA DA OPERAÇÃO  
VENDA DE MERC. ADQ. OU RECEBIDA DE TERC. DEST. A NÃO CONTRIB.

PROTOCOLO DE AUTORIZAÇÃO DE USO

143190126543372 11/07/2019 16:40:52

INSCRIÇÃO ESTADUAL  
0370046773

INSCRIÇÃO ESTADUAL DO INSTITUTO FISCAL

CFOP

17.189.700/0001-79

**DESTINATÁRIO / REMETENTE**

|  |  |                                |                               |
|--|--|--------------------------------|-------------------------------|
| NOME - RAZÃO SOCIAL<br>IRMANDADE DA SNATA CASA DE PRESIDENTE VENCESLAU |  | CPF/CNPJ<br>55.559.900/0001-65 | DATA DA EMISSÃO<br>11/07/2019 |
| ENDEREÇO<br>AV RUA EMILIANO VILANOVA, 066                              |  | MUNICÍPIO / DISTRITO<br>CENTRO | CEP<br>19400-000              |
| MUNICÍPIO<br>PRESIDENTE VENCESLAU                                      |  | UF<br>SP                       | TELEFONE/FAX<br>(18)3271-5411 |
|  |  | INSCRIÇÃO ESTADUAL             | TERCEIROS<br>17.00.00         |

**CÁLCULO DO IMPOSTO**

|                        |                |                              |                           |                          |
|------------------------|----------------|------------------------------|---------------------------|--------------------------|
| VALOR CÁLCULO DO ICMST | VALOR ICMST    | BASE DE CÁLCULO DO IPI (R\$) | VALOR DO IPI (R\$)        | VALOR TOTAL DOS IMPOSTOS |
| 0,00                   | 0,00           | 0,00                         | 0,00                      | 19.599,70                |
| VALOR DO IPI           | VALOR DO ICMST | RETENÇÃO                     | OUTROS DEBITOS ACUMULADOS | VALOR TOTAL DA NOTA      |
| 0,00                   | 0,00           | 0,00                         | 0,00                      | 19.599,70                |

**TRANSPORTADOR / VOLUMES TRANSPORTADOS**

|                     |           |               |             |                  |                    |      |
|---------------------|-----------|---------------|-------------|------------------|--------------------|------|
| NOME - RAZÃO SOCIAL |           | DIRETEÇÃO     | CODIGO ANTT | PLACA DO VEICULO | UF                 | CFOP |
|                     |           | 3 - PROP/REMI |             |                  |                    |      |
| ENDEREÇO            |           | MUNICÍPIO     |             | UF               | INSCRIÇÃO ESTADUAL |      |
| QUANTIDADE          | TIPO      | MARCA         | NUMERAÇÃO   | PESO BRUTO       | PESO LÍQUIDO       |      |
| 25                  | VOLUME(s) |               |             |                  |                    |      |

**DADOS DOS PRODUTOS / SERVIÇOS**

| CODIGO PRODUTO | DESCRIÇÃO DO PRODUTO/SERVIÇO     | QUANT    | CUSTO | CMV  | CMR | CMR2  | OPC | VALOR UNITARIO | VALOR DEBEMTO | VALOR AJUSTADO | BASE DE CALC. ICMS | VALOR ICMS | VALOR IPI | VALOR ICMST | VALOR IPI |
|----------------|----------------------------------|----------|-------|------|-----|-------|-----|----------------|---------------|----------------|--------------------|------------|-----------|-------------|-----------|
| 0100011        | POLTRONA ACOMPANHANTE ACQUARDONA | 98012000 | 0100  | 4475 | 17% | 25,00 |     | 4475,00        | 4382,50       | 4382,50        | 612,55             | 266,88     | 0,00      | 0,00        | 0,00      |
| 0100009        | MACA MOVEL INDA                  | 94012000 | 0100  | 3025 | 17% | 2,00  |     | 1.825,00       | 1.772,50      | 1.772,50       | 241,13             | 29,94      | 0,00      | 0,00        | 0,00      |

**DADOS ADICIONAIS**

INFORMAÇÕES COMPLEMENTARES  
CONFORME COTACAO PREVIA DE PRECO N 01/2019, SECUN N 02/08/2017 PROCESSO N 2509149284/2017  
DADOS BANCARIOS  
BANCO DO BRASIL  
AG 0423-5  
C.C. 248050  
ICMS DE ALÍQUOTA RED. CLÁUSULA 4 CONV. CONTAZ 0/2015 SUSPENSO POR LIMINAR 957 E DESPACHO 375  
CONEAJ

RESERVADO AO FISCAL

**CARTÓRIO AZEVEDO BASTOS** - SERVIÇO DE REGISTRO EM TI E ASSINATURA DIGITAL  
Autenticação Digital  
De acordo com o artigo 7º, inciso V da Lei Federal 13.709 de 13/09/2018 e a Lei Estadual 8.720/2018, o presente documento digitalizado, assinado e autenticado digitalmente.  
Cód. Autenticação: 29462257191336460707-1; Data: 22/07/2019 13:37:38  
Selo Digital de Fiscalização Tipo Normal C: AH02769-WVWH  
Valor Total do Ato: R\$ 4,42  
Consulte os dados do ato em: <https://reconfdigital.fpb.br>

1000  
18

## ATESTADO DE CAPACITAÇÃO TÉCNICA:

Atestamos para os devidos fins que a empresa **ANDREIA LORENZI**, inscrita no CNPJ sob o N° **17189700000179** estabelecida na RUA DUQUE DE CAXIAS, 2785, SANTO ANTÃO - ENCANTADO - 95960000, RS, forneceu para **HOSPITAL SANTO ANTONIO**, inscrita no CNPJ sob o N° **96535760000172**, localizada na RUA 13 DE JANEIRO, n° 1175, SÃO FRANCISCO DE ASSIS / RS, fornecer objetos compatíveis em características, qualidade e quantidade referentes ao Pregão n° (Ordem de Compra/Autorização de Fornecimento), Nota Fiscal (Série/Número) 2/166, da HOSPITAL SANTO ANTONIO / RS. Sendo eles:

| Código | Referência | Descrição                          | UN | NCM      | Quantidade |
|--------|------------|------------------------------------|----|----------|------------|
| 90     | 04500029   | CAMA FOWLER ADULTO AÇO CARBONO     | UN | 94017100 | 10         |
| 82     | 04500021   | SUPORTE DE SORO COM REGULAGEM INOX | UN | 94032000 | 10         |
| 94     | 04500033   | POLTRONA ACOMPANHANTE AÇO CARBONO  | UN | 94017100 | 6          |

Atestamos, ainda que, a instalação e o fornecimento dos produtos foram executados satisfatoriamente, não existindo, em nossos registros, até a presente data, fatos que desabonem sua conduta e responsabilidade com as obrigações assumidas, e que seus profissionais estão aptos a realizar o serviço.

SÃO FRANCISCO DE ASSIS, 18 de Setembro de 2019.

  
Assinatura e Carimbo

HOSPITAL SANTO ANTONIO  
RUA 13 DE JANEIRO, 1175, CENTRO,  
CEP 97510000 SÃO FRANCISCO DE ASSIS - RS  
CNPJ: 96535760000172

*Lidiane de Carvalho Spat*  
Assistente Administrativa  
Hospital Santo Antonio  
CNPJ: 96.535.760/0001-72



1008

## ATESTADO DE CAPACITAÇÃO TÉCNICA:

Atestamos para os devidos fins que a empresa **ANDREIA LORENZI**, inscrita no CNPJ sob o N° **17189700000179** estabelecida na RUA DUQUE DE CAXIAS, 2785, SANTO ANTÃO - ENCANTADO - 95960000, RS, forneceu para **HOSPITAL SANTO ANTONIO**, inscrita no CNPJ sob o N° **96535760000172**, localizada na RUA 13 DE JANEIRO, n° 1174, SÃO FRANCISCO DE ASSIS / RS, fornecer objetos compatíveis em características, qualidade e quantidade referentes ao Pregão n° (Ordem de Compra/Autorização de Fornecimento), Nota Fiscal (Série/Número) 2/165, da HOSPITAL SANTO ANTONIO / RS. Sendo eles:

| Código | Referência | Descrição             | UN | NCM      | Quantidade |
|--------|------------|-----------------------|----|----------|------------|
| 80     | 04500019   | ESCADA 2 DEGRAUS INOX | UN | 94032000 | 10         |

Atestamos, ainda que, a instalação e o fornecimento dos produtos foram executados satisfatoriamente, não existindo, em nossos registros, até a presente data, fatos que desabonem sua conduta e responsabilidade com as obrigações assumidas, e que seus profissionais estão aptos a realizar o serviço.

SÃO FRANCISCO DE ASSIS, 18 de SETEMBRO de 2016.

*Lidiane de Carvalho Spat*  
Assistente Administrativa  
Hospital Santo Antonio  
CNPJ: 96.535.760/0001-72

**Assinatura e Carimbo**

HOSPITAL SANTO ANTONIO  
RUA 13 DE JANEIRO, 1174, CENTRO,  
CEP 97610000 SÃO FRANCISCO DE ASSIS - RS  
CNPJ: 96535760000172

*Lidiane de Carvalho Spat*  
Assistente Administrativa  
Hospital Santo Antonio  
CNPJ: 96.535.760/0001-72



Recebemos de ANDREIA LORENZI os produtos e/ou serviços constantes da Nota Fiscal Eletrônica indicada no lado Emissão: 17/09/2019 DestRazão: HOSPITAL SANTO ANTONIO Valor Total: 1.549,00

**NF-e**  
**Nº 000.000.165**  
**Série 002**

DATA DO REGISTRO: IDENTIFICAÇÃO E ASSINATURA DO RECEBEDOR

**ANDREIA LORENZI**

RUA DUQUE DE CAXIAS, 2785 - SANTO ANTO - ENCANTADO - RS - CEP: 95960-000 Fone: (51)3751-1014

**DANFE**  
Documento Auxiliar da Nota Fiscal Eletrônica  
0 - ENTRADA  
1 - SAÍDA **1**  
**Nº 000.000.165**  
**SÉRIE 002**  
**FOLHA 1/1**

**4319 0917 1897 0000 0179 5500 2000 0001 6510 0486 4109**

Consulta de autenticidade no portal nacional da NF-e [www.nfe.fazenda.gov.br/portal](http://www.nfe.fazenda.gov.br/portal) ou no site da Sefaz autorizadora

RECEBIDA EM: 14/319017226401 17/09/2019 15:33:48

INDICADOR DE SITUAÇÃO DE USO: 17 189 700/0001-79

RAZÃO SOCIAL: Venda mercadorias adquiridas ou recebidas de terceiros

INSCRIÇÃO ESTADUAL: 0370046772

**DESTINATÁRIO / REMETENTE**

NOME: HOSPITAL SANTO ANTONIO  
CNPJ: 96.535.790/0001-72  
DATA DE EMISSÃO: 17/09/2019

ENDEREÇO: RUA 13 DE JANEIRO, 1424  
CIDADE: CENTRO  
CEP: 97610-000  
DATA DE VENCIMENTO: 17/09/2019

MUNICÍPIO: SÃO FRANCISCO DE ASSIS  
UF: RS  
INSCRIÇÃO ESTADUAL: 4551252-1177  
DATA DE VENCIMENTO: 15.05.60

**CALCULO DO IMPOSTO**

|                       |      |                   |      |                                |      |                       |      |                        |          |
|-----------------------|------|-------------------|------|--------------------------------|------|-----------------------|------|------------------------|----------|
| VALOR DE CANCELAMENTO | 0,00 | VALOR DE DESCONTO | 0,00 | VALOR DE CANCELAMENTO ANTERIOR | 0,00 | SALÁRIO SOBRE IMPORTE | 0,00 | VALOR TOTAL DO IMPOSTO | 1.549,00 |
| VALOR DE IMPORTE      | 0,00 | VALOR DE DESCONTO | 0,00 | VALOR DE IMPORTE ANTERIOR      | 0,00 | VALOR DE IPI          | 0,00 | VALOR TOTAL DO IMPOSTO | 1.549,00 |

**TRANSPORTADOR / VOLUMES TRANSPORTADOS**

NOME DO TRANSPORTADOR: 3 - PROP/RENT  
MODALIDADE: 10  
CATEGORIA: 10  
ENCARGO: VOLUME(s)  
QUANTIDADE: 10  
UNIDADE: VOLUME(s)

**DADOS DOS PRODUTOS / SERVIÇOS**

| CODIGO DE BARRAS | DESCRIÇÃO DO PRODUTO/SERVIÇO | QUANTIDADE | UNIDADE | VALOR UNITÁRIO | VALOR TOTAL | VALOR DE DESCONTO | VALOR DE IPI | VALOR DE ICMS | VALOR DE IPTU | VALOR DE OUTROS | VALOR TOTAL |
|------------------|------------------------------|------------|---------|----------------|-------------|-------------------|--------------|---------------|---------------|-----------------|-------------|
| 0400019          | ESCALADA 2 DEGRADOS/INCL     | 94012940   | UNID    | 1,63           | 1549,00     | 0,00              | 1.549,00     | 0,00          | 0,00          | 0,00            | 1.549,00    |

**DADOS ADICIONAIS**

CONFORME CONTRATO CONVÊNIO 470272/18 COTACAO: 08/2019  
BANCO DO BRASIL  
A/C: 0423-1  
C/C: 22217-8  
EMPRESA DE FIANTE PELO UNILEAS NACIONAL NAO GERA DIREITO A CREDITO FISCAL DE IPI

**CARTÓRIO AZEVEDO BASTOS** - FÓRUM DE REGISTRO CIVIL DAS PESSOAS NATURAIS  
**Autenticação Digital**  
Cód. Autenticação: 29463009191044120854-1; Data: 20/09/2019 10:49:30  
Valor Total do Atc: R\$ 4,43  
Cópia de dados do ato em: <http://hnfdigital@pb.jus.br>

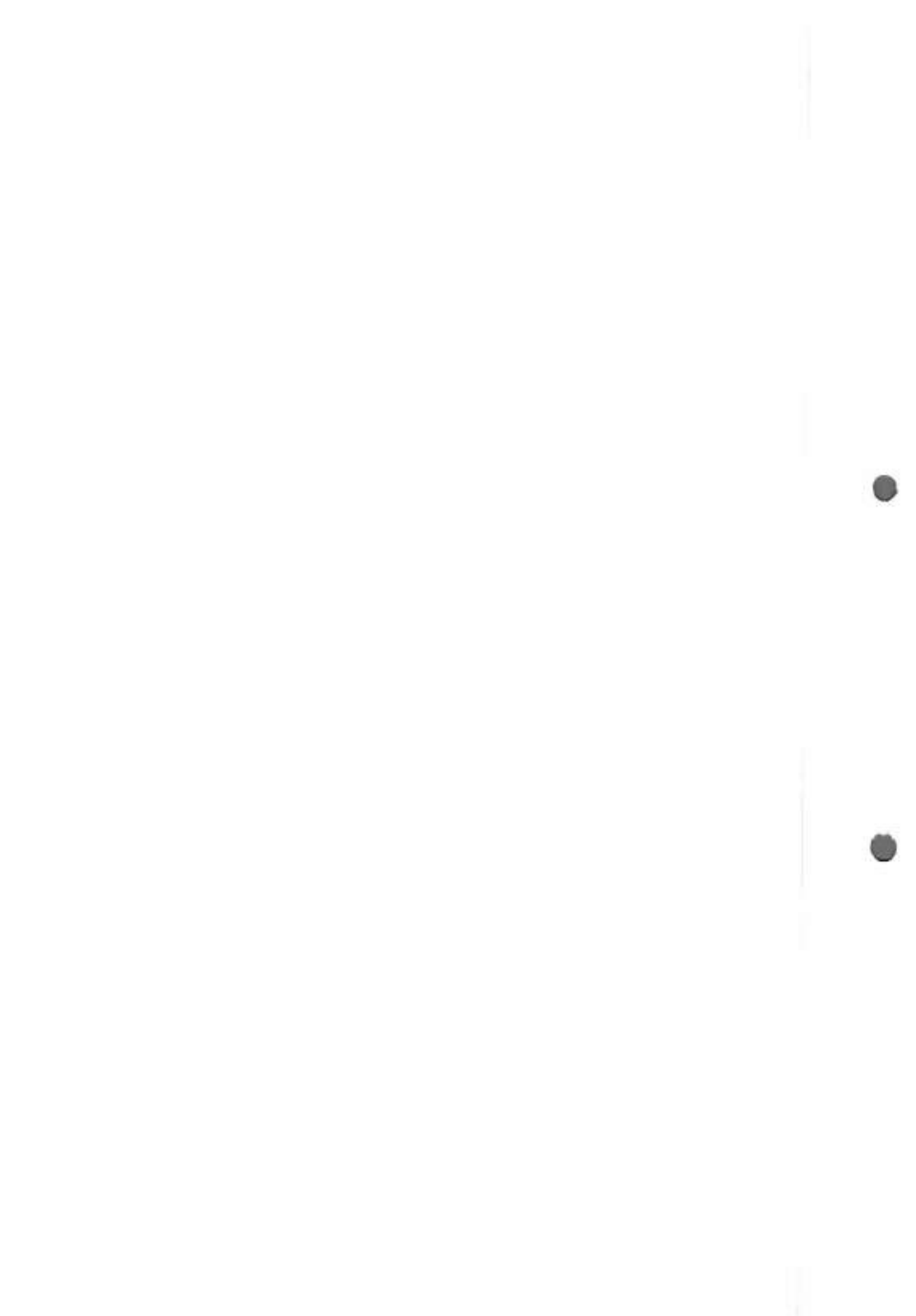



1010

## ATESTADO DE CAPACITAÇÃO TÉCNICA:

Atestamos para os devidos fins que a empresa **ANDREIA LORENZI**, inscrita no CNPJ sob o N° **17189700000179** estabelecida na RUA DUQUE DE CAXIAS, 2785, SANTO ANTÃO - ENCANTADO - 95960000, RS, forneceu para **MUNICÍPIO DE HORIZONTE**, inscrita no CNPJ sob o N° **23555196000186**, localizada na AV PRESIDENTE CASTELO BRANCO, nº 1228, HORIZONTE / CE, fornecer objetos compatíveis em características, qualidade e quantidade referentes ao Pregão nº (Ordem de Compra/Autorização de Fornecimento), Nota Fiscal (Série/Número) 2/218, da MUNICÍPIO DE HORIZONTE / CE. Sendo eles:

| Código | Referência | Descrição                      | UN | NCM      | Quantidade |
|--------|------------|--------------------------------|----|----------|------------|
| 66     | 04500005   | MESA DE EXAME GINECOLÓGICO MDF | UN | 94036000 | 6          |
| 68     | 04500007   | MESA DE EXAME CLÍNICO INOX     | UN | 94032000 | 9          |

Atestamos, ainda que, a instalação e o fornecimento dos produtos foram executados satisfatoriamente, não existindo, em nossos registros, até a presente data, fatos que desabonem sua conduta e responsabilidade com as obrigações assumidas, e que seus profissionais estão aptos a realizar o serviço.

HORIZONTE-CE, 05 de NOVEMBRO de 2019.

Márcio Batista dos S. Paiva  
Coord. de Adm. de Res.

Assinatura e Carimbo

MUNICÍPIO DE HORIZONTE  
AV PRESIDENTE CASTELO BRANCO, 1228, CENTRO,  
CEP 628800 HORIZONTE - CE  
CNPJ: 23555196000186





1011  
8

## ATESTADO DE CAPACITAÇÃO TÉCNICA:

Atestamos para os devidos fins que a empresa **ANDREIA LORENZI**, inscrita no CNPJ sob o N° **17189700000179** estabelecida na RUA DUQUE DE CAXIAS, 2785, SANTO ANTÃO - ENCANTADO - 95960000, RS, forneceu para **PREFEITURA MUNICIPAL DE JAGUARETAMA**, inscrita no CNPJ sob o N° **07442825000105**, localizada na RUA TRISTAO GONÇALVES, nº 1179, JAGUARETAMA / CE, fornecer objetos compatíveis em características, qualidade e quantidade referentes ao Pregão nº (Ordem de Compra/Autorização de Fornecimento), Nota Fiscal (Série/Número) 2/170, da PREFEITURA MUNICIPAL DE JAGUARETAMA / CE. Sendo eles:

| Código | Referência | Descrição                      | UN | NCM      | Quantidade |
|--------|------------|--------------------------------|----|----------|------------|
| 90     | 04500029   | CAMA FOWLER ADULTO AÇO CARBONO | UN | 94017100 | 8          |
| 88     | 04500007   | MESA DE EXAME CLÍNICO INOX     | UN | 94032000 | 3          |

Atestamos, ainda que, a instalação e o fornecimento dos produtos foram executados satisfatoriamente, não existindo, em nossos registros, até a presente data, fatos que desabonem sua conduta e responsabilidade com as obrigações assumidas, e que seus profissionais estão aptos a realizar o serviço.

\_\_\_\_\_ de Setembro de 2019.



### Assinatura e Carimbo

PREFEITURA MUNICIPAL DE JAGUARETAMA  
RUA TRISTAO GONÇALVES, 1179, CENTRO,  
CEP 63480000 JAGUARETAMA - CE  
CNPJ: 07442825000105

**CARTORIO AZEVEDO BASTOS** OFÍCIO DE REGISTRO CIVIL, RUA PEREIRA DE FARIAS  
E TELEFONARIAS DE ALTAI - JAGUARETAMA - CE

**Autenticação Digital**

De acordo com as normas CC, nº 11.962, § 1º, art. 1º, § 2º da Lei Federal 8.002/2014 e Lei, nº 8.966, de 1996, a Lei Estadual nº 7.700/2002, alterada e promulgada em 02/03/2004, reprodução em  
Ar eletrônica, assinada e enviada para o O. Público e privado. Cód. de

**Cód. Autenticação: 2946211019153500615-1; Data: 21/10/2019 15:36:00**

Selo Digital de Fiscalização Tipo Normal C: A2-100206-48HC  
Valor Total do Ato: R\$ 4,42

Confira os dados do ato em: <https://revalida.jpb.jus.br>



1012

## ATESTADO DE CAPACITAÇÃO TÉCNICA:

Atestamos para os devidos fins que a empresa **ANDREIA LORENZI**, inscrita no CNPJ sob o N° **17189700000179** estabelecida na RUA DUQUE DE CAXIAS, 2785, SANTO ANTÃO - ENCANTADO - 95960000, RS, forneceu para **PREFEITURA MUNICIPAL DE JAGUARETAMA**, inscrita no CNPJ sob o N° **07442825000105**, localizada na RUA TRISTAO GONÇALVES, nº 1177, JAGUARETAMA / CE, fornecer objetos compatíveis em características, qualidade e quantidade referentes ao Pregão nº (Ordem de Compra/Autorização de Fornecimento), Nota Fiscal (Série/Número) 2/168, da PREFEITURA MUNICIPAL DE JAGUARETAMA / CE. Sendo eles:

| Código | Referência | Descrição                          | UN | NCM      | Quantidade |
|--------|------------|------------------------------------|----|----------|------------|
| 61     | 04500000   | CARRO DE CURATIVO INOX             | UN | 94032000 | 1          |
| 66     | 04500005   | MESA DE EXAME GINECOLÓGICO MDF     | UN | 94036000 | 4          |
| 117    | 04500056   | FOCO CLINICO AÇO CARBONO           | UN | 94032000 | 6          |
| 68     | 04500007   | MESA DE EXAME CLÍNICO INOX         | UN | 94032000 | 10         |
| 133    | 04500072   | MESA DE MAYO EM INOX               | UN | 94032000 | 4          |
| 82     | 04500021   | SUPORTE DE SORO COM REGULAGEM INOX | UN | 94032000 | 3          |

Atestamos, ainda que, a instalação e o fornecimento dos produtos foram executados satisfatoriamente, não existindo, em nossos registros, até a presente data, fatos que desabonem sua conduta e responsabilidade com as obrigações assumidas, e que seus profissionais estão aptos a realizar o serviço.

\_\_\_\_\_ de 26 de Setembro de 2019.



### Assinatura e Carimbo

PREFEITURA MUNICIPAL DE JAGUARETAMA  
RUA TRISTAO GONÇALVES, 1177, CENTRO,  
CEP 03480000 JAGUARETAMA - CE  
CNPJ: 07442825000105



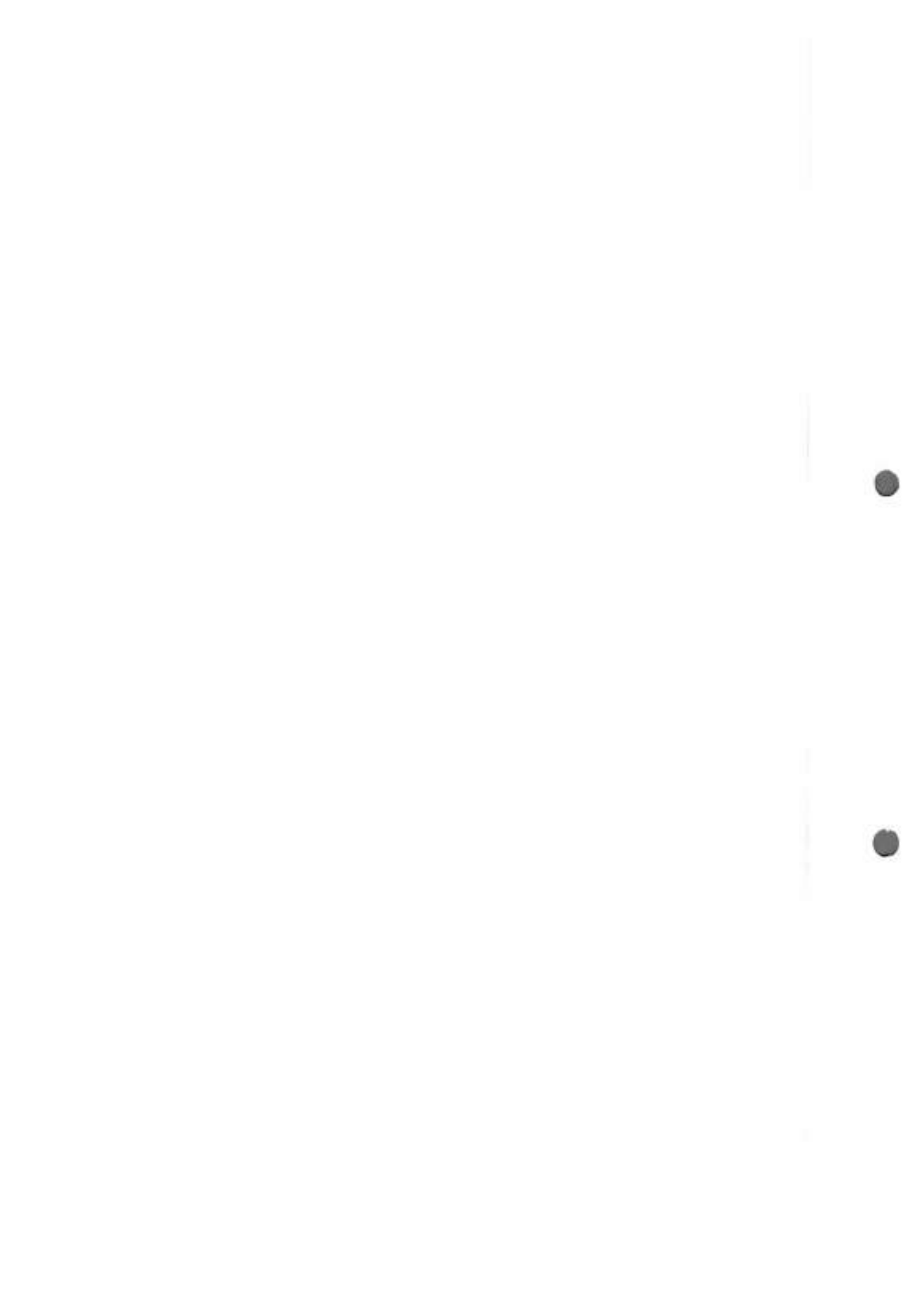

1013  
8

## ATESTADO DE CAPACITAÇÃO TÉCNICA:

Atestamos para os devidos fins que a empresa **ANDREIA LORENZI**, inscrita no CNPJ sob o N° **17189700000179** estabelecida na RUA DUQUE DE CAXIAS, 2785, SANTO ANTÃO - ENCANTADO - 95960000, RS, forneceu para **PREFEITURA MUNICIPAL DE JAGUARETAMA**, inscrita no CNPJ sob o N° **07442825000105**, localizada na RUA TRISTAO GONÇALVES, nº 1178, JAGUARETAMA / CE, fornecer objetos compatíveis em características, qualidade e quantidade referentes ao Pregão nº (Ordem de Compra/Autorização de Fornecimento), Nota Fiscal (Série/Número) 2/169, da PREFEITURA MUNICIPAL DE JAGUARETAMA / CE. Sendo eles:

| Código | Referência | Descrição                         | UN | NCM      | Quantidade |
|--------|------------|-----------------------------------|----|----------|------------|
| 150    | 04500089   | MESA DE CABECEIRA MDF             | UN | 94036000 | 2          |
| 94     | 04500033   | POLTRONA ACOMPANHANTE AÇO CARBONO | UN | 94017100 | 17         |
| 175    | 04500102   | LONGARINA 3 LUGARES PP            | UN | 94017900 | 1          |

Atestamos, ainda que, a instalação e o fornecimento dos produtos foram executados satisfatoriamente, não existindo, em nossos registros, até a presente data, fatos que desabonem sua conduta e responsabilidade com as obrigações assumidas, e que seus profissionais estão aptos a realizar o serviço.

\_\_\_\_\_ de 26 de Setembro de 2019.



### Assinatura e Carimbo

PREFEITURA MUNICIPAL DE JAGUARETAMA  
RUA TRISTAO GONÇALVES, 1178, CENTRO,  
CEP 63480000 JAGUARETAMA - CE  
CNPJ: 07442825000105



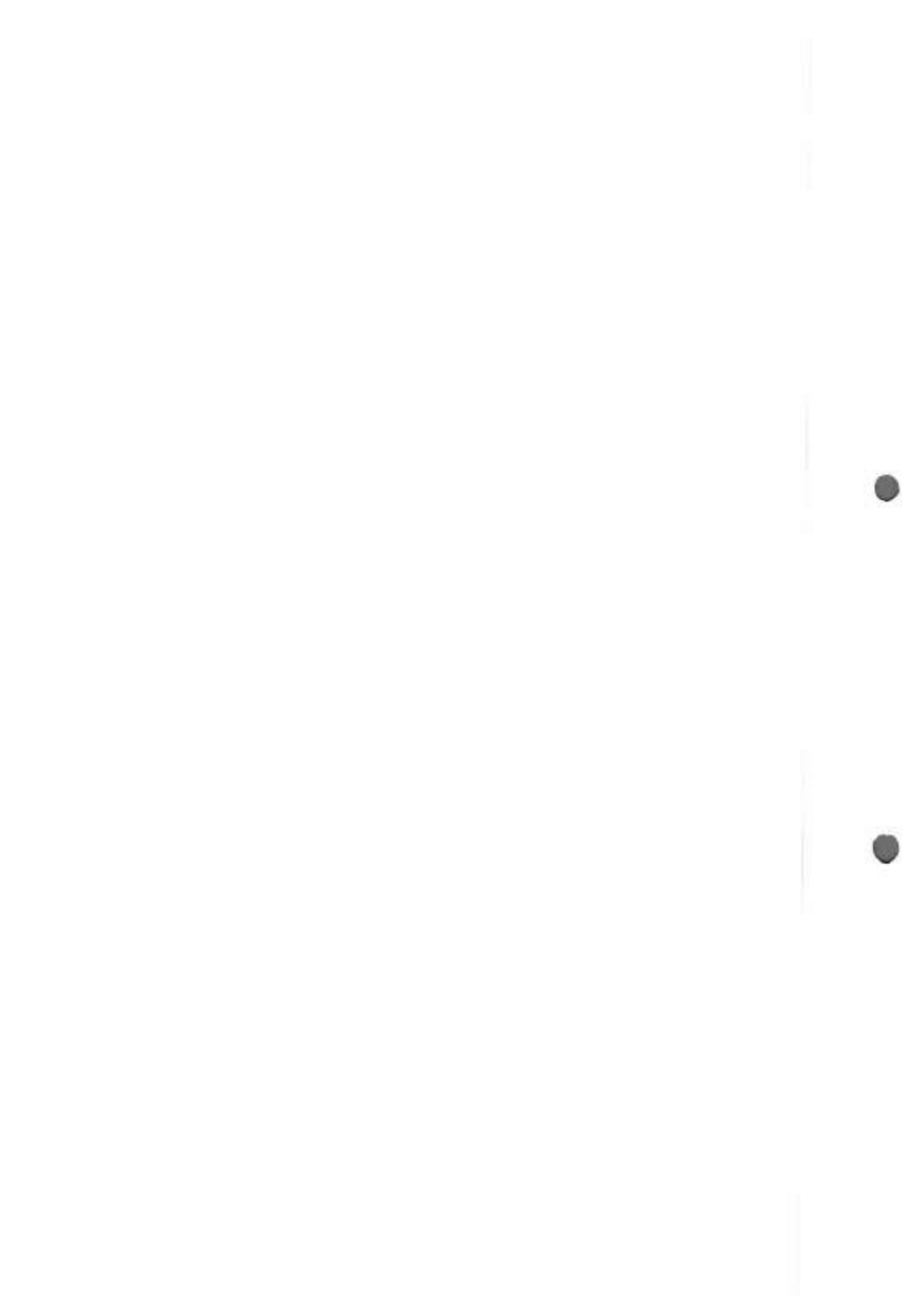

## ATESTADO DE CAPACITAÇÃO TÉCNICA:

Atestamos para os devidos fins que a empresa **ANDREIA LORENZI**, inscrita no CNPJ sob o N° **17189700000179** estabelecida na RUA DUQUE DE CAXIAS, 2785, SANTO ANTÃO - ENCANTADO - 95960000, RS, forneceu para **MUNICÍPIO DE TRAMANDAÍ**, inscrita no CNPJ sob o N° **88771001000180**, localizada na AV DA IGREJA, nº 2535, TRAMANDAÍ / RS, fornecer objetos compatíveis em características, qualidade e quantidade referentes ao Pregão nº 002970 (Ordem de Compra/Autorização de Fornecimento), Nota Fiscal (Série/Número) 2/527, da MUNICÍPIO DE TRAMANDAÍ / RS. Sendo eles:

| Código | Referência | Descrição                      | UN | NCM      | Quantidade |
|--------|------------|--------------------------------|----|----------|------------|
| 90     | 04500029   | CAMA FOWLER ADULTO ACO CARBONO | UN | 94017100 | 24         |

Atestamos, ainda que, a instalação e o fornecimento dos produtos foram executados satisfatoriamente, não existindo, em nossos registros, até a presente data, fatos que desabonem sua conduta e responsabilidade com as obrigações assumidas, e que seus profissionais estão aptos a realizar o serviço.

Tramandaí, 02 de abril de 2020.

Francisca S. Silva

Assinatura e Carimbo

MUNICÍPIO DE TRAMANDAÍ  
AV DA IGREJA, 2535, CENTRO,  
CEP 955900 TRAMANDAÍ - RS  
CNPJ: 88771001000180



CARTÓRIO Autenticação Digital Código: 29461205207427737850-1  
Data: 12/05/2020 09:11:30  
Valor Total do Ato: R\$ 4,58  
Seló Digital Tipo Normal C: AKA78700-6MPK;



Cartório Azevedo Bastos  
Av. Presidente Epitácio Pessoa - 1140  
Bairro dos Estados, João Pessoa - PB  
(51) 3244-6404 - cartorio@azevedobastos.net.br  
<http://www.azevedobastos.net.br>

Gil Vilber Azevedo Cavalcanti  
Tutor



Documento Autenticado Digitalmente de acordo com os artigos 1º, 3º e 7º inc. Vº, 8º, 41 e 52 da Lei Federal 8.036/1994 e Art. 6º inc. XI da Lei Estadual 5.721/2006 autêntico a presente imagem digitalizada, reprodução fiel do documento original e conferido por este ato. O referido é verdade. Dos V. .... Confira as datas do ato em: <https://cartorio.tpb.jus.br> ou Consulte o Documento em: <https://azevedobastos.net.br/informacoes/29461205207427737850>

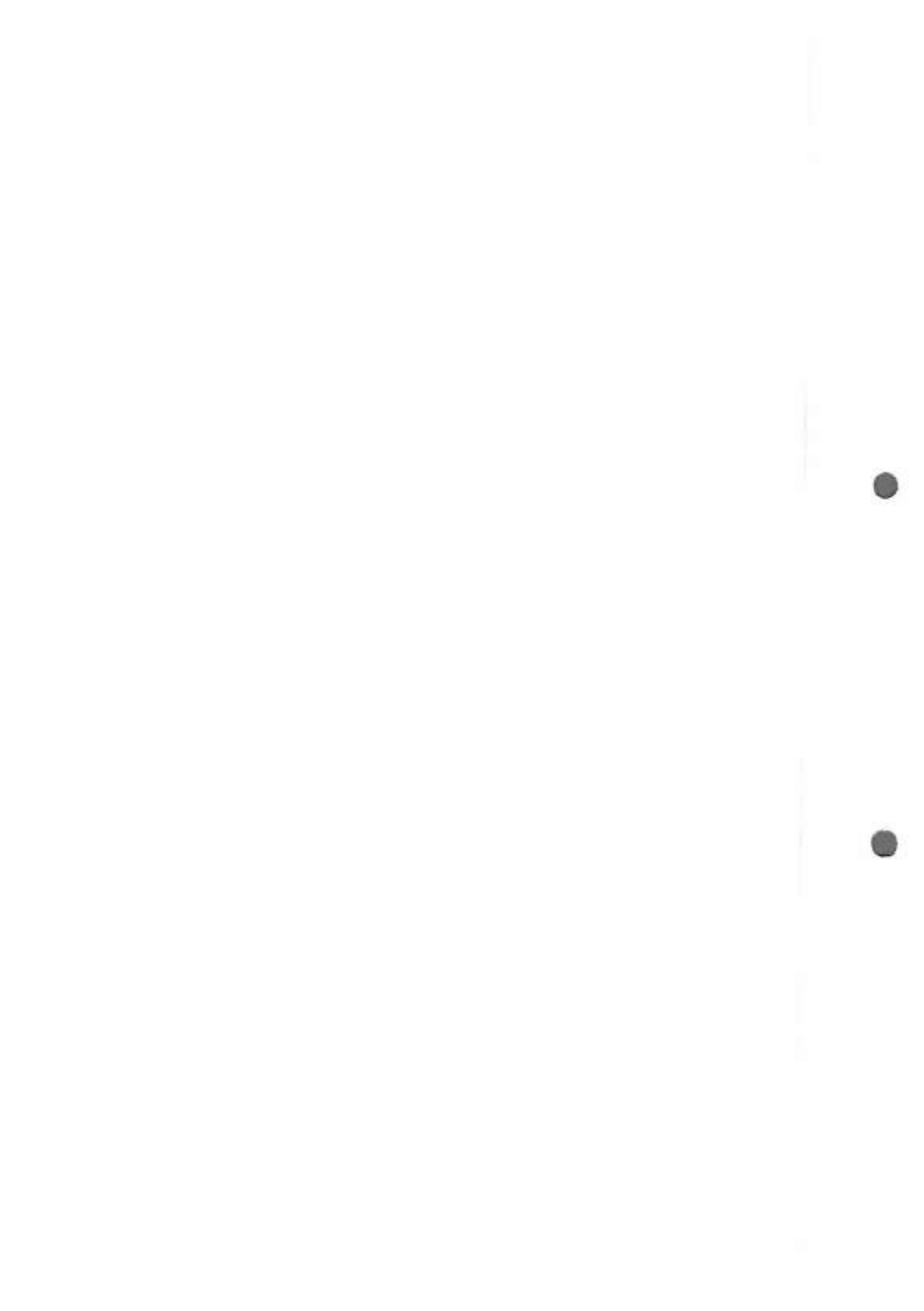



## ATESTADO DE CAPACITAÇÃO TÉCNICA:

Atestamos para os devidos fins que a empresa **ANDREIA LORENZI**, inscrita no CNPJ sob o N° **17189700000179** estabelecida na RUA DUQUE DE CAXIAS, 2785, SANTO ANTÃO - ENCANTADO - 95960000, RS, forneceu para **MUNICÍPIO DE TRAMANDAÍ**, inscrita no CNPJ sob o N° **88771001000180**, localizada na AV DA IGREJA, nº 2525, TRAMANDAÍ / RS, fornecer objetos compatíveis em características, qualidade e quantidade referentes ao Pregão nº 002970 (Ordem de Compra/Autorização de Fornecimento), Nota Fiscal (Série/Número) 2/517, da MUNICÍPIO DE TRAMANDAÍ / RS. Sendo eles:

| Código Referência | Descrição                      | UN | NCM      | Quantidade |
|-------------------|--------------------------------|----|----------|------------|
| 90 04500029       | CAMA FOWLER ADULTO ACO CARBONO | UN | 94017100 | 13         |

Atestamos, ainda que, a instalação e o fornecimento dos produtos foram executados satisfatoriamente, não existindo, em nossos registros, até a presente data, fatos que desabonem sua conduta e responsabilidade com as obrigações assumidas, e que seus profissionais estão aptos a realizar o serviço.

Tramandaí, 31 de 3 de 2020

Assinatura e Carimbo

MUNICÍPIO DE TRAMANDAÍ  
AV DA IGREJA, 2525, CENTRO,  
CEP 95690 TRAMANDAÍ - RS  
CNPJ: 88771001000180



CARTÓRIO  
Autenticação Digital Código: 29461205207427737855-2  
Data: 12/05/2020 09:11:31  
Valor Total do Ato: R\$ 4,56  
Selo Digital Tipo Normal C: AKA78701-2W3K;



CN: 81.875-4  
**Cartório Azevêdo Bastos**  
Av. Presidente Epitácio Pessoa - 1145  
Bairro dos Estados, João Pessoa - PB  
(83) 3244-5464 - cartorio@azevedobastos.net.br  
<https://azevedobastos.net.br/>

Del. Valor Azevedo Bastos  
TJ/PB





10/18/20

## ATESTADO DE CAPACITAÇÃO TÉCNICA:

Atestamos para os devidos fins que a empresa **ANDREIA LORENZI**, inscrita no CNPJ sob o N° **17189700000179** estabelecida na RUA DUQUE DE CAXIAS, 2785, SANTO ANTÃO - ENCANTADO - 95960000, RS, forneceu para **MUNICÍPIO DE TRAMANDAÍ**, inscrita no CNPJ sob o N° **88771001000180**, localizada na AV DA IGREJA, nº 2524, TRAMANDAÍ / RS, fornecer objetos compatíveis em características, qualidade e quantidade referentes ao Pregão nº (Ordem de Compra/Autorização de Fornecimento), Nota Fiscal (Série/Número) 2/516, da MUNICÍPIO DE TRAMANDAÍ / RS. Sendo eles:

| Código | Referência | Descrição                         | UN | NCM      | Quantidade |
|--------|------------|-----------------------------------|----|----------|------------|
| 94     | 04500033   | POLTRONA ACOMPANHANTE AÇO CARBONO | UN | 94017100 | 42         |

Atestamos, ainda que, a instalação e o fornecimento dos produtos foram executados satisfatoriamente, não existindo, em nossos registros, até a presente data, fatos que desabonem sua conduta e responsabilidade com as obrigações assumidas, e que seus profissionais estão aptos a realizar o serviço.

TRAMANDAÍ, 27 de MAIHO de 2020.

Assinatura e Carimbo

MUNICÍPIO DE TRAMANDAÍ  
AV DA IGREJA, 2524 CENTRO,  
CEP 95590-000 TRAMANDAÍ - RS  
CNPJ: 88771001000180



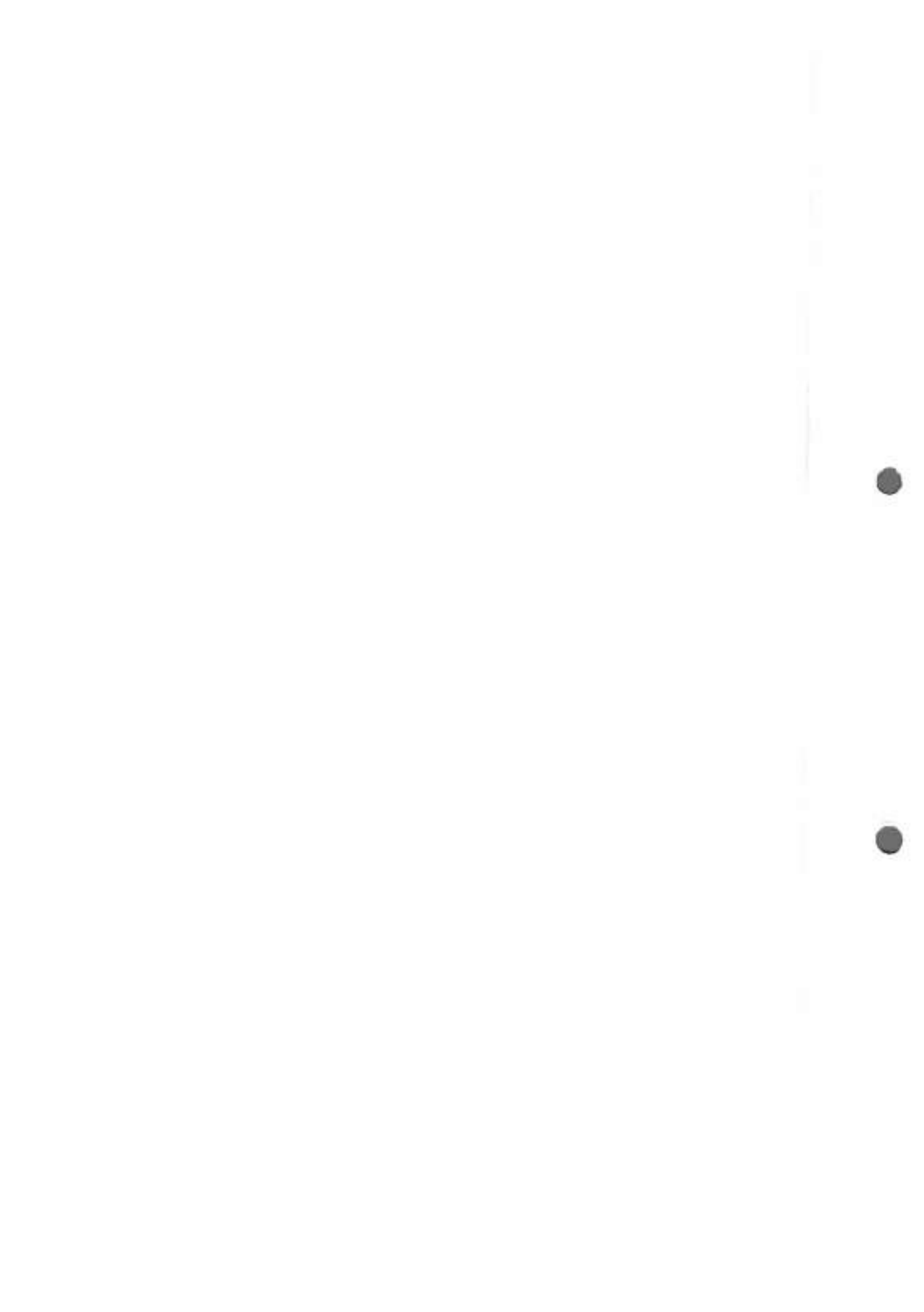

10/18

## ATESTADO DE CAPACITAÇÃO TÉCNICA:

Atestamos para os devidos fins que a empresa **ANDREIA LORENZI**, inscrita no CNPJ sob o N° **17189700000179** estabelecida na RUA DUQUE DE CAXIAS, 2785, SANTO ANTÃO - ENCANTADO - 95960000, RS, forneceu para **MUNICÍPIO DE TRAMANDAÍ**, inscrita no CNPJ sob o N° **88771001000180**, localizada na AV DA IGREJA, nº 2523, TRAMANDAÍ / RS, fornecer objetos compatíveis em características, qualidade e quantidade referentes ao Pregão nº 002971 (Ordem de Compra/Autorização de Fornecimento), Nota Fiscal (Série/Número) 2/515, da MUNICÍPIO DE TRAMANDAÍ / RS. Sendo eles:

| Código | Referência | Descrição        | UN | NCM      | Quantidade |
|--------|------------|------------------|----|----------|------------|
| 80     | 04500019   | ESCADA 2 DEGRAUS | UN | 94032000 | 42         |

Atestamos, ainda que, a instalação e o fornecimento dos produtos foram executados satisfatoriamente, não existindo, em nossos registros, até a presente data, fatos que desabonem sua conduta e responsabilidade com as obrigações assumidas, e que seus profissionais estão aptos a realizar o serviço.

TRAMANDAÍ, 27 de MARÇO de 2020

Assinatura e Carimbo

MUNICÍPIO DE TRAMANDAÍ  
AV DA IGREJA, 2523, CENTRO,  
CEP 95590 TRAMANDAÍ - RS  
CNPJ: 88771001000180



1019  
X

REPÚBLICA FEDERATIVA DO BRASIL  
ESTADO DA PARAÍBA  
CARTÓRIO AZEVEDO BASTOS  
FUNDADO EM 1888

PRIMEIRO REGISTRO CIVIL DE NASCIMENTO E ÓBITOS E PRIVATIVO DE CASAMENTOS, INTERDIÇÕES E TUTELAS DA COMARCA DE JOÃO PESSOA

Av. Epitácio Pessoa, 1145 Bairro dos Estados 58030-00, João Pessoa PB  
Tel.: (83) 3244-5404 / Fax: (83) 3244-5484  
http://www.azevedobastos.not.br  
E-mail: cartorio@azevedobastos.not.br



### DECLARAÇÃO DE SERVIÇO DE AUTENTICAÇÃO DIGITAL

O Bel. Válber Azevedo de Miranda Cavalcanti, Oficial do Primeiro Registro Civil de Nascimentos e Óbitos e Privativo de Casamentos, Interdições e Tutelas com atribuição de autenticar e reconhecer firmas da Comarca de João Pessoa Capital do Estado da Paraíba, em virtude de Lei, etc...

DECLARA para os devidos fins de direito que, o documento em anexo identificado individualmente em cada Código de Autenticação Digital<sup>1</sup> ou na referida sequência, foi autenticados de acordo com as Legislações e normas vigentes<sup>2</sup>.

DECLARO ainda que, para garantir transparência e segurança jurídica de todos os atos oriundos dos respectivos serviços de Notas e Registros do Estado da Paraíba, a Corregedoria Geral de Justiça editou o Provimento CGJPB N° 003/2014, determinando a inserção de um código em todos os atos notoriais e registrais, assim, cada Selo Digital de Fiscalização Extrajudicial contém um código único (por exemplo: **Selo Digital: ABC12345-X1X2**) e dessa forma, cada autenticação processada pela nossa Serventia pode ser confirmada e verificada tantas vezes quanto for necessário através do site do Tribunal de Justiça do Estado da Paraíba, endereço <http://corregedoria.tpb.jus.br/selo-digital/>

A autenticação digital do documento faz prova de que, na data e hora em que ela foi realizada, a empresa **ANDREIA LORENZI - ME** tinha posse de um documento com as mesmas características que foram reproduzidas na cópia autenticada, sendo da empresa **ANDREIA LORENZI - ME** a responsabilidade, única e exclusiva, pela idoneidade do documento apresentado a este Cartório.

Esta DECLARAÇÃO foi emitida em **22/08/2019 14:06:34 (hora local)** através do sistema de autenticação digital do Cartório Azevedo Bastos, de acordo com o Art. 1º, 10º e seus §§ 1º e 2º da MP 2200/2001, como também, o documento eletrônico autenticado contém o Certificado Digital do titular do Cartório Azevedo Bastos, poderá ser solicitado diretamente a empresa **ANDREIA LORENZI - ME** ou ao Cartório pelo endereço de e-mail [autentica@azevedobastos.not.br](mailto:autentica@azevedobastos.not.br)

Para informações mais detalhadas deste ato, acesse o site <https://audigital.azevedobastos.not.br> e informe o Código de Consulta desta Declaração.

**Código de Consulta desta Declaração:** 1330580

A consulta desta Declaração estará disponível em nosso site até **22/08/2020 11:58:27 (hora local)**.

<sup>1</sup>**Código de Autenticação Digital:** 29462208191147130381-1

<sup>2</sup>**Legislações Vigentes:** Lei Federal n° 8.935/94, Lei Federal n° 10.406/2002, Medida Provisória n° 2200/2001, Lei Federal n° 13.105/2015, Lei Estadual n° 8.721/2008, Lei Estadual n° 10.132/2013 e Provimento CGJ N° 003/2014.

O referido é verdade, dou fé.

#### CHAVE DIGITAL

00005b1d734fd94f05712d69fe6bc05b4d895899dc643d3cc8764f5babf87a1cec70f631678e877766aa1a4545198a2c8efe5f26cd17ba6216bbe2a7d2  
6d490974d10f48ab17b14a31c2901369475ea

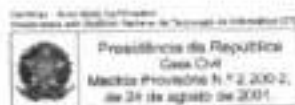



Licitação  
Rua Lothário Boutin, 90  
Pinheirinho – Curitiba/PR  
81.110-522  
5941 3316-5927  
[www.feaes.curitiba.pr.gov.br](http://www.feaes.curitiba.pr.gov.br)

**FUNDAÇÃO ESTATAL DE ATENÇÃO À SAÚDE – FEAS**

**PREGÃO ELETRÔNICO  
Nº 021/2020 – FEAS**

**OBJETO:** "Seleção de propostas para aquisição de mobiliários hospitalares para equipar as unidades sob gestão da Feas, através de sistema de registro de preços, por um período de 12 (doze) meses".

**SETOR REQUISITANTE:** COMPRAS FEAS.

**VERBA:** MINISTÉRIO PÚBLICO DO TRABALHO.

**VOLUME V**





Zimbra

jafonseca@feaes.curitiba.pr.gov.br

10/20

**Ofício 092/2020- Feas**

**De :** Janaina Barreto Fonseca  
<jafonseca@feaes.curitiba.pr.gov.br>

sex, 22 de mai de 2020 12:52

2 anexos

**Assunto :** Ofício 092/2020- Feas

**Para :** vendas1 <vendas1@levitamoveis.com.br>

Prezado,

anexo segue Ofício 092/2020- CPL/Feas, cujo objeto é solicitação de documentos de classificação de propostas , após a solicitação de desclassificação dos primeiros colocados para o item 01, referente ao Pregão Eletrônico n.º 021/2020-Feas.

Assim, nos mesmos termos estabelecidos no item 9.5 e seguintes do Edital, abro o prazo de 24h úteis para que a empresa apresente os documentos exigidos para classificação de propostas e habilitação, nos termos do instrumento convocatório do Pregão Eletrônico n.º 021/2020, ou seja, ou seja, **até às 17h do dia 25/05/2020 (segunda- feira).**

A empresa deverá entregar os documentos e amostras exigidos, na Rua Lothário Boutin, n° 90, bairro Pinheirinho, Curitiba PR, A/C da Sra. Janaina Barreto Fonseca (Pregoeira).

**\*\*Favor confirmar o recebimento deste\*\***

Atenciosamente,



Janaina Barreto Fonseca  
Pregoeira  
Licitações  
(41) 3316-5967 | www.feas.curitiba.pr.gov.br



**Modelo de assinatura 17.png**

26 KB

**35- Ofício 092-2020\_ Solicitação de documentos\_ Hospi Bio.pdf**

498 KB





1021  
8

À Empresa

Hospi Bio Ind. E Com. De Móveis Hospitalares LTDA ME

Curitiba, 22 de Maio de 2020.

Ofício nº 092/2020 - CPL/Feas

Ref. Solicitação de documentação - Pregão Eletrônico n.º 021/2020- Feas

Prezado(a) Senhor(a):

Em relação pregão eletrônico n.º 021/2020, cujo objeto consiste na Seleção de propostas para aquisição de mobiliários hospitalares para equipar as unidades sob gestão da Feas, através de sistema de registro de preços, por um período de 12 (doze) meses, solicitamos que vossa empresa apresente à esta Comissão, a documentação referente ao

**Item 01: 218498/ Cama Hospitalar Fowler**, do supracitado certame, qual seja:

- **Documentos exigidos para classificação da proposta**, constantes no item 9.5 do Edital de Embasamento;

Os documentos deverão ser no prazo máximo de 24h, ou seja, até às 17h do dia 25/05/2020 (segunda- feira), através de e- mail (jafonseca@feaes.curitiba.pr.gov.br). Para fins de protocolo, somente serão aceitos os documentos após a comprovação de leitura por parte da Pregoeira responsável do certame.

A não apresentação dos documentos no prazo estabelecido acima, ou a apresentação em desconformidade com o solicitado, acarretará na desclassificação e/ou inabilitação neste certame.

Atenciosamente,

  
**Janaina Barreto Fonseca**  
Pregoeira

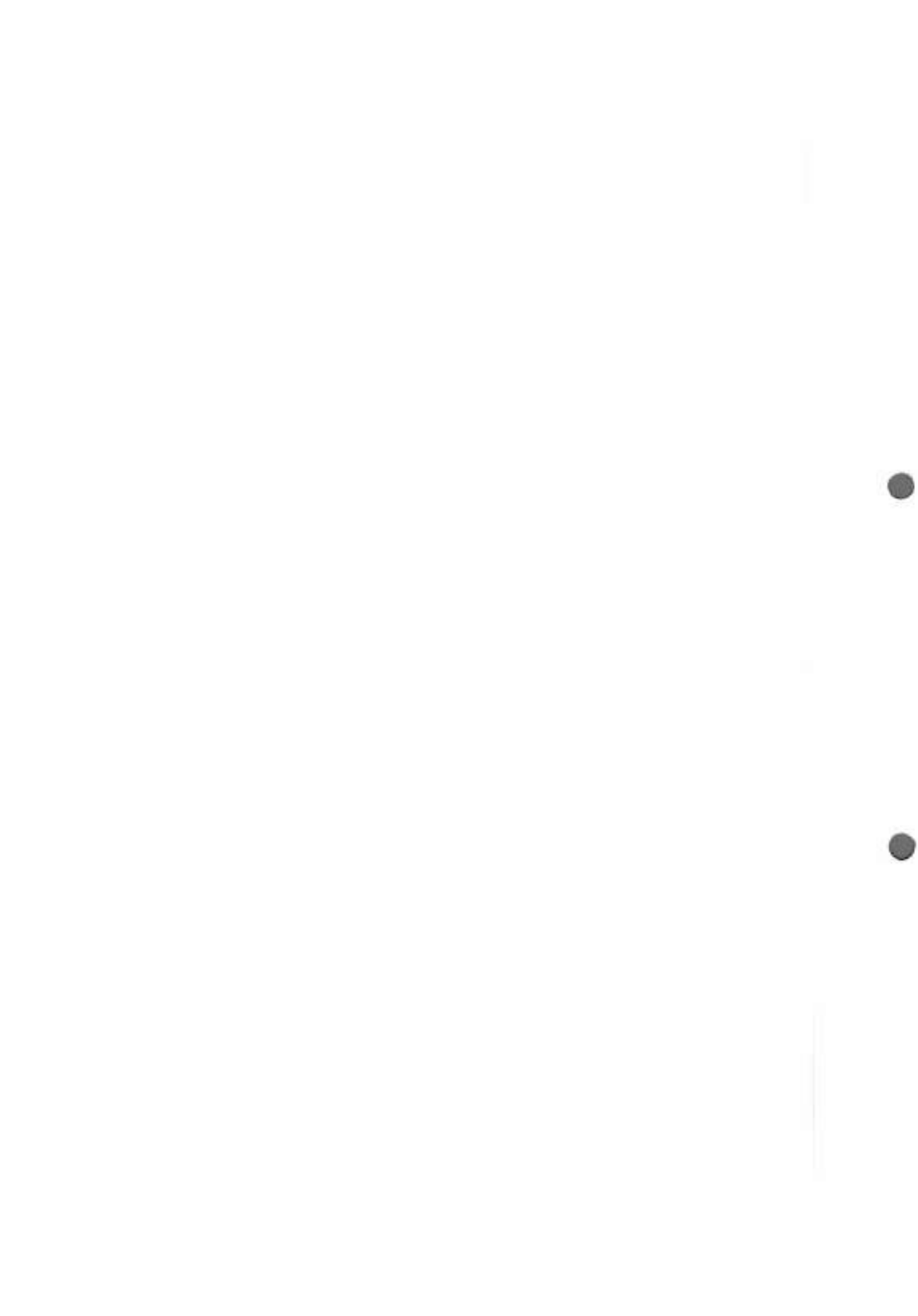

Zimbra

jafonseca@feaes.curitiba.pr.gov.br

1022  
8**Ofício 093/2020- Feas**

**De :** Janaina Barreto Fonseca  
<jafonseca@feaes.curitiba.pr.gov.br>

sex, 22 de mai de 2020 13:00

2 anexos

**Assunto :** Ofício 093/2020- Feas**Para :** licitacao alf <licitacao.alf@gmail.com>

Prezados,

anexo segue Ofício 093/2020 -Feas, cujo objeto é a solicitação de amostra referente ao Pregão Eletrônico n.º 021/2020- Feas.

*10.1. A solicitação de amostra(s) poderá ser feita pela Pregoeira, portanto a(s) empresa(s) participante(s) deverá(rão) apresentar amostra(s) completa(s) do(s) item(ns) solicitado(s), em sua(s) embalagem(ns) original(is), devidamente identificada(s), no prazo de 48h (quarenta e oito horas) a partir da solicitação formal (através de Ofício ou e-mail).*

A empresa deverá encaminhar a(s) amostra(s) solicitada(s) (devidamente identificado(s) com o número do **Pregão Eletrônico nº 021/2020- Feas, nome da empresa, bem como os itens correspondentes**) até às **17h do dia 26/05/2020 (terça- feira).**

**\*\*Favor confirmar o recebimento deste\*\***

Atenciosamente,



Janaina Barreto Fonseca  
Pregoeira  
Licitações  
(41) 3316-5967 | www.feaes.curitiba.pr.gov.br



**Modelo de assinatura 17.png**  
26 KB

**36- Ofício 093-2020 Andreia Lorenzi.pdf**  
438 KB





1323

À Empresa  
Andreia Lorenzi ME

Curitiba, 22 de maio de 2020.

Ofício nº 093/2020 - CPL/Feas

Ref. Solicitação de amostra - Pregão Eletrônico n.º 021/2020- Feas

Prezado(a) Senhor(a):

Venho por meio deste, solicitar **AMOSTRA** do seguinte item:

- **Item 04: 219788/ Poltrona Hospitalar.**

Tal solicitação está prevista no item 10.1 e seguintes do Edital de Embasamento, qual seja:

*"10.1. A solicitação de amostra(s) poderá ser feita pela Pregoeira, portanto a(s) empresa(s) participante(s) deverá(ão) apresentar amostra(s) completa(s) do(s) item(ns) solicitado(s), em sua(s) embalagem(ns) original(is), devidamente identificada(s), no prazo de 48h (quarenta e oito horas) a partir da solicitação formal (através de Ofício ou e-mail).*

*10.1.1. O prazo para entrega poderá ser prorrogado, desde que haja devida motivação por parte da licitante, e ainda, expressa autorização do setor requisitante da Feas;*

*10.1.2. A(s) amostra(s) deverá(ão) ser entregue(s) no endereço que será indicado no documento enviado pela Pregoeira, com a devida identificação,*

**10.1.3. Por tratar-se de equipamento/aparelho de alto custo e necessidade de transporte específico, será possibilitado à empresa informar estabelecimento/instituição que possua(m) o(s) equipamento(s), objeto da solicitação de amostra(s), a fim de que o setor requisitante (Engenharia Clínica) realize visita de verificação de compatibilidade deste(s).**







1024

**a) Neste caso, o estabelecimento/instituição deverá estar localizado em Curitiba/PR ou Região Metropolitana.**

Para efeito de PROTOCOLO, a proponente deverá apresentar junto com a(s) amostra(s) relação do(s) item (ns) entregue(s) em duas vias. A (s) amostra(s) apresentada(s) por sua empresa deverá (ão) ser da mesma marca da cotada no Pregão Eletrônico acima citado.

A empresa deverá encaminhar a(s) amostra(s) acima solicitada(s) (devidamente identificado(s) com o número do Pregão Eletrônico nº 021/2020- Feas, nome da empresa, bem como os itens correspondentes) até às 17h do dia 26/05/2020 (terça- feira).

A(s) amostra(s) deverá (ão) ser encaminhada(os) para o **Hospital do Idoso Zilda Arns- Hiza**, sito à Rua Lothário Boutin, 90, 1º andar (administração), Bairro Pinheirinho, Curitiba-Paraná, CEP 81.110-522, **aos cuidados de Janaina Barreto Fonseca**, no horário das 08h (oito horas) às 17h (dezessete horas) de 2ª (segunda-feira) a 6ª (sexta-feira), telefones para contato (41) 3316-5967.

Só se admitirá a entrega da(s) amostra(s) no horário de funcionamento desta unidade administrativa (08h às 17h).

A não apresentação da(s) amostra(s) solicitada(s) no prazo estabelecido acima acarretará na desclassificação do (s) referido(s) item (ns).

**Janaina Barreto Fonseca**  
**Pregoeira**



Zimbra

jafonseca@feaes.curitiba.pr.gov.br

1323  
B**RES: Ofício 092/2020- Feas**

**De :** Vitor <vendas1@levitamoveis.com.br> sex, 22 de mai de 2020 13:50  
**Assunto :** RES: Ofício 092/2020- Feas 1 anexo  
**Para :** 'Janaina Barreto Fonseca'  
<jafonseca@feaes.curitiba.pr.gov.br>

Boa tarde,

Senhorita Janaina, venho por meio desse solicitar o prazo de prorrogação para a entrega da Amostra da cama Item 01 do Pregão Eletrônico Nº 021/2020. Pois estamos com uma grande demanda de pedido em nossa fabrica assim não conseguimos fabricar 1 cama em 01 dia, além disso tem a pintura, que por sua vez só pinta nos dias de Quarta-Feira, por conta disso venho encarecidamente solicitar o prazo de prorrogação até o dia 29.05.2020, para realizarmos a entrega da amostra.

Fico no aguardo de um retorno, para que possamos passar o pedido para Produção.,

Att;

---

**De:** Janaina Barreto Fonseca [mailto:jafonseca@feaes.curitiba.pr.gov.br]

**Enviada em:** sexta-feira, 22 de maio de 2020 12:52

**Para:** vendas1

**Assunto:** Ofício 092/2020- Feas

Prezado,

anexo segue Ofício 092/2020- CPL/Feas, cujo objeto é solicitação de documentos de classificação de propostas , após a solicitação de desclassificação dos primeiros colocados para o item 01, referente ao Pregão Eletrônico n.º 021/2020-Feas.

Assim, nos mesmos termos estabelecidos no item 9.5 e seguintes do Edital, abro o prazo de 24h úteis para que a empresa apresente os documentos exigidos para classificação de propostas e habilitação, nos termos do instrumento convocatório do Pregão Eletrônico n.º 021/2020, ou seja, ou seja, **até às 17h do dia 25/05/2020 (segunda- feira).**

A empresa deverá entregar os documentos e amostras exigidos, na Rua Lothário Boutin, n.º 90, bairro Pinheirinho, Curitiba PR, A/C da Sra. Janaina Barreto Fonseca (Pregoeira).

**\*\*Favor confirmar o recebimento deste\*\***

Atenciosamente,



**Janaina Barreto Fonseca**  
Pregoeira  
Licitações  
(41) 3316-5667 | [www.feas.curitiba.pr.gov.br](http://www.feas.curitiba.pr.gov.br)



Livre de vírus. [www.avast.com](http://www.avast.com)

---

---

Zimbra

jafonseca@feaes.curitiba.pr.gov.br

1028  
B**Re: RES: Ofício 092/2020- Feas**

**De :** Janaina Barreto Fonseca  
<jafonseca@feaes.curitiba.pr.gov.br>

sex, 22 de mai de 2020 14:02

2 anexos

**Assunto :** Re: RES: Ofício 092/2020- Feas**Para :** vendas1 <vendas1@levitamoveis.com.br>

Prezado,

informo que não haverá prorrogação de prazos.

Atenciosamente,



Janaina Barreto Fonseca  
Pregoeira  
Licitações  
(41) 5316-5967 | www.feaes.curitiba.pr.gov.br

**De:** "vendas1" <vendas1@levitamoveis.com.br>**Para:** "Janaina Barreto Fonseca" <jafonseca@feaes.curitiba.pr.gov.br>**Enviadas:** Sexta-feira, 22 de maio de 2020 13:50:53**Assunto:** RES: Ofício 092/2020- Feas

Boa tarde,

Senhorita Janaina, venho por meio desse solicitar o prazo de prorrogação para a entrega da Amostra da cama Item 01 do Pregão Eletrônico Nº 021/2020. Pois estamos com uma grande demanda de pedido em nossa fabrica assim não conseguimos fabricar 1 cama em 01 dia, além disso tem a pintura, que por sua vez só pinta nos dias de Quarta-Feira, por conta disso venho encarecidamente solicitar o prazo de prorrogação até o dia 29.05.2020, para realizarmos a entrega da amostra.

Ficó no aguardo de um retorno, para que possamos passar o pedido para Produção.,

Att;

**De:** Janaina Barreto Fonseca [mailto:jafonseca@feaes.curitiba.pr.gov.br]**Enviada em:** sexta-feira, 22 de maio de 2020 12:52**Para:** vendas1**Assunto:** Ofício 092/2020- Feas

Prezado,

anexo segue Ofício 092/2020- CPL/Feas, cujo objeto é solicitação de documentos

de classificação de propostas , após a solicitação de desclassificação dos primeiros colocados para o item 01, referente ao Pregão Eletrônico n.º 021/2020-Feas.

Assim, nos mesmos termos estabelecidos no item 9.5 e seguintes do Edital, abro o prazo de 24h úteis para que a empresa apresente os documentos exigidos para classificação de propostas e habilitação, nos termos do instrumento convocatório do Pregão Eletrônico n.º 021/2020, ou seja, ou seja, **até às 17h do dia 25/05/2020 (segunda- feira).**

A empresa deverá entregar os documentos e amostras exigidos, na Rua Lothário Boutin, n.º 90, bairro Pinheirinho, Curitiba PR, A/C da Sra. Janaina Barreto Fonseca (Pregoeira).

**\*\*Favor confirmar o recebimento deste\*\***

Atenciosamente,



Janaina Barreto Fonseca  
Pregoeira  
Licitações  
(41) 3316-5967 | [www.feas.curitiba.pr.gov.br](http://www.feas.curitiba.pr.gov.br)



Livre de vírus. [www.avast.com](http://www.avast.com)



**Modelo de assinatura 17.png**  
26 KB

Zimbra

jafonseca@feaes.curitiba.pr.gov.br

13/05

**Re: RES: Ofício 092/2020- Feas**

**De :** Janaina Barreto Fonseca  
<jafonseca@feaes.curitiba.pr.gov.br>

sex, 22 de mai de 2020 16:02

3 anexos

**Assunto :** Re: RES: Ofício 092/2020- Feas**Para :** vendas1 <vendas1@levitamoveis.com.br>

Retificando o email, conforme consta no oficio, por enquanto, somente deverá se encaminhado apenas a documentação

Atenciosamente,



Janaina Barreto Fonseca  
Pregoeira  
Licitações  
(41) 3316-5967 | www.feaes.curitiba.pr.gov.br

---

**De:** "Janaina Barreto Fonseca" <jafonseca@feaes.curitiba.pr.gov.br>**Para:** "vendas1" <vendas1@levitamoveis.com.br>**Enviadas:** Sexta-feira, 22 de maio de 2020 14:02:03**Assunto:** Re: RES: Ofício 092/2020- Feas

Prezado,

informo que não haverá prorrogação de prazos.

Atenciosamente,



Janaina Barreto Fonseca  
Pregoeira  
Licitações  
(41) 3316-5967 | www.feaes.curitiba.pr.gov.br

---

**De:** "vendas1" <vendas1@levitamoveis.com.br>**Para:** "Janaina Barreto Fonseca" <jafonseca@feaes.curitiba.pr.gov.br>**Enviadas:** Sexta-feira, 22 de maio de 2020 13:50:53**Assunto:** RES: Ofício 092/2020- Feas

Boa tarde,

Senhorita Janaina, venho por meio desse solicitar o prazo de prorrogação para a entrega da Amostra da cama Item 01 do Pregão Eletrônico Nº 021/2020. Pois estamos com uma grande demanda de pedido em nossa fabrica assim não conseguimos fabricar 1 cama em 01 dia, além disso tem a pintura, que por sua vez só pinta nos dias de Quarta-Feira, por conta disso venho

encarecidamente solicitar o prazo de prorrogação até o dia 29.05.2020, para realizarmos a entrega da amostra.

Fico no aguardo de um retorno, para que possamos passar o pedido para Produção.,

Att;

---

**De:** Janaina Barreto Fonseca [mailto:jafonseca@feaes.curitiba.pr.gov.br]

**Enviada em:** sexta-feira, 22 de maio de 2020 12:52

**Para:** vendas1

**Assunto:** Ofício 092/2020- Feas

Prezado,

anexo segue Ofício 092/2020- CPL/Feas, cujo objeto é solicitação de documentos de classificação de propostas , após a solicitação de desclassificação dos primeiros colocados para o item 01, referente ao Pregão Eletrônico n.º 021/2020-Feas.

Assim, nos mesmos termos estabelecidos no item 9.5 e seguintes do Edital, abro o prazo de 24h úteis para que a empresa apresente os documentos exigidos para classificação de propostas e habilitação, nos termos do instrumento convocatório do Pregão Eletrônico n.º 021/2020, ou seja, ou seja, **até às 17h do dia 25/05/2020 (segunda- feira).**

A empresa deverá entregar os documentos e amostras exigidos, na Rua Lothário Boutin, n° 90, bairro Pinheirinho, Curitiba PR, A/C da Sra. Janaina Barreto Fonseca (Pregoeira).

**\*\*Favor confirmar o recebimento deste\*\***

Atenciosamente,



Janaina Barreto Fonseca

Pregoeira

Licitações

(41) 3316-8967 | www.feaes.curitiba.pr.gov.br



Livre de vírus. [www.avast.com](http://www.avast.com)



1031  
8



**Modelo de assinatura 17.png**  
26 KB

---



Licitações  
Rua Lothário Boutin, 90  
Pinheirinho – Curitiba/PR  
81.110-522  
41 3316-5967  
jafonseca@feaes.curitiba.pr.gov.br

1036

## CERTIDÃO

Certifico que, em 25/05/2020, entrei em contato, às 10h45, com a Sra. Juliana, através do telefone (51) 3751-1014, a qual me confirmou o recebimento, via e-mail (licitacao.alf@gmail.com) do Ofício 093/2020- CPL/ Feas, na data de 22/05/2020.

Curitiba, 25 de maio de 2020.



**Janaina Barreto Fonseca**  
Pregoeira

Zimbra

jafonseca@feaes.curitiba.pr.gov.br

---

**Ofício 099/2020- Feas\_ Solicitação de documentos**

---

**De :** Janaina Barreto Fonseca  
<jafonseca@feaes.curitiba.pr.gov.br>

qua, 27 de mai de 2020 12:40

2 anexos

**Assunto :** Ofício 099/2020- Feas\_ Solicitação de documentos

**Para :** atendimento <atendimento@priom.com.br>,  
larissa priom <larissa.priom@gmail.com>

Prezado,

anexo segue Ofício 099/2020- CPL/Feas, cujo objeto é solicitação de documentos de classificação de propostas , após a solicitação de desclassificação dos primeiros colocados para o item 04, referente ao Pregão Eletrônico n.º 021/2020-Feas.

Assim, nos mesmos termos estabelecidos no item 9.5 e seguintes do Edital, abro o prazo de 24h úteis para que a empresa apresente os documentos exigidos para classificação de propostas e habilitação, nos termos do instrumento convocatório do Pregão Eletrônico n.º 021/2020, ou seja, ou seja, **até às 17h do dia 28/05/2020 (quinta- feira).**

**\*\*Favor confirmar o recebimento deste\*\***

Atenciosamente,



Janaina Barreto Fonseca  
Pregões  
Licitações  
(41) 3316-5967 | www.feaes.curitiba.pr.gov.br

---

— **38- Ofício 099-2020\_Priom.pdf**  
501 KB

---



À Empresa

Prion Tecnologia em Equipamentos Eireli ME

Curitiba, 27 de Maio de 2020.

Ofício nº 099/2020 - CPL/Feas

**Ref. Solicitação de documentação - Pregão Eletrônico n.º 021/2020- Feas**

Prezado(a) Senhor(a):

Em relação pregão eletrônico nº 021/2020, cujo objeto consiste na Seleção de propostas para aquisição de mobiliários hospitalares para equipar as unidades sob gestão da Feas, através de sistema de registro de preços, por um período de 12 (doze) meses, solicitamos que vossa empresa apresente à esta Comissão, a documentação referente ao

**Item 04: 219788/ Poltrona Hospitalar**, do supracitado certame, qual seja:

- **Documentos exigidos para classificação da proposta**, constantes no item 9.5 do Edital de Embasamento;
- **Documentos exigidos para habilitação da empresa**, constantes do item 11.1 e seguintes do Edital.

Os documentos deverão ser no prazo máximo de 24h, ou seja, até às 17h do dia 28/05/2020 (quinta- feira), através de e- mail (jafonseca@feaes.curitiba.pr.gov.br). Para fins de protocolo, somente serão aceitos os documentos após a comprovação de leitura por parte da Pregoeira responsável do certame.

A não apresentação dos documentos no prazo estabelecido acima, ou a apresentação em desconformidade com o solicitado, acarretará na desclassificação e/ou inabilitação neste certame.

Atenciosamente,

  
**Janaina Barreto Fonseca**  
**Pregoeira**

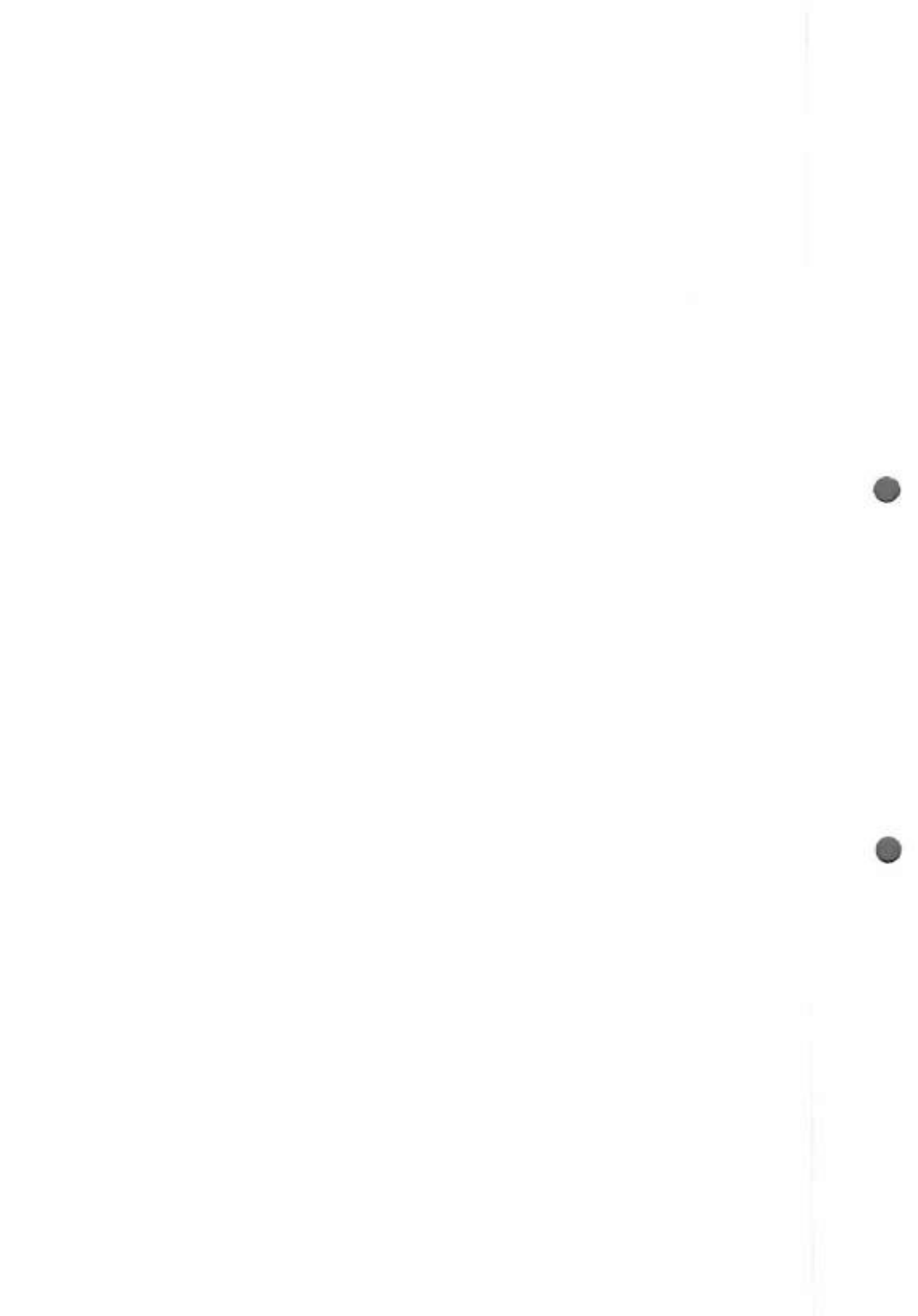

Zimbra

jafonseca@feaes.curitiba.pr.gov.br

103

**RES: Ofício 099/2020- Feas\_ Solicitação de documentos**

**De :** Rodrigo Priom <rodrigo@priom.com.br> qua, 27 de mai de 2020 13:40  
**Assunto :** RES: Ofício 099/2020- Feas\_ Solicitação de documentos 2 anexos  
**Para :** 'Janaina Barreto Fonseca'  
<jafonseca@feaes.curitiba.pr.gov.br>

Pode aceitar

Atenciosamente,



Rodrigo Delgado  
Diretor Comercial  
Fone: 11 3807.2652/5011.2650/3807.2655/94725-4582  
E-mail: rodrigo@priom.com.br



**De:** Janaina Barreto Fonseca [mailto:jafonseca@feaes.curitiba.pr.gov.br]

**Enviada em:** quarta-feira, 27 de maio de 2020 12:40

**Para:** atendimento <atendimento@priom.com.br>; Larissa Priom <larissa.priom@gmail.com>

**Assunto:** Ofício 099/2020- Feas\_ Solicitação de documentos

Prezado,

anexo segue Ofício 099/2020- CPL/Feas, cujo objeto é solicitação de documentos de classificação de propostas, após a solicitação de desclassificação dos primeiros colocados para o item 04, referente ao Pregão Eletrônico n.º 021/2020-Feas.

Assim, nos mesmos termos estabelecidos no item 9.5 e seguintes do Edital, abro o prazo de 24h úteis para que a empresa apresente os documentos exigidos para classificação de propostas e habilitação, nos termos do instrumento convocatório do Pregão Eletrônico n.º 021/2020, ou seja, ou seja, **até às 17h do dia 28/05/2020 (quinta-feira).**

**\*\*Favor confirmar o recebimento deste\*\***

Atenciosamente,



1036



**Janaina Barreto Fonseca**

Pregoeira

Licitações

(41) 3216-5967 | [www.feas.curitiba.pr.gov.br](http://www.feas.curitiba.pr.gov.br)





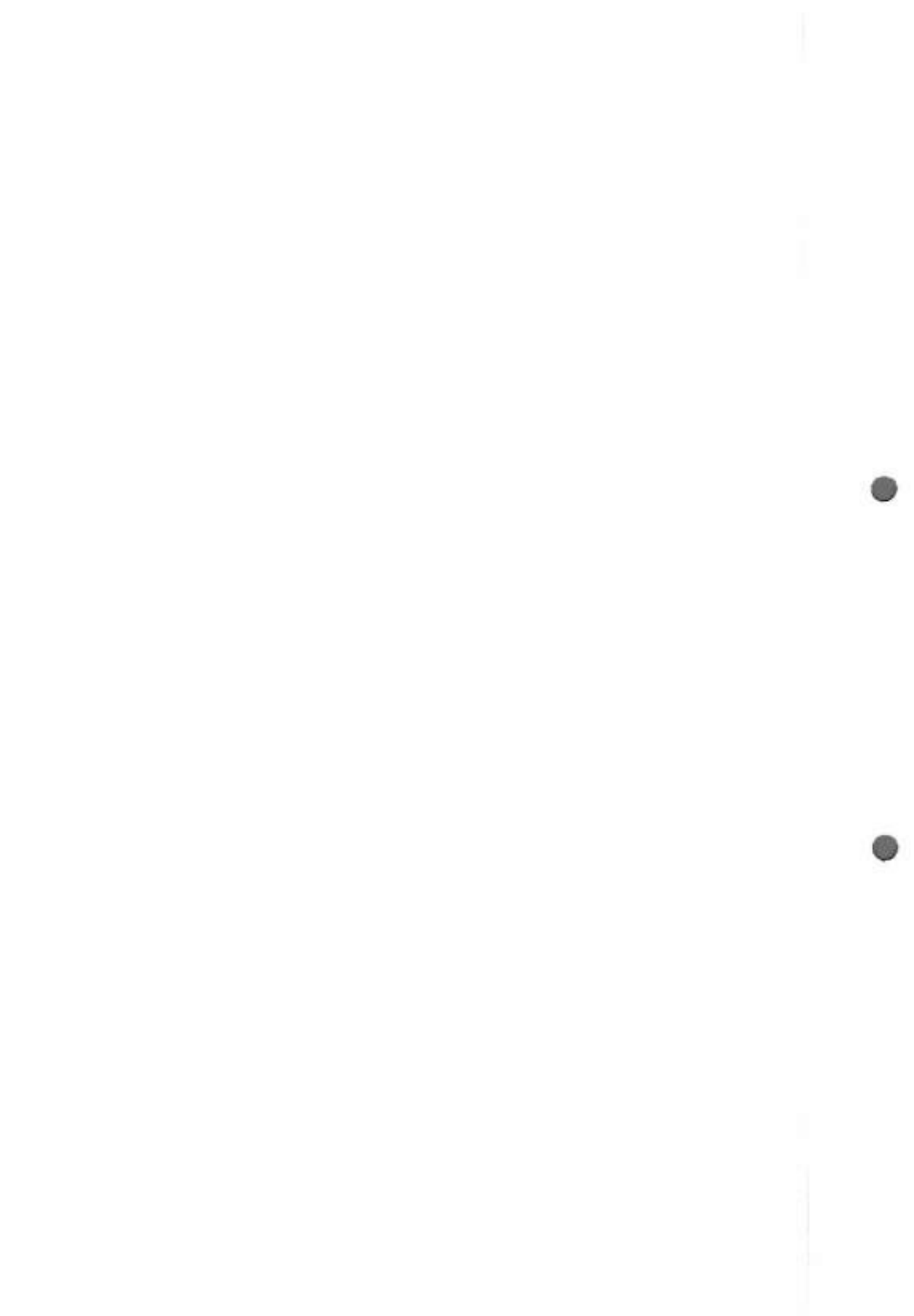

Zimbra

jafonseca@feaes.curitiba.pr.gov.br

10/20

**Re: RES: Ofício 099/2020- Feas\_ Solicitação de documentos**

**De :** Janaina Barreto Fonseca  
<jafonseca@feaes.curitiba.pr.gov.br>

qua, 27 de mai de 2020 13:48

3 anexos

**Assunto :** Re: RES: Ofício 099/2020- Feas\_ Solicitação de documentos

**Para :** Rodrigo Priom <rodrigo@priom.com.br>

Prezado,

eu preciso que os documentos sejam encaminhados

Atenciosamente,



Janaina Barreto Fonseca  
Progestora  
Linhações  
(41) 3376-5967 | www.feaes.curitiba.pr.gov.br

**De:** "Rodrigo Priom" <rodrigo@priom.com.br>

**Para:** "Janaina Barreto Fonseca" <jafonseca@feaes.curitiba.pr.gov.br>

**Enviadas:** Quarta-feira, 27 de maio de 2020 13:40:38

**Assunto:** RES: Ofício 099/2020- Feas\_ Solicitação de documentos

Pode aceitar

Atenciosamente,



Rodrigo Delgado  
Diretor Comercial

Fone: 11 3807.2652/5011.2650/3807.2655/94725-4582

E-mail: rodrigo@priom.com.br



**De:** Janaina Barreto Fonseca [mailto:jafonseca@feaes.curitiba.pr.gov.br]

**Enviada em:** quarta-feira, 27 de maio de 2020 12:40

**Para:** atendimento <atendimento@priom.com.br>; Larissa Priom <larissa.priom@gmail.com>

**Assunto:** Ofício 099/2020- Feas\_ Solicitação de documentos

Prezado,

anexo segue Ofício 099/2020- CPL/Feas, cujo objeto é solicitação de documentos de classificação de propostas , após a solicitação de desclassificação dos primeiros colocados para o item 04, referente ao Pregão Eletrônico n.º 021/2020-Feas.

Assim, nos mesmos termos estabelecidos no item 9.5 e seguintes do Edital, abro o prazo de 24h úteis para que a empresa apresente os documentos exigidos para classificação de propostas e habilitação, nos termos do instrumento convocatório do Pregão Eletrônico n.º 021/2020, ou seja, **até às 17h do dia 28/05/2020 (quinta- feira).**

**\*\*Favor confirmar o recebimento deste\*\***

Atenciosamente,



**Janaina Barreto Fonseca**  
Pregoeira  
Licitações  
(41) 3316-5967 | [www.feas.curitiba.pr.gov.br](http://www.feas.curitiba.pr.gov.br)



---

**Modelo de assinatura 17.png**  
26 KB

---

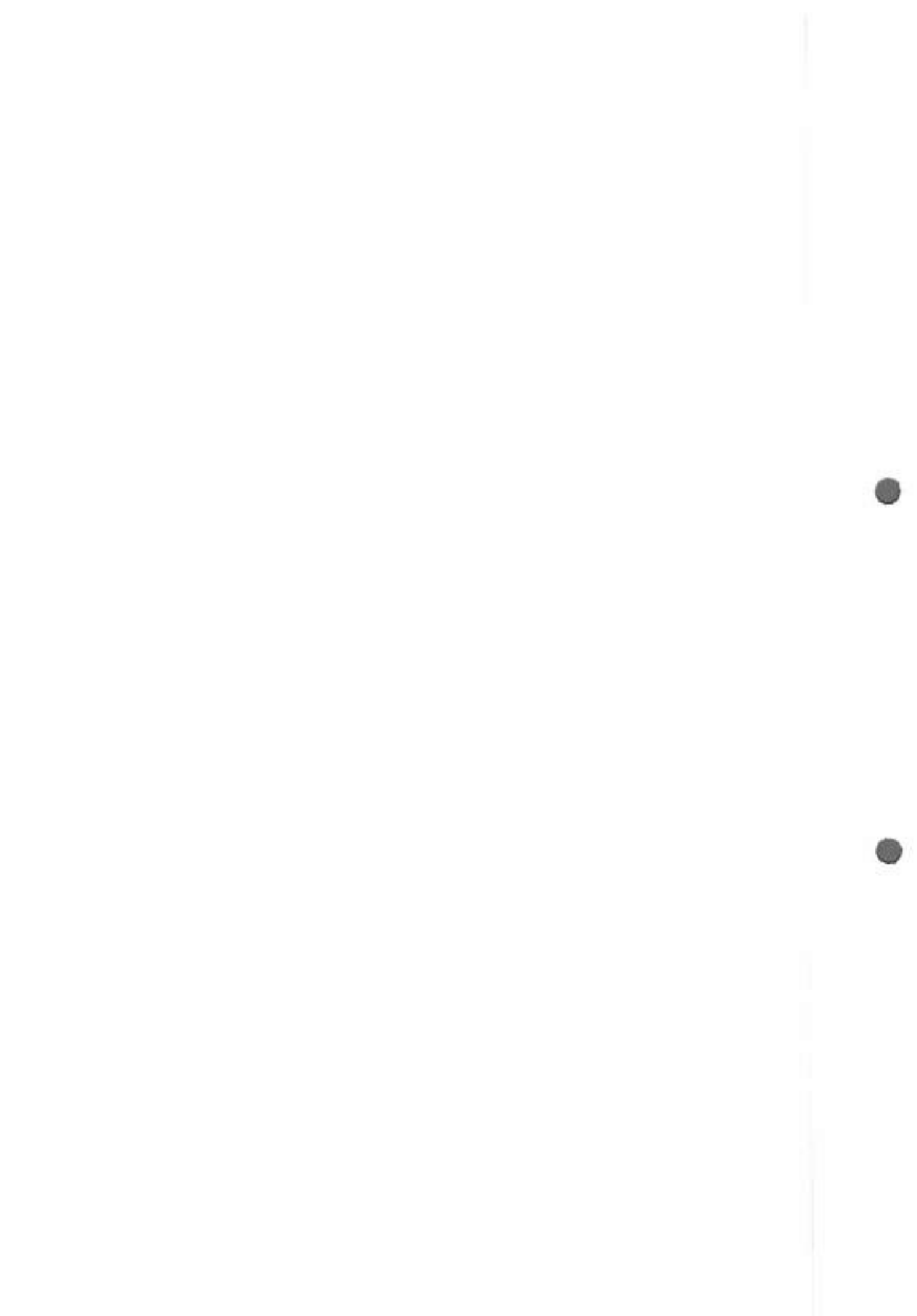

Zimbra

jafonseca@feaes.curitiba.pr.gov.br

---

**Ofício 100/2020- Feas\_ Solicitação de documentos**

---

**De :** Janaina Barreto Fonseca  
<jafonseca@feaes.curitiba.pr.gov.br>

qua, 27 de mai de 2020 12:49

2 anexos

**Assunto :** Ofício 100/2020- Feas\_ Solicitação de documentos

**Para :** comercial1@biocam.com.br

Prezado,

anexo segue Ofício 100/2020- CPL/Feas, cujo objeto é solicitação de documentos de classificação de propostas , após a solicitação de desclassificação dos primeiros colocados para o item 04, referente ao Pregão Eletrônico n.º 021/2020-Feas.

Assim, nos mesmos termos estabelecidos no item 9.5 e seguintes do Edital, abro o prazo de 24h úteis para que a empresa apresente os documentos exigidos para classificação de propostas e habilitação, nos termos do instrumento convocatório do Pregão Eletrônico n.º 021/2020, ou seja, ou seja, **até às 17h do dia 28/05/2020 (quinta- feira).**

**\*\*Favor confirmar o recebimento deste\*\***

Atenciosamente,



Janaina Barreto Fonseca  
Pregoeira  
Licitações  
(41) 3316-2967 | www.feaes.curitiba.pr.gov.br

---

— **39- Ofício 100-2020\_Biocam.pdf**  
501 KB

---



À Empresa

**Biocam Equipamentos Médicos Hospitalares Eireli**

Curitiba, 27 de Maio de 2020.

Ofício nº 099/2020 - CPL/Feas

**Ref. Solicitação de documentação - Pregão Eletrônico n.º 021/2020- Feas.**

Prezado(a) Senhor(a):

Em relação pregão eletrônico nº 021/2020, cujo objeto consiste na Seleção de propostas para aquisição de mobiliários hospitalares para equipar as unidades sob gestão da Feas, através de sistema de registro de preços, por um período de 12 (doze) meses, solicitamos que vossa empresa apresente à esta Comissão, a documentação referente ao

**Item 03: 219789/ Régua De Gases**, do supracitado certame, qual seja:

- **Documentos exigidos para classificação da proposta**, constantes no item 9.5 do Edital de Embasamento;
- **Documentos exigidos para habilitação da empresa**, constantes do item 11.1 e seguintes do Edital.

Os documentos deverão ser no prazo máximo de 24h, ou seja, até às 17h do dia 28/05/2020 (quinta- feira), através de e- mail (jafonseca@feaes.curitiba.pr.gov.br). Para fins de protocolo, somente serão aceitos os documentos após a comprovação de leitura por parte da Pregoeira responsável do certame.

A não apresentação dos documentos no prazo estabelecido acima, ou a apresentação em desconformidade com o solicitado, acarretará na desclassificação e/ou inabilitação neste certame.

Atenciosamente,

  
**Janaina Barreto Fonseca**  
Pregoeira

Zimbra

jafonseca@feaes.curitiba.pr.gov.br

13/11/20

**RES: RES: Ofício 099/2020- Feas\_ Solicitação de documentos**

**De :** Nathalia <nathalia@priom.com.br> qua, 27 de mai de 2020 14:44  
**Assunto :** RES: RES: Ofício 099/2020- Feas\_ Solicitação de documentos 21 anexos  
**Para :** jafonseca@feaes.curitiba.pr.gov.br

Boa tarde, srs!

Conforme solicitado, segue anexo.

Att;

**De:** Rodrigo Priom [mailto:rodrigo@priom.com.br]  
**Enviada em:** quarta-feira, 27 de maio de 2020 13:55  
**Para:** 'Nathalia'  
**Assunto:** ENC: RES: Ofício 099/2020- Feas\_ Solicitação de documentos

Atenciosamente,



Rodrigo Delgado  
Diretor Comercial  
Fone: 11 3807.2652/5011.2650/3807.2655/94725-4582  
E-mail: rodrigo@priom.com.br



**De:** Janaina Barreto Fonseca [mailto:jafonseca@feaes.curitiba.pr.gov.br]  
**Enviada em:** quarta-feira, 27 de maio de 2020 13:49  
**Para:** Rodrigo Priom <rodrigo@priom.com.br>  
**Assunto:** Re: RES: Ofício 099/2020- Feas\_ Solicitação de documentos

Prezado,

eu preciso que os documentos sejam encaminhados

Atenciosamente,

13/3



Janaina Barreto Fonseca  
Pregoeira  
Licitações  
(41) 3316-5967 | www.feas.curitiba.pr.gov.br

---

**De:** "Rodrigo Priom" <rodrigo@priom.com.br>  
**Para:** "Janaina Barreto Fonseca" <jafonseca@feaes.curitiba.pr.gov.br>  
**Enviadas:** Quarta-feira, 27 de maio de 2020 13:40:38  
**Assunto:** RES: Ofício 099/2020- Feas\_ Solicitação de documentos

Pode aceitar

Atenciosamente,



**PRIOM**  
TECNOLOGIA EM EQUIPAMENTOS

Rodrigo Delgado  
Diretor Comercial  
Fone: 11 3807.2652/5011.2650/3807.2655/94725-4582  
E-mail: rodrigo@priom.com.br



---

**De:** Janaina Barreto Fonseca [mailto:jafonseca@feaes.curitiba.pr.gov.br]  
**Enviada em:** quarta-feira, 27 de maio de 2020 12:40  
**Para:** atendimento <atendimento@priom.com.br>; larissa priom <larissa.priom@gmail.com>  
**Assunto:** Ofício 099/2020- Feas\_ Solicitação de documentos

Prezado,

anexo segue Ofício 099/2020- CPL/Feas, cujo objeto é solicitação de documentos de classificação de propostas, após a solicitação de desclassificação dos primeiros colocados para o item 04, referente ao Pregão Eletrônico n.º 021/2020-Feas.

Assim, nos mesmos termos estabelecidos no item 9.5 e seguintes do Edital, abro o prazo de 24h úteis para que a empresa apresente os documentos exigidos para classificação de propostas e habilitação, nos termos do instrumento convocatório do Pregão Eletrônico n.º 021/2020, ou seja, ou seja, **até às 17h do dia 28/05/2020 (quinta-feira).**



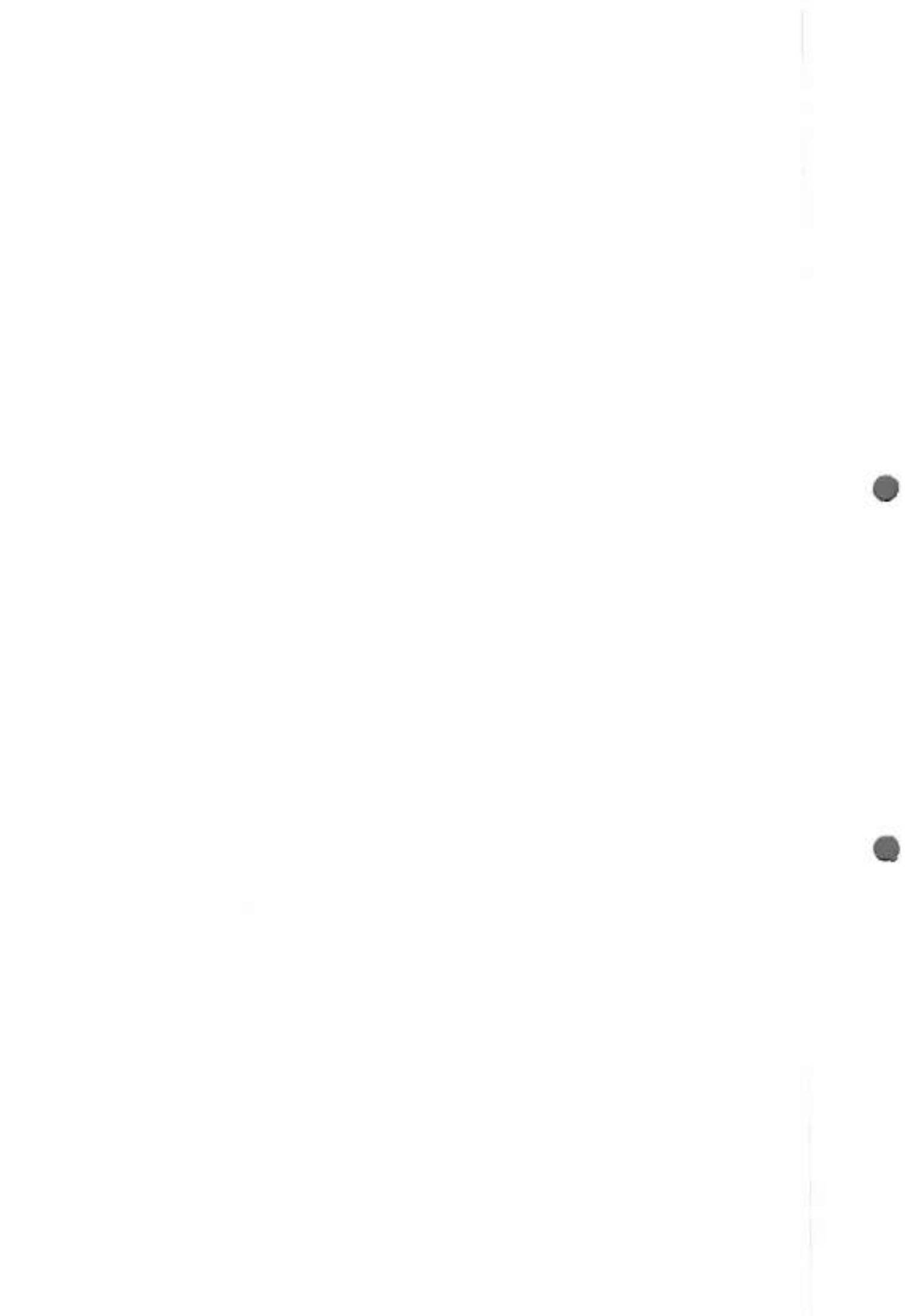

1043  
8

**\*\*Favor confirmar o recebimento deste\*\***

Atenciosamente,



**Janaina Barreto Fonseca**  
Pregoeira  
Licitações  
(41) 3316-5967 | www.feas.curitiba.pr.gov.br

- 
- **licença de funcionamento municipal.pdf**  
78 KB
  - **02.10.2020 - CND TRABALHISTA.pdf**  
84 KB
  - **06.06.2020 - CND ESTADO.pdf**  
972 KB
  - **06.07.2020 - CND FALENCIA E CORCORDATA.pdf**  
397 KB
  - **12.06.2020 - CND GDF.pdf**  
122 KB
  - **12.07.2020 - CND FGTS.pdf**  
142 KB
  - **13.06.2020 - CND PGE.pdf**  
351 KB
  - **14.06.2020 - CND MOBILIARIA.pdf**  
286 KB
  - **18.08.2020 - CND POSTO FISCAL PRIOM.pdf**  
972 KB
  - **27.03.2021 - RESPONSABILIDADE TECNICA - CRF.pdf**  
795 KB
  - **27.10.2020 - CND UNIÃO.pdf**  
170 KB
  - **28.05.2020 - CND IMOBILIARIA PRIOM.pdf**

10/1/20

225 KB

 **Cadesp - Priom Tecnologia em Equipamentos.pdf**

75 KB

 **CND PREFEITURA.pdf**

130 KB

 **RG.pdf**

734 KB

 **27.03.2021 - Licença Sanitaria 2018.pdf**

37 KB

 **AFE - PRIOM.pdf**

66 KB

 **CNPJ.pdf**

118 KB

 **Contrato Social.pdf**

2 MB

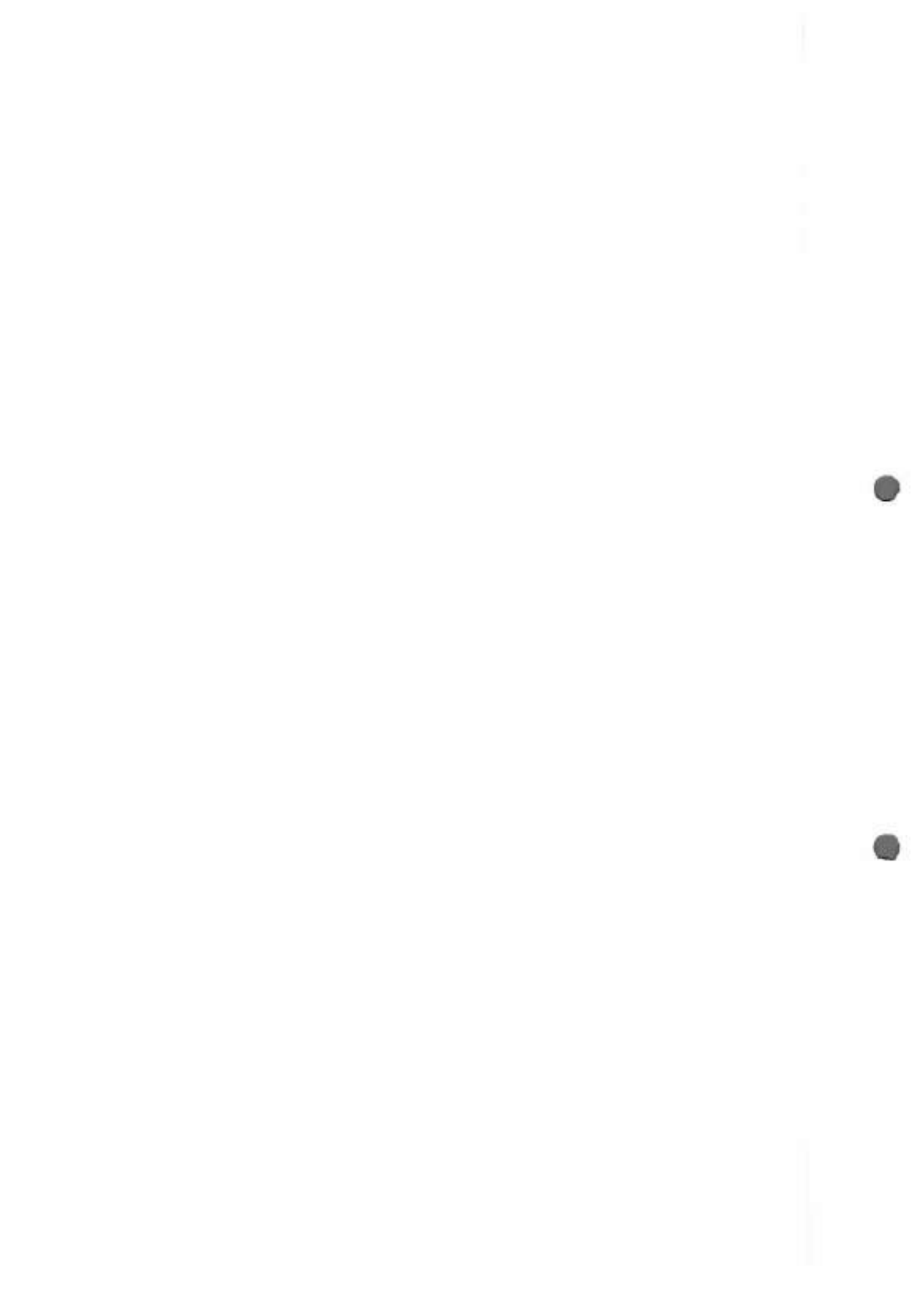

Zimbra

jafonseca@feaes.curitiba.pr.gov.br

12.5  
K

---

**Re: RES: RES: Ofício 099/2020- Feas\_ Solicitação de documentos**

---

**De :** Janaina Barreto Fonseca  
<jafonseca@feaes.curitiba.pr.gov.br>

qua, 27 de mai de 2020 15:09

3 anexos

**Assunto :** Re: RES: RES: Ofício 099/2020- Feas\_  
Solicitação de documentos

**Para :** nathalia <nathalia@priom.com.br>

Prezada,

confirmo o recebimento

Atenciosamente,



Janaina Barreto Fonseca  
Pregoeira  
Licitações  
(41) 3376-6887 | www.feaes.curitiba.pr.gov.br

---

**De:** "nathalia" <nathalia@priom.com.br>

**Para:** "Janaina Barreto Fonseca" <jafonseca@feaes.curitiba.pr.gov.br>

**Enviadas:** Quarta-feira, 27 de maio de 2020 14:44:59

**Assunto:** RES: RES: Ofício 099/2020- Feas\_ Solicitação de documentos

Boa tarde, srs!

Conforme solicitado, segue anexo.

Att;

---

**De:** Rodrigo Priom [mailto:rodrigo@priom.com.br]

**Enviada em:** quarta-feira, 27 de maio de 2020 13:55

**Para:** 'Nathalia'

**Assunto:** ENC: RES: Ofício 099/2020- Feas\_ Solicitação de documentos

Atenciosamente,



Rodrigo Delgado  
Diretor Comercial  
Fone: 11 3807.2652/5011.2650/3807.2655/94725-4582  
E-mail: [rodrigo@priom.com.br](mailto:rodrigo@priom.com.br)



De: Janaina Barreto Fonseca [<mailto:jafonseca@feaes.curitiba.pr.gov.br>]

**Enviada em:** quarta-feira, 27 de maio de 2020 13:49

**Para:** Rodrigo Priom <[rodrigo@priom.com.br](mailto:rodrigo@priom.com.br)>

**Assunto:** Re: RES: Ofício 099/2020- Feas\_ Solicitação de documentos

Prezado,

eu preciso que os documentos sejam encaminhados

Atenciosamente,



Janaina Barreto Fonseca  
Pregoeira  
Licitações  
(41) 3316-5967 | [www.feas.curitiba.pr.gov.br](http://www.feas.curitiba.pr.gov.br)

De: "Rodrigo Priom" <[rodrigo@priom.com.br](mailto:rodrigo@priom.com.br)>

**Para:** "Janaina Barreto Fonseca" <[jafonseca@feaes.curitiba.pr.gov.br](mailto:jafonseca@feaes.curitiba.pr.gov.br)>

**Enviadas:** Quarta-feira, 27 de maio de 2020 13:40:38

**Assunto:** RES: Ofício 099/2020- Feas\_ Solicitação de documentos

Pode aceitar

Atenciosamente,



Rodrigo Delgado  
Diretor Comercial  
Fone: 11 3807.2652/5011.2650/3807.2655/94725-4582  
E-mail: [rodrigo@priom.com.br](mailto:rodrigo@priom.com.br)



**De:** Janaina Barreto Fonseca [mailto:jafonseca@feaes.curitiba.pr.gov.br]

**Enviada em:** quarta-feira, 27 de maio de 2020 12:40

**Para:** atendimento <atendimento@priom.com.br>; Larissa Priom <larissa.priom@gmail.com>

**Assunto:** Ofício 099/2020- Feas\_ Solicitação de documentos

Prezado,

anexo segue Ofício 099/2020- CPL/Feas, cujo objeto é solicitação de documentos de classificação de propostas, após a solicitação de desclassificação dos primeiros colocados para o item 04, referente ao Pregão Eletrônico n.º 021/2020-Feas.

Assim, nos mesmos termos estabelecidos no item 9.5 e seguintes do Edital, abro o prazo de 24h úteis para que a empresa apresente os documentos exigidos para classificação de propostas e habilitação, nos termos do instrumento convocatório do Pregão Eletrônico n.º 021/2020, ou seja, até às 17h do dia 28/05/2020 (quinta-feira).

**\*\*Favor confirmar o recebimento deste\*\***

Atenciosamente,



Janaina Barreto Fonseca  
Pregoeira  
Licitações  
(41) 3316-5967 | www.feaes.curitiba.pr.gov.br



**Modelo de assinatura 17.png**

26 KB

Pregão Eletrônico nº 021/2020 – Feas  
Memorando n.º 114/2020 – CPL

Curitiba, 27 de maio de 2020.

De: CPL/Feas.

Para: Engenharia Clínica/Feas

**Ref.: Análise dos documentos do terceiro colocado, solicitados no Pregão Eletrônico nº 021/2020 – Feas.**

Considerando que fora solicitada a documentação do terceiro colocado do item 01, referentes a classificação da proposta (item 9.5 do Edital) do pregão eletrônico nº 021/2020;

Encaminho os documentos supracitados, a fim de que seja realizada a análise, conforme Edital de Embasamento e legislação pertinente da seguinte empresa:

1) Priom Tecnologia em Equipamentos Eireli ME (11.619.992/0001-56), **para o item 04, marca Renascer;**

Aguardo o retorno do setor para dar continuidade aos trâmites do certame.

Atenciosamente,



**Janaina Barreto Fonseca**  
Pregoeira

RECEBIDO EM 27/05/2020  
Nome: Roberta Helena Albuquerque  
Assinatura: Roberta Helena Albuquerque  
Matrícula: 3550 Feas





**SIVISA Sistema de Informação em Vigilância Sanitária**  
**SUS - Sistema Único de Saúde**  
**VIGILÂNCIA EM SAÚDE**  
**SÃO PAULO**

Handwritten signature and date: 10/03/2021

**LICENÇA DE FUNCIONAMENTO**

Nº CMVS: 355030801-464-002588-1-4

DATA DE VALIDADE: 28/03/2021

NOTA: ESTE DOCUMENTO CONTEM 2 PAGINA(S)

Nº PROCESSO:  
Nº PROTOCOLO: 6018.2017/0017520-8 Data do Protocolo: 29/11/2017  
SUBGRUPO: DISTRIBUIDORA/IMPORTADORA  
AGRUPAMENTO: COMÉRCIO ATACADISTA DE CORRELATOS / PRODUTOS PARA A SAÚDE  
ATIVIDADE ECONÔMICA-CNAE: 4645-1/01 COMÉRCIO ATACADISTA DE INSTRUMENTOS E MATERIAIS PARA USO MÉDICO, CIRÚRGICO, HOSPITALAR E DE LABORATÓRIOS  
OBJETO LICENCIADO: ESTABELECIMENTO

**DETALHE:**

RAZÃO SOCIAL: PRIOM TECNOLOGIA EM EQUIPAMENTOS EIRELI - ME CNPJ ALBERGANTE:  
NOME FANTASIA: PRIOM TECNOLOGIA EM EQUIPAMENTOS  
CNPJ / CPF: 11.619.992/0001-56  
LOGRADOURO: Rua TAQUARUÇU NÚMERO: 465  
COMPLEMENTO:  
BAIRRO: VILA PARQUE JABAQUARA  
MUNICÍPIO: SÃO PAULO  
CEP: 04346-040 UF: SP  
PÁGINA DA WEB:

RESPONSÁVEL LEGAL: RODRIGO BENJAMIN DELGATO  
CPF: 29809822880 CONSELHO REGIONAL: CRP  
Nº INSCR. CONSELHO PROF: 37.953 UF: SP

RESPONSÁVEL TÉCNICO: RODRIGO BENJAMIN DELGATO  
CPF: 29809822880 CONSELHO REGIONAL: CRP  
Nº INSCR. CONSELHO PROF: 37.953 UF: SP

# LICENÇA DE FUNCIONAMENTO

Nº CMVS: 355030801-464-002588-1-4

DATA DE VALIDADE: 28/03/2021

## CLASSES DE PRODUTOS E ATIVIDADES AUTORIZADAS

### CLASSE DE PRODUTO:

PRODUTOS PARA SAÚDE

ARMAZENAR EM ÁREA PRÓPRIA

DISTRIBUIR

IMPORTAR

### CATEGORIA:

MATERIAL OU ARTIGO DESCARTÁVEL

MATERIAL OU ARTIGO IMPLANTÁVEL

O(A) AUTORIDADE SANITÁRIA DA VIGILÂNCIA SANITÁRIA DE SÃO PAULO CONCEDE A PRESENTE LICENÇA DE FUNCIONAMENTO, SENDO QUE SEU (S) RESPONSÁVEL (IS) ASSUME (M) CONHECER A LEGISLAÇÃO SANITÁRIA VIGENTE E CUMPRÍ-LA INTEGRALMENTE, INCLUSIVE EM SUAS FUTURAS ATUALIZAÇÕES, OBSERVANDO AS BOAS PRÁTICAS REFERENTES ÀS ATIVIDADES E OU SERVIÇOS PRESTADO, RESPONDENDO CIVIL E CRIMINALMENTE PELO NÃO CUMPRIMENTO DE TAIS EXIGÊNCIAS, FICANDO, INCLUSIVE, SUJEITO (S) AO CANCELAMENTO DESTA DOCUMENTO. ASSUMEM AINDA INTEIRA RESPONSABILIDADE PELA VERACIDADE DAS INFORMAÇÕES AQUI PRESTADAS PARA O EXERCÍCIO DAS ATIVIDADES RELACIONADAS E DECLARAM ESTAR CIENTES DA OBRIGAÇÃO DE PRESTAR ESCLARECIMENTOS E OBSERVAR AS EXIGÊNCIAS LEGAIS QUE VIEREM A SER DETERMINADAS PELO ÓRGÃO DE VIGILÂNCIA SANITÁRIA COMPETENTE, EM QUALQUER TEMPO, NA FORMA PREVISTA NO ARTIGO 95 DA LEI ESTADUAL 10.083 DE 23 DE SETEMBRO DE 1998.

SÃO PAULO

LOCAL

28/03/2018

DATA DE DEFERIMENTO

Código de Validação: 1522335974926

Autenticidade deste documento deverá ser confirmada na página do Sistema de Informação em Vigilância Sanitária, no endereço: <https://sivisa.saude.sp.gov.br/sivisa/cidadao/>



# CERTIDÃO DE REGULARIDADE

Conselho Regional de Farmácia do Estado de São Paulo



CRF SP  
CONSELHO REGIONAL  
DE FARMÁCIA  
DO ESTADO DE SÃO PAULO

Reg Nº: 67623

Nome do Estabelecimento:

PRIOM TECNOLOGIA EQUIP

CNPJ:

11619992000156

Razão Social:

PRIOM TECNOLOGIA EQUIP EIRELI

Endereço:

R TAQUARUCU 465 VL PQ JABAQUARA

Município:

SAO PAULO - SP

Ramo de Atividade:

DIST PROD SAUDE

Horário de Funcionamento do Estabelecimento:

Rotina: (Seg - Ter - Qua - Qui - Sex) Das 08:30h às 17:30

### Responsável Técnico Titular

Dr. RODRIGO BENJAMIN DELGATO

FARMACÊUTICO

CRE:

37953

Horário de Assistência:

Rotina: (Seg - Ter - Qua - Qui - Sex) Das 08:30h às 17:30 (Intervalo Das 12:00h às 13:00h)

ESTA CERTIDÃO DEVE SER AFIKADA EM UM LUGAR BEM VISÍVEL AO PÚBLICO

Certificamos que o estabelecimento a que se refere esta Certidão de Regularidade está inscrito neste Conselho Regional de Farmácia, atendendo o que dispõem os artigos 22, parágrafo único e 24, da Lei nº 3.820/60 e do Título IX da Lei nº 5.360/75. Tratando-se de Farmácia e Drogeria, certificamos que está regularizada em sua atividade durante os horários estabelecidos pelos Farmacêuticos Responsáveis Técnicos.

Esta Certidão terá validade até 27 DE MARÇO DE 2.021, exceto se sofrer qualquer alteração de dados quando perderá a validade.

SÃO PAULO, 27 DE MARÇO DE 2.020



Assinatura do Presidente do CRF  
Dr. Marcos Machado Ferreira  
CRF-SP: 32635



Consultas / Funcionamento de Empresa / Funcionamento de Empresa

### Dados da Empresa

**Razão Social**

PRIOM TECNOLOGIA EM EQUIPAMENTOS EIRELI - ME

**CNPJ**

11.619.992/0001-56

**Endereço Completo**

RUA TAQUARUÇU Nº 465 - VILA PARQUE JABAQUARA CEP: 04.346-040 - SÃO PAULO/SP

**Telefone**

(11) 3807-2652

**Responsável Técnico**

RODRIGO BENJAMIN DELGATO

**Responsável Legal**

RODRIGO BENJAMIN DELGATO

### Dados do Cadastro

**Cadastro Nº**

8.11.144-8 (G19XH7Y7L96Y)

**Data do Cadastro**

20/10/2014

**Situação**

Ativa

**Nº do Processo**

25351.587304/2014-39

**Cadastro**

8 - Produtos para Saúde (Correlatos)

**Atividades / Classes****Armazenar**

- Correlatos

**Distribuir**

- Correlatos

**Expedir**

- Correlatos

**Exportar**

- Correlatos

**Importar**

- Correlatos

Voltar





Prefeitura da Cidade de São Paulo  
**Auto de Licença de Funcionamento**

**DADOS DA LICENÇA**

NÚMERO: 20190010039824 DATA DE EMISSÃO: 31/07/2019 DATA DE VALIDADE: Indeterminada

**DADOS DO CADASTRO DO IMÓVEL**

ENDEREÇO: R TAQUARUCU, 465

BARRIO: VILA PARQUE JABAQUARA

CEP: 04346-040

CIDADE UF: SÃO PAULO - SP

SUBPREFEITURA: JABAQUARA

ÁREA CONSTRUIDA: 200,00 m<sup>2</sup>

ÁREA ESTABELECIMENTO: 186,00 m<sup>2</sup>

BOL 089.568.0095-2 (Principal)

**ZONAS:**

ZM - ZONA MISTA

**DADOS DA EMPRESA / ESTABELECIMENTO**

CNPJ: 11.619.992/0001-56 REGISTRO: 35600719331 CCM: 4.025.285-0

RAZÃO SOCIAL: PRIOM TECNOLOGIA EM EQUIPAMENTOS EIRELI-ME

**ATIVIDADES**

ATIVIDADE AUXILIAR: A1 - unidade Administrativa central, regional ou local

RISCO: BAIXO

**GRUPO DE ATIVIDADE NR**

nr1-6: Serviços profissionais; estabelecimentos destinados à prestação de serviços de profissionais liberais, técnicos ou universitários ou de residencial;apoio ao uso residencial;

**RESPONSÁVEL PELA SOLICITAÇÃO DE LICENCIAMENTO**

RESPONSÁVEL PELO PEDIDO: RODRIGO BENJAMIN DELGATO

CPF: 298.098.228-80

PROCESSO ADMINISTRATIVO: 6042.2019/0001899-9

**AUTENTICIDADE**

CNPJ: 11.619.992/0001-56 NÚMERO DA LICENÇA: 20190010039824 CÓDIGO DE AUTENTICIDADE: v9n5w5x7F9dbvYq1

LICENÇA:





Prefeitura da Cidade de São Paulo  
**Auto de Licença de Funcionamento**

**ANÁLISE DE VIABILIDADE**

ATIVIDADE AUXILIAR: A1

STATUS DA ANÁLISE: Passível

DATA DA ANÁLISE: 31/07/2019

**RESTRIÇÕES:**

Imóvel informado está inserido na Macroárea de Estruturação Metropolitana - MEM, verificar a existência de lei específica para a região informada, nos termos do §3º do art. 76 da Lei nº 16.050/14.

Ao continuar o processo, você assume a responsabilidade pelo endereço e inscrição imobiliária informados, ciente de que o resultado pode ser revertido caso seja apurada incorreção dos mesmos, sem prejuízo das demais penas da lei

Atividade passível de instalação no local, conforme disposições da legislação urbanística municipal em vigor.

GRUPO DE ATIVIDADE NR. NR1-6

STATUS DA ANÁLISE: Passível

**RESTRIÇÕES:**

Quadro 4A - Condições de instalação por subcategoria de uso, grupos de atividade e usos específicos : Grupo de Atividade [NR1-6]: Número mínimo de vagas por área construída computável (em m<sup>2</sup>) ou por número de unidades habitacionais (UH) (a): Vagas de automóveis (e)(f) - Mínimo de 1 vaga a cada 75 m<sup>2</sup> de área construída computável Obs: 4A(a) Não se aplica nas zonas de uso ZEU, ZEUA, ZEUP, ZEUPa, ZEM, ZEMP e nos usos não residenciais em lotes com área inferior a 250m<sup>2</sup> (duzentos e cinquenta metros quadrados) em todas as zonas. 4A(e) Para Serviços de Armazenamento e Guarda de Bens Móveis das subcategorias de uso NR1, NR2 e NR3, o número mínimo de vagas de automóveis exigido será calculado com base na área construída computável destinada à permanência humana. 4A(f) Quando exigido o número mínimo de vagas de automóveis, este deverá ser acrescido do número de vagas especiais conforme definido no Código de Obras e Edificações.

Quadro 4A - Condições de instalação por subcategoria de uso, grupos de atividade e usos específicos : Grupo de Atividade [NR1-6]: Número mínimo de vagas por área construída computável (em m<sup>2</sup>) ou por número de unidades habitacionais (UH) (a): Vagas de bicicletas - Mínimo de 1 vaga a cada 250 m<sup>2</sup> de área construída computável Obs: 4A(a) Não se aplica nas zonas de uso ZEU, ZEUA, ZEUP, ZEUPa, ZEM, ZEMP e nos usos não residenciais em lotes com área inferior a 250m<sup>2</sup> (duzentos e cinquenta metros quadrados) em todas as zonas.

Quadro 4A - Condições de instalação por subcategoria de uso, grupos de atividade e usos específicos : Grupo de Atividade [NR1-6]: Espaço para carga e descarga (c): Número de vagas para utilitário - Mínimo de 1 vaga e 1 vaga adicional a cada 4.000 m<sup>2</sup> de área construída computável Obs: 4A(c) Não se exige vaga para carga e descarga nos lotes com área até 250m<sup>2</sup> (duzentos e cinquenta metros quadrados), exceto em lotes localizados na Macroárea de Urbanização Consolidada e nos seguintes setores e subsetores da Macroárea de Estruturação Metropolitana: I. Subsetores Arco Tietê, Arco Pinheiros e Arco Faria Lima - Águas Espraiadas - Chucri Zaidan do Setor Orla Ferroviária e Fluvial. II. Setor Central (Operação Urbana Centro).

**DETALHAMENTO**

A Prefeitura de São Paulo expede o presente Auto de Licença de Funcionamento para empreendimentos de baixo risco, nos termos do Decreto Municipal 57.299/2016, devendo ainda serem observadas as legislações estadual e federal pertinentes.

**DECLARAÇÕES:**

Declaro, sob as penas da Lei: - que os dados informados neste formulário e os dados relativos à edificação são verdadeiros, não havendo impedimentos de terceiros, e de qualquer ordem, no tocante a sua utilização, e que a inexatidão, irregularidade ou falsidade na prestação das informações relativas ao licenciamento eletrônico sujeitará o responsável, juntamente com as demais pessoas que derem causa, às penalidades administrativas, civis e criminais cabíveis; - que a atividade atende às exigências legais, gerais e especiais, relativas ao seu exercício, e que o simples protocolo do pedido de licença por qualquer meio não autoriza o funcionamento da atividade, nos termos do art. 18 do Decreto Municipal nº 57.299/16; - estar ciente de que a Prefeitura do Município de São Paulo não se responsabiliza por requerimentos via Internet não recebidos por motivo de ordem técnica dos computadores, falhas de comunicação, congestionamento das linhas de comunicação ou outros fatores de ordem técnica que impossibilitem a transferência de dados, bem como informações de endereço incorretas, incompletas ou por falha na entrega de mensagens eletrônicas causadas por endereço eletrônico incorreto ou por problemas do provedor de acesso do requerente.

Declaro estar ciente que a obtenção do Auto de Licença de Funcionamento para empreendimentos de baixo risco não substitui as demais licenças e autorizações necessárias e não substitui qualquer documento expedido pela PMSP relativo à regularidade da edificação.

Declaro que o estabelecimento atende todos os requisitos legais, dentre os quais aqueles relacionados à manipulação de materiais tóxicos, explosivos e que possam causar algum tipo de contaminação, nos termos do art 4º do Decreto Municipal nº 57.298/2016, bem como atende aos requisitos legais nos casos de atividades em imóveis em que sejam armazenados ou utilizados líquidos combustíveis.

Declaro que, caso o estabelecimento seja ocupado por mais de uma atividade não residencial, e, não seja possível diferenciar os parâmetros aplicáveis a cada uso, serão atendidas as condições de instalação da atividade mais restritiva, nos termos do §2º do art. 112 da Lei Municipal nº 16.402/2016 e que, caso ocorram alterações referentes ao tipo ou características da atividade, do Cadastro de Contribuintes Imobiliários - CCM, da razão social do estabelecimento - CNPJ, ou quando houver modificações na edificação utilizada ou por exigência legal, o Auto de Licença de Funcionamento deverá, obrigatoriamente, ser renovado, nos termos da Lei Municipal nº 10.205/1986.





Prefeitura da Cidade de São Paulo  
**Auto de Licença de Funcionamento**

Handwritten signature and initials in the top right corner.

Declaro que a(s) cópia(s) digitalizada(s) da(s) Anotação(ões) de Responsabilidade Técnica (ART(s)) ou do(s) Registro(s) de Responsabilidade Técnica (RRT(s)) anexada(s) ao sistema e emitida(s) em conformidade com as exigências dos órgãos de classe refere(m)-se ao estabelecimento no qual se pretende instalar a atividade, conforme descrito no Decreto nº 57.299/2016.

Declaro que, caso o empreendimento esteja instalado em edificação não regular de acordo com as definições da legislação edilícia, serão asseguradas as condições de higiene, segurança de uso, estabilidade, habitabilidade da edificação, assim como as condições de instalação e os parâmetros de incomodidade, conforme disposto no Art. 133 da Lei Municipal nº 16.402/2016. Declaro ainda que o imóvel não está situado em non aedificandi, de risco geológico-geotécnico ou de preservação ambiental permanente, e que a edificação não invade logradouro ou terreno público, nem tampouco é objeto de ação judicial promovida pelo Município de São Paulo, objetivando a sua demolição.

Declaro que noutro caso em meu poder e à disposição da fiscalização, a Anotação de Responsabilidade Técnica (ART) ou Registro de Responsabilidade Técnica (RRT), anexadas a esta solicitação, bem como a cópia da carteira do responsável técnico no Conselho de Classe, que atestam as condições de segurança, acessibilidade, habitabilidade, salubridade, equipamentos e instalações prediais, elétricas e de gás da edificação, e que o imóvel se encontra estável, inclusive com relação a coberturas, nos termos dos incisos II e III do Art. 12 do Decreto Municipal nº 57.299/2016, e em satisfatórias condições de segurança, e que, com base na legislação edilícia, nos casos em que há obrigatoriedade do sistema de segurança, o controle da manutenção do referido sistema será realizado de acordo com as normas técnicas em vigor e possuo os respectivos documentos municipais comprobatórios das condições de segurança e acessibilidade.

Declaro que estou ciente que não é permitida a utilização das edificações para usos não residenciais quando o lote resultante de aprovação de empreendimentos enquadrados na subcategoria de uso R2h-1 (casas geminadas) não atender às dimensões e a área mínimas do Quadro 2A da Lei Municipal nº 16.402/2016, conforme art. 16 do Decreto Municipal nº 57.521/2016.

Declaro que, caso a atividade esteja enquadrado como atividade auxiliar da subcategoria de uso INFRA-1 - Mobilidade urbana terrestre ou INFRA-2 - Transporte aéreo, ou seja, atividade instalada em áreas que servem ao transporte público coletivo ou ao transporte aéreo, respectivamente, atendo às condições previstas no art. 7º do Decreto Municipal nº 57.378/2016, inclusive quanto à obtenção de avaliação técnica favorável do órgão gestor do empreendimento.

Declaro que, caso o estabelecimento tenha utilizado benefícios estabelecidos em legislação específica para a atividade declarada, esta está em acordo com as exigências previstas no momento da aprovação do projeto.

Declaro que o conhecimento e a concordância das demais declarações não exime da observância da legislação pertinente ao tema, assim como dos procedimentos e penalidades decorrentes de seu não atendimento, e que estou ciente que o Auto de Licença deverá ser afixado permanentemente no acesso principal do estabelecimento, em posição visível para o público, conforme disposto no Art. 140 da Lei Municipal nº 16.402/2016.

Declaro que o estabelecimento não possui 120 (cento e vinte) vagas de estacionamento ou mais e está localizado em Área Especial de Tráfego (AET) ou 280 (duzentas e oitenta) vagas de estacionamento ou mais, localizado nas demais áreas do Município, nos termos dos art. 108 e 109 da Lei Municipal nº 16.402/16.

Declaro que o empreendimento é permanente e não atrai ou produz grande número de viagens ao longo do dia e/ou por período determinado, causando impacto no sistema viário e de transporte, podendo comprometer a acessibilidade, a mobilidade e a segurança de veículos e pedestres, nos termos dos art. 108 e 109 da Lei Municipal nº 16.402/16.

Declaro que o estabelecimento não se enquadra como atividade secundária ou complementar, nos termos do art. 33 do Decreto Municipal nº 49.969/08.

Declaro que o estabelecimento no qual se pretende instalar a atividade não é atividade enquadrada como Empreendimento Gerador de Impacto de Vizinhança ou como Empreendimento Gerador de Impacto Ambiental, nos termos do art. 108 da Lei Municipal nº 16.402/16.

**CONTEÚDO:**

Emitido eletronicamente

COORDENADORIA DE VIGILÂNCIA EM SAÚDE - COVISA - SECRETARIA MUNICIPAL DE SAÚDE - SMS:  
Esta atividade é válida para todos os fins legais e está dispensada da licença da Coordenadoria de vigilância em saúde - COVISA, vinculada à Secretaria Municipal da Saúde.





Engenharia Clínica  
Fundação Estadual de Atenção à Saúde de  
Curitiba – Feas  
Rua Lothário Boutin, 90  
Pinheirinho  
Curitiba / PR  
CEP 81.110-522  
(41) 3316-5928  
[www.feas.curitiba.pr.gov.br](http://www.feas.curitiba.pr.gov.br)  
[engenhariaclinica@feas.curitiba.pr.gov.br](mailto:engenhariaclinica@feas.curitiba.pr.gov.br)

Memorando n.º 064/2020 – Eng.ª Clínica/FEAS

Curitiba, 27 de maio de 2020.

De: Eng.ª Clínica/FEAES

Para: Comissão Permanente de Licitações - CPL | FEAES

A/C Sra. Janaina Barreto Fonseca,

Referente: Pregão Eletrônico nº 021/2020 – Feas

Após análise das documentações exigidas no Anexo I “**documentos exigidos para a classificação da (s) proposta (s)**”, informo:

A empresa Priom Tecnologia em Equipamentos EIRELI – ME listada abaixo, não apresentou a documentação abaixo listada exigida no capítulo 9.5.1 para o Item 04: 219788/ Poltrona Hospitalar do Pregão Eletrônico nº 021/2020 – Feas:

- a. Proposta
- b. Relação das empresas que prestarão assistência técnica
- c. Prospectos, catálogos e/ou folders (em português)
- d. Cópia do certificado de registro do produto no ministério da saúde;
- f. Cópia do Manual do Produto, publicado na Anvisa, conforme RDC 185, armazenamento e distribuição

Dessa forma, com base em todos os argumentos supracitados, esta empresa deve ser DESCLASSIFICADA.

Atenciosamente,

Eng.º Roberto L. Dallagranna  
CREA-PR: 75520/D  
Eng.ª Clínica FEAES

Zimbra

jafonseca@feaes.curitiba.pr.gov.br

1058

---

**Ofício 100/2020- Feas\_ Solicitação de documentos**

---

**De :** Janaina Barreto Fonseca  
<jafonseca@feaes.curitiba.pr.gov.br>

qua, 27 de mai de 2020 12:49

2 anexos

**Assunto :** Ofício 100/2020- Feas\_ Solicitação de documentos

**Para :** comercial1@biocam.com.br

Prezado,

anexo segue Ofício 100/2020- CPL/Feas, cujo objeto é solicitação de documentos de classificação de propostas , após a solicitação de desclassificação dos primeiros colocados para o item 04, referente ao Pregão Eletrônico n.º 021/2020-Feas.

Assim, nos mesmos termos estabelecidos no item 9.5 e seguintes do Edital, abro o prazo de 24h úteis para que a empresa apresente os documentos exigidos para classificação de propostas e habilitação, nos termos do instrumento convocatório do Pregão Eletrônico n.º 021/2020, ou seja, ou seja, **até às 17h do dia 28/05/2020 (quinta- feira).**

**\*\*Favor confirmar o recebimento deste\*\***

Atenciosamente,



Janaina Barreto Fonseca  
Pregoeira  
Licitação  
(41) 3316 6987 | www.feaes.curitiba.pr.gov.br

---

39- Ofício 100-2020\_Biocam.pdf  
501 KB

---



Licitações  
Rua Lothário Boulin, 90  
Pinheirinho – Curitiba/PR  
81.110-522  
41 3316-5967  
jafonseca@feaes.curitiba.pr.gov.br

À Empresa

**Biocam Equipamentos Médicos Hospitalares Eireli**

Curitiba, 27 de Maio de 2020.

Ofício nº 099/2020 - CPL/Feas

**Ref. Solicitação de documentação - Pregão Eletrônico nº 021/2020- Feas.**

Prezado(a) Senhor(a):

Em relação pregão eletrônico nº 021/2020, cujo objeto consiste na Seleção de propostas para aquisição de mobiliários hospitalares para equipar as unidades sob gestão da Feas, através de sistema de registro de preços, por um período de 12 (doze) meses, solicitamos que vossa empresa apresente à esta Comissão, a documentação referente ao

**Item 03: 219789/ Régua De Gases**, do supracitado certame, qual seja:

- **Documentos exigidos para classificação da proposta**, constantes no item 9.5 do Edital de Embasamento;
- **Documentos exigidos para habilitação da empresa**, constantes do item 11.1 e seguintes do Edital.

Os documentos deverão ser no prazo máximo de 24h, ou seja, até às 17h do dia 28/05/2020 (quinta- feira), através de e- mail (jafonseca@feaes.curitiba.pr.gov.br). Para fins de protocolo, somente serão aceitos os documentos após a comprovação de leitura por parte da Pregoeira responsável do certame.

A não apresentação dos documentos no prazo estabelecido acima, ou a apresentação em desconformidade com o solicitado, acarretará na desclassificação e/ou inabilitação neste certame.

Atenciosamente,

  
**Janaina Barreto Fonseca**  
Pregoeira

Zimbra

jafonseca@feaes.curitiba.pr.gov.br

1060  
8

---

**Ofício 101/2020- Feas\_ Solicitação de Documentos**

---

**De :** Janaina Barreto Fonseca  
<jafonseca@feaes.curitiba.pr.gov.br>

qua, 27 de mai de 2020 16:54

2 anexos

**Assunto :** Ofício 101/2020- Feas\_ Solicitação de Documentos

**Para :** marcela@vallitech.com.br, franciele soares  
<franciele.soares@vallitech.com.br>,  
fabiana@vallitech.com.br

Prezado,

anexo segue Ofício 101/2020- CPL/Feas, cujo objeto é solicitação de documentos de classificação de propostas e habilitação, após a solicitação de desclassificação dos primeiros colocados para o item 04, referente ao Pregão Eletrônico n.º 021/2020- Feas.

Assim, nos mesmos termos estabelecidos no item 9.5 e seguintes e item 11 e seguintes do Edital, abro o prazo de 24h úteis para que a empresa apresente os documentos exigidos para classificação de propostas e habilitação, nos termos do instrumento convocatório do Pregão Eletrônico n.º 021/2020, ou seja, até às 17h do dia 28/05/2020 (quinta-feira).

**\*\*Favor confirmar o recebimento deste\*\***

Atenciosamente,



Janaina Barreto Fonseca  
Pregista  
Licitação  
(41) 3316-6967 | www.feas.curitiba.pr.gov.br



**Modelo de assinatura 17.png**

26 KB

**40- Ofício 099-2020\_Vallitech.pdf**  
501 KB



À Empresa

Vallitech Industria e Comércio de Artefatos Metálicos LTDA.

Curitiba, 27 de Maio de 2020.

Ofício nº 101/2020 - CPL/Feas

Ref. Solicitação de documentação - Pregão Eletrônico n.º 021/2020- Feas

Prezado(a) Senhor(a):

Em relação pregão eletrônico nº 021/2020, cujo objeto consiste na Seleção de propostas para aquisição de mobiliários hospitalares para equipar as unidades sob gestão da Feas, através de sistema de registro de preços, por um período de 12 (doze) meses, solicitamos que vossa empresa apresente à esta Comissão, a documentação referente ao

**Item 04: 219788/ Poltrona Hospitalar**, do supracitado certame, qual seja:

- **Documentos exigidos para classificação da proposta**, constantes no item 9.5 do Edital de Embasamento;
- **Documentos exigidos para habilitação da empresa**, constantes do item 11.1 e seguintes do Edital.

Os documentos deverão ser no prazo máximo de 24h, ou seja, até às 17h do dia 28/05/2020 (quinta- feira), através de e- mail (jafonseca@feaes.curitiba.pr.gov.br). Para fins de protocolo, somente serão aceitos os documentos após a comprovação de leitura por parte da Pregoeira responsável do certame.

A não apresentação dos documentos no prazo estabelecido acima, ou a apresentação em desconformidade com o solicitado, acarretará na desclassificação e/ou inabilitação neste certame.

Atenciosamente,

  
**Janaina Barreto Fonseca**  
Pregoeira

Zimbra

jafonseca@feaes.curitiba.pr.gov.br

10/2

**RES: Ofício 101/2020- Feas\_ Solicitação de Documentos**

**De :** Franciele - Vallitech  
<franciele.soares@vallitech.com.br>

qui, 28 de mai de 2020 09:52

1 anexo

**Assunto :** RES: Ofício 101/2020- Feas\_  
Solicitação de Documentos

**Para :** 'Janaina Barreto Fonseca'  
<jafonseca@feaes.curitiba.pr.gov.br>

**Responder para :** franciele@vallitech.com.br

Confirmo recebimento.

**De:** Janaina Barreto Fonseca <jafonseca@feaes.curitiba.pr.gov.br>

**Enviada em:** quarta-feira, 27 de maio de 2020 16:54

**Para:** marcela@vallitech.com.br; franciele.soares@vallitech.com.br;  
fabiana@vallitech.com.br

**Assunto:** Ofício 101/2020- Feas\_ Solicitação de Documentos

Prezado,

anexo segue Ofício 101/2020- CPL/Feas, cujo objeto é solicitação de documentos de classificação de propostas e habilitação, após a solicitação de desclassificação dos primeiros colocados para o item 04, referente ao Pregão Eletrônico n.º 021/2020- Feas.

Assim, nos mesmos termos estabelecidos no item 9.5 e seguintes e item 11 e seguintes do Edital, abro o prazo de 24h úteis para que a empresa apresente os documentos exigidos para classificação de propostas e habilitação, nos termos do instrumento convocatório do Pregão Eletrônico n.º 021/2020, ou seja, **até às 17h do dia 28/05/2020 (quinta- feira).**

**\*\*Favor confirmar o recebimento deste\*\***

Atenciosamente,



Janaina Barreto Fonseca

Pregoeira

Licitações

(41) 3316-5967 | www.feaes.curitiba.pr.gov.br



10/6/20

Zimbra

jafonseca@feaes.curitiba.pr.gov.br

10/1

**PROPOSTA E DOCUMENTOS - PREGÃO ELETRÔNICO Nº 021-2020 - FEAS -  
Ofício 101/2020**

**De :** Franciele - Vallitech  
<franciele.soares@vallitech.com.br>

qui, 28 de mai de 2020 11:41

24 anexos

**Assunto :** PROPOSTA E DOCUMENTOS -  
PREGÃO ELETRÔNICO Nº 021-2020 -  
FEAS - Ofício 101/2020

**Para :** 'Janaina Barreto Fonseca'  
<jafonseca@feaes.curitiba.pr.gov.br>

**Cc :** marcela@vallitech.com.br,  
fabiana@vallitech.com.br,  
leandro@gigamedi.com.br

**Responder para :** franciele@vallitech.com.br

Bom dia, Janaina

Segue anexo nossa PROPOSTA e DOCUMENTOS conforme solicitação.

Sigo à disposição para quaisquer esclarecimentos,



**FRANCIELE SOARES**

*Assistente Comercial*

*Fone: +55 (41) 3665-5702*

*Skype: Franciele Soares*

*E-mail: [franciele.soares@vallitech.com.br](mailto:franciele.soares@vallitech.com.br)*

*Site: [www.vallitech.com.br](http://www.vallitech.com.br)*

**De:** Janaina Barreto Fonseca <jafonseca@feaes.curitiba.pr.gov.br>

**Enviada em:** quarta-feira, 27 de maio de 2020 16:54

**Para:** marcela@vallitech.com.br; franciele.soares@vallitech.com.br;  
fabiana@vallitech.com.br

**Assunto:** Ofício 101/2020- Feas\_ Solicitação de Documentos

Prezado,

anexo segue Ofício 101/2020- CPL/Feas, cujo objeto é solicitação de documentos de classificação de propostas e habilitação, após a solicitação de desclassificação





dos primeiros colocados para o item 04, referente ao Pregão Eletrônico n.º 021/2020- Feas.

Assim, nos mesmos termos estabelecidos no item 9.5 e seguintes e item 11 e seguintes do Edital, abro o prazo de 24h úteis para que a empresa apresente os documentos exigidos para classificação de propostas e habilitação, nos termos do instrumento convocatório do Pregão Eletrônico n.º 021/2020, ou seja, ou seja, **até às 17h do dia 28/05/2020 (quinta-feira).**

**\*\*Favor confirmar o recebimento deste\*\***

Atenciosamente,



Janaina Barreto Fonseca  
Pregoeira  
Licitações  
(41) 3316-5967 | www.feas.curitiba.pr.gov.br

- 
- **PROCURAÇÃO - LICITAÇÃO.pdf**  
572 KB
  - **DOCUMENTO FELIPE CAVALLI.pdf**  
444 KB
  - **Contrato Social -5º Alteração.pdf**  
2 MB
  - **SICAF ATUALIZADO.pdf**  
76 KB
  - **CNPJ.pdf**  
74 KB
  - **CND FEDERAL 21-11-20.pdf**  
59 KB
  - **CND ESTADUAL - 15-09-20.pdf**  
27 KB
  - **CND MUNICIPAL 21-06-20.pdf**  
70 KB
  - **FGTS - 08-07-20.pdf**

10/6/20

76 KB

**— CNDT - 20-11-20.pdf**

84 KB

**ATESTADO - HOSPITAL SÃO FRANCISCO DE AMERICANA.jpg**

730 KB

**— ATESTADO - CLINICA DE DOENÇAS RENAIIS DE TAGUATINGA - POLTRONA HEMODIÁLISE - CAMA ELÉTRICA.pdf**

404 KB

**— ATESTADO - FOKKUS TRADE - POLTRONAS HOSPITALARES.pdf**

489 KB

**— BALANÇO 2019 (PDF).pdf**

293 KB

**— Análise Economica Finaceira.pdf**

400 KB

**— CERTIDÃO NEGATIVA DE FALÊNCIA CONCORDATA - 16-07-20.pdf**

433 KB

**— DISPENSA DE REGISTRO.pdf**

32 KB

**— DECLARAÇÃO APRESENTAÇÃO DO CERTIFICADO DE BOAS PRÁTICAS DE FABRICAÇÃO.pdf**

2 MB

**— DECLARAÇÃO DE GARANTIA E ASSITÊNCIA TÉCNICA AUTORIZADA.pdf**

489 KB

**— PROPOSTA À FUNDAÇÃO ESTATAL DE ATENÇÃO À SAÚDE - FEAS.pdf**

2 MB

**— CATÁLOGO-VLT-570.pdf**

921 KB

**— Manual Poltronas VLT-570.pdf**

152 KB

---

**ENC: PROPOSTA E DOCUMENTOS - PREGÃO ELETRÔNICO Nº 021-2020 -**

**FEAS - Ofício 101/2020**

---

**De :** Franciele - Vallitech  
<franciele.soares@vallitech.com.br>

qui, 28 de mai de 2020 13:36

25 anexos

**Assunto :** ENC: PROPOSTA E DOCUMENTOS -  
PREGÃO ELETRÔNICO Nº 021-2020 -  
FEAS - Ofício 101/2020

**Para :** 'Janaina Barreto Fonseca'  
<jafonseca@feaes.curitiba.pr.gov.br>

**Responder para :** franciele@vallitech.com.br

franciele soares

Assistente Comercial

Fone: +55 (41) 3665-5702

Skype: Franciele Soares

E-mail: franciele.soares <mailto:valdecir@vallitech.com.br>  
@vallitech.com.br

Site: <<http://www.vallitech.com.br/>> [www.vallitech.com.br](http://www.vallitech.com.br)

De: Franciele - Vallitech <franciele.soares@vallitech.com.br>

Enviada em: quinta-feira, 28 de maio de 2020 11:41

Para: 'Janaina Barreto Fonseca'  
<jafonseca@feaes.curitiba.pr.gov.br>

Cc: 'marcela@vallitech.com.br' <marcela@vallitech.com.br>;

'fabiana@vallitech.com.br' <fabiana@vallitech.com.br>;

'leandro@gigamedi.com.br' <leandro@gigamedi.com.br>

Assunto: PROPOSTA E DOCUMENTOS - PREGÃO ELETRÔNICO Nº 021-2020

- FEAS -  
Ofício 101/2020



Bom dia, Janaina

1068

Segue anexo nossa PROPOSTA e DOCUMENTOS conforme solicitação.

Sigo à disposição para quaisquer esclarecimentos,

franciele soares

Assistente Comercial

Fone: +55 (41) 3665-5702

Skype: Franciele Soares

E-mail: franciele.soares <mailto:valdecir@vallitech.com.br>  
<mailto:franciele.soares@vallitech.com.br>

Site: <<http://www.vallitech.com.br/>> [www.vallitech.com.br](http://www.vallitech.com.br)

De: Janaina Barreto Fonseca <jafonseca@feaes.curitiba.pr.gov.br>  
<mailto:jafonseca@feaes.curitiba.pr.gov.br> >

Enviada em: quarta-feira, 27 de maio de 2020 16:54

Para: marcela@vallitech.com.br

<mailto:marcela@vallitech.com.br> ;

franciele.soares@vallitech.com.br

<mailto:franciele.soares@vallitech.com.br>

; fabiana@vallitech.com.br <mailto:fabiana@vallitech.com.br>

Assunto: Ofício 101/2020- Feas\_ Solicitação de Documentos

Prezado,

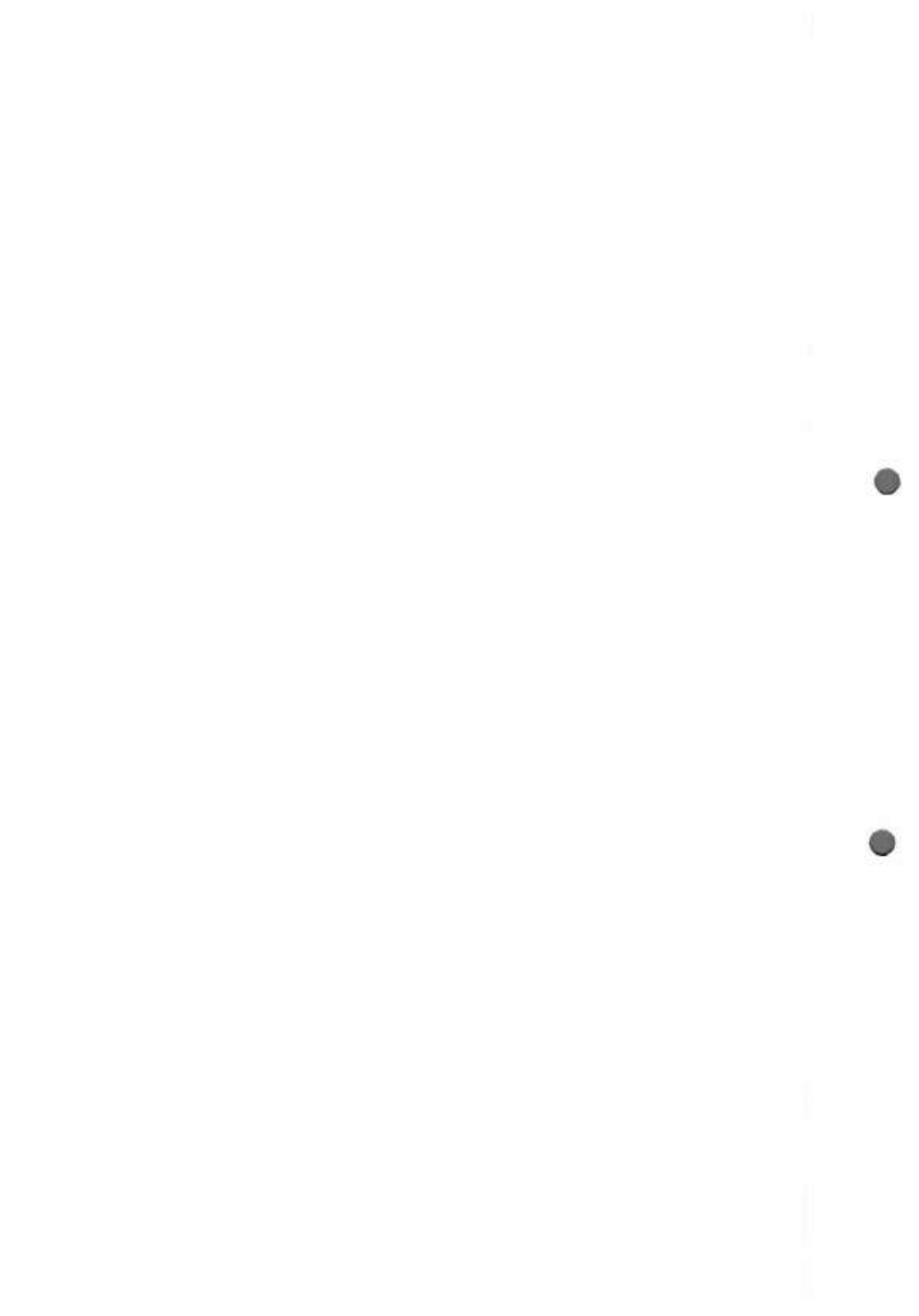

1269

anexo segue Ofício 101/2020- CPL/Feas, cujo objeto é solicitação de documentos de classificação de propostas e habilitação, após a solicitação de desclassificação dos primeiros colocados para o item 04, referente ao Pregão Eletrônico n.º 021/2020- Feas.

Assim, nos mesmos termos estabelecidos no item 9.5 e seguintes e item 11 e seguintes do Edital, abro o prazo de 24h úteis para que a empresa apresente os documentos exigidos para classificação de propostas e habilitação, nos termos do instrumento convocatório do Pregão Eletrônico n.º 021/2020, ou seja, ou seja, até às 17h do dia 28/05/2020 (quinta-feira).

**\*\*Favor confirmar o recebimento deste\*\***

Atenciosamente,

---

— Desconhecido <text/rtf>  
36 KB







**image002.png**  
26 KB

10/02

— **PROCURAÇÃO - LICITAÇÃO.pdf**

572 KB

— **DOCUMENTO FELIPE CAVALLI.pdf**

444 KB

— **Contrato Social -5º Alteração.pdf**

2 MB

— **SICAF ATUALIZADO.pdf**

76 KB

— **CNPJ.pdf**

74 KB

— **CND FEDERAL 21-11-20.pdf**

59 KB

— **CND ESTADUAL - 15-09-20.pdf**

27 KB

— **CND MUNICIPAL 21-06-20.pdf**

70 KB

— **FGTS - 08-07-20.pdf**

76 KB

— **CNDT - 20-11-20.pdf**

84 KB



**ATESTADO - HOSPITAL SÃO FRANCISCO DE AMERICANA.jpg**

730 KB

— **ATESTADO - CLINICA DE DOENÇAS RENAIIS DE TAGUATINGA - POLTRONA HEMODIÁLISE - CAMA ELÉTRICA.pdf**

404 KB

— **ATESTADO - FOKKUS TRADE - POLTRONAS HOSPITALARES.pdf**

489 KB

— **BALANÇO 2019 (PDF).pdf**

293 KB

— **Análise Economica Finaceira.pdf**

400 KB

— **CERTIDÃO NEGATIVA DE FALÊNCIA CONCORDATA - 16-07-20.pdf**

433 KB

— **DISPENSA DE REGISTRO.pdf**

32 KB

— **DECLARAÇÃO APRESENTAÇÃO DO CERTIFICADO DE BOAS PRÁTICAS DE FABRICAÇÃO.pdf**

2 MB

— **DECLARAÇÃO DE GARANTIA E ASSITÊNCIA TÉCNICA AUTORIZADA.pdf**

489 KB

— **PROPOSTA À FUNDAÇÃO ESTATAL DE ATENÇÃO À SAÚDE - FEAS.pdf**

2 MB

— **CATÁLOGO-VLT-570.pdf**

921 KB

— **Manual Poltronas VLT-570.pdf**

152 KB

10/24  
6

Zimbra

jafonseca@feaes.curitiba.pr.gov.br

101/2020

**Re: PROPOSTA E DOCUMENTOS - PREGÃO ELETRÔNICO Nº 021-2020 - FEAS  
- Ofício 101/2020**

**De :** Janaina Barreto Fonseca  
<jafonseca@feaes.curitiba.pr.gov.br>

qui, 28 de mai de 2020 13:10

**Assunto :** Re: PROPOSTA E DOCUMENTOS - PREGÃO  
ELETRÔNICO Nº 021-2020 - FEAS - Ofício  
101/2020

**Para :** franciele@vallitech.com.br

**Cc :** marcela@vallitech.com.br,  
fabiana@vallitech.com.br,  
leandro@gigamedi.com.br

Prezada,

Confirmo o recebimento!

Obrigada

Atenciosamente,

----- Mensagem original -----

De: Franciele - Vallitech <franciele.soares@vallitech.com.br>

Para: 'Janaina Barreto Fonseca'

<jafonseca@feaes.curitiba.pr.gov.br>

Cc: marcela@vallitech.com.br, fabiana@vallitech.com.br,  
leandro@gigamedi.com.br

Enviadas: Thu, 28 May 2020 11:41:13 -0300 (BRT)

Assunto: PROPOSTA E DOCUMENTOS - PREGÃO ELETRÔNICO Nº 021-2020  
- FEAS - Ofício 101/2020

Bom dia, Janaina

Segue anexo nossa PROPOSTA e DOCUMENTOS conforme solicitação.

1043

Sigo à disposição para quaisquer esclarecimentos,

franciele soares

Assistente Comercial

Fone: +55 (41) 3665-5702

Skype: Franciele Soares

E-mail: franciele.soares <mailto:valdecir@vallitech.com.br>  
@vallitech.com.br

Site: <<http://www.vallitech.com.br/>> [www.vallitech.com.br](http://www.vallitech.com.br)

De: Janaina Barreto Fonseca  
<jafonseca@feaes.curitiba.pr.gov.br>  
Enviada em: quarta-feira, 27 de maio de 2020 16:54  
Para: marcela@vallitech.com.br;  
franciele.soares@vallitech.com.br; fabiana@vallitech.com.br  
Assunto: Ofício 101/2020- Feas\_ Solicitação de Documentos

Prezado,

anexo segue Ofício 101/2020- CPL/Feas, cujo objeto é solicitação de documentos de classificação de propostas e habilitação, após a solicitação de desclassificação dos primeiros colocados para o item 04, referente ao Pregão Eletrônico n.º 021/2020- Feas.

Assim, nos mesmos termos estabelecidos no item 9.5 e seguintes e item 11 e seguintes do Edital, abro o prazo de 24h úteis para que a empresa apresente os documentos exigidos para classificação de propostas e habilitação, nos termos do instrumento convocatório do Pregão Eletrônico n.º 021/2020, ou seja, ou seja, até às 17h do dia 28/05/2020 (quinta-feira).

10/2/20

**\*\*Favor confirmar o recebimento deste\*\***

Atenciosamente,

---

Pregão Eletrônico nº 021/2020 – Feas  
Memorando n.º 113/2020 – CPL

Curitiba, 27 de maio de 2020.

De: CPL/Feas.

Para: Engenharia Clínica/Feas

**Ref.: Análise dos documentos do terceiro colocado, solicitados no Pregão Eletrônico nº 021/2020 – Feas.**

Considerando que fora solicitada a documentação do terceiro colocado do item 01, referentes a classificação da proposta (item 9.5 do Edital) do pregão eletrônico nº 021/2020;

Encaminho os documentos supracitados, a fim de que seja realizada a análise, conforme Edital de Embasamento e legislação pertinente da seguinte empresa:

1) Hospi Bio Ind. E Com. De Móveis Hospitalares Eireli EPP (11.192.559/0001-87), **para o item 01, marca Levita;**

Aguardo o retorno do setor para dar continuidade aos trâmites do certame.

Atenciosamente,



**Janaina Barreto Fonseca**  
Pregoeira

RECEBIDO EM 27/05/2020  
Nome: Roberto Leibrante Sallagim  
Assinatura: Roberto Leibrante Sallagim  
Matrícula: 751 Feas

**Dados da Proponente:**

**Razão Social:** Hospi Bio Ind. e Com. de Móveis Hospitalares LTDA – EPP  
**Endereço:** Rua Topázio, n. 64 – Jardim Cristal – Cambé – PR – CEP: 86.182-715  
**CNPJ:** 11.192.559/0001-87  
**Insc. Est.:** 90.496.691-67  
**Fone:** 43 – 3154.4455 – **DDG:** 08000074455  
**E-mail:** vendas1@levitamoveis.com.br

**A: Fundação Estatal de Atenção à Saúde - Feas**

**REF: PREGÃO ELETRÔNICO Nº 021/2020**

**PROPOSTA DE FORNECIMENTO**

| ITEM | QUANT | UND | DESCRIPTIVO   | V. UNIT RS  | V. TOTAL  |
|------|-------|-----|---|---|---|
| 01   | 42    | UND | Cama Hospitalar Mecânica (dorso e pernas) e Elevação Manual com 03 manivelas. cor branca. Movimentos: Fowler (dorso e pernas), Elevação de Altura e Trendelenburg, através de 03 Manivelas Inox com cabo giratório tipo baguelite e sistema de lubrificação sem a necessidade de desmontar equipamento. Estrutura em Tubos de aço retangular com as seguintes medidas: 50 x 30 x 1,5mm de espessura. Estrutura metálica com tratamento químico antiferrugem e pintura eletrostática a pó. Possui 02 grades para prevenção de quedas em aço carbono pintado com sistema de subir e descer e guias de aço inox com sistema de buchas para deixar o movimento suave e contínuo. Possui cabeceira e peseira removíveis com sistema de encaixe permitindo a rápida fixação e protetores de parede integrados localizado em 04 cantos da cama. Possui Leito estruturado em tubos de aço. Deve Possuir Sistema de afastamento do dorso Possui 02 pontos para encaixe do suporte para soro. Possui Sistema mecânico de regulagem das pernas através de cremalheira. Possuir roldanas em nylon para realizar os movimentos de subida e descida da cabeceira e peseira. Possui rodas de 4" Zincada com freio individual em 02 rodas na diagonal. Dimensões Leito: C= 1,95m x L= 0,83m; Totais: C= 2,25m x L= 0,95m; Angulo do Dorso: 80°, Angulo das Pernas: 20°; Altura Mínima: 0,544m , Altura Máxima: 0,75m Possuir carga segura de trabalho de 204 Kg. Acompanha 01 suporte de soro em inox; 01 colchão nas dimensões do leito compatível com a cama de densidade voltada a pacientes acamados em leito de unidade de internação-<br><b>MODELO: LV 100 PP - MARCA: LEVITA - FABRICANTE: HOSPI BIO IND. E COM.</b> | 2.939,00<br>(Dois mil novecentos e trinta e nove reais) | 123.438,00<br>(Cento e vinte e três mil quatrocentos e trinta e oito reais) |



**Dados da Proponente:**

**Razão Social:** Hospi Bio Ind. e Com. de Móveis Hospitalares LTDA – EPP  
**Endereço:** Rua Topázio, n. 64 – Jardim Cristal – Cambé – PR – CEP: 86.182-715  
**CNPJ:** 11.192.559/0001-87  
**Insc. Est.:** 90.496.691-67  
**Fone:** 43 – 3154.4455 – DDG: 08000074455  
**E-mail:** vendas1@levitamoveis.com.br

1048  
G

|   |  |  |  |  |  |
|---|--|--|--|--|--|
|   |  |  | DE MÓVEIS HOSPITALARES LTDA -<br>EPP. - PROCEDÊNCIA: NACIONAL -<br>REGISTRO NA ANVISA: 80970299001 |  |  |
| VALOR TOTAL DA PROPOSTA: R\$ 123.438,00 (Cento e vinte e três mil quatrocentos e trinta e oito reais) |  |  |  |  |  |

**CONDIÇÕES GERAIS DE FORNECIMENTO:**

**VALIDADE DA PROPOSTA:** 60 (Sessenta) dias

**PRAZO DE ENTREGA:** dias conforme edital

**CONDIÇÕES DE PAGAMENTO:** 30 (Trinta) dias conforme edital

**FRETE:** Pago

**GARANTIA:** 12 (doze) meses contra defeitos de fabricação.

**ASSISTÊNCIA TÉCNICA:** Permanente.

**DADOS BANCÁRIOS:** CAIXA ECONOMICA FEDERAL - AG. 1127 - OPERAÇÃO: 003 - C/C: 2249-5

**Declaramos:**

Que nos preços propostos estão incluídos, além do lucro, todas as despesas e custos, como por exemplo: tributos de qualquer natureza e todas as despesas, diretas ou indiretas, relacionadas com o fornecimento do objeto da presente licitação.

Declaramos que a assistência técnica será prestada pela própria empresa Hospi Bio Ind. e Com. de Móveis Hospitalares LTDA – EPP, durante o período de garantia.

Declaramos que atenderemos todos os requisitos do edital.

**TODOS OS ITENS OFERTADOS SÃO DISPENSADOS DE CERTIFICADO DE BOAS PRÁTICAS DE FABRICAÇÃO CONFORME RESOLUÇÃO-RDC N. 24, DE 21 DE MAIO DE 2009 E DECLARAÇÃO EM ANEXO.**

Cambé, 25 de Maio de 2020.

  
HOSPI BIO IND. E COM. DE MÓVEIS HOSPITALARES LTDA - EPP.

CNPJ: 11.192.559/0001-87  
VITOR HENRIQUE FLORENTINO CARDOZO  
PROCURADOR  
RG: 13.380.921-0  
CPF: 101.566.309-58





**Dados da Proponente:**

**Razão Social:** Hospi Bio Ind. e Com. de Móveis Hospitalares LTDA – EPP

**Endereço:** Rua Topázio, n. 64 – Jardim Cristal – Cambé – PR – CEP: 86.182-715

**CNPJ:** 11.192.559/0001-87

**Insc. Est.:** 90.496.691-67

**Fone:** 43 – 3154.4455 – **DDG: 08000074455**

**E-mail:** [vendas1@levitamoveis.com.br](mailto:vendas1@levitamoveis.com.br)

10/08  
6

## Móveis Hospitalares Isentos de Registro na ANVISA

De acordo com a:

- Resolução - RDC nº 24, de 21 de maio de 2009;
- Resolução - RDC nº 185, de 22 de outubro de 2001 e;
- Relação de Produtos não Considerados Produtos Para Saúde (*Lista Exemplificativa*) disponibilizada no site da ANVISA:

[http://www.anvisa.gov.br/produtossaude/enquadramento/nao\\_considerado.pdf](http://www.anvisa.gov.br/produtossaude/enquadramento/nao_considerado.pdf)

Segundo a RDC 185, de 22 de outubro de 2001, Anexo I, item 13:

***“Produto médico:*** Produto para a saúde, tal como equipamento, aparelho, material, artigo ou sistema de uso ou aplicação médica, odontológica ou laboratorial, destinado à prevenção, diagnóstico, tratamento, reabilitação ou anticoncepção e que não utiliza meio farmacológico, imunológico ou metabólico para realizar sua principal função em seres humanos, podendo entretanto ser auxiliado em suas funções por tais meios.”

Segundo ainda a RDC 185, de 22 de outubro de 2001, Anexo II, item II:

“II. Regras

### 1. Produtos Médicos Não-Invasivos

Regra 1

Todos **produtos médicos não invasivos estão na classe I**, exceto aqueles aos quais se aplicam as regras a seguir.

Regra 2

Todos produtos médicos não-invasivos destinados ao armazenamento ou condução de sangue, fluidos ou tecidos corporais, líquidos ou gases destinados a perfusão, administração ou introdução no corpo, estão na Classe II:

- a) se puderem ser conectados a um produto médico ativo da Classe II ou de uma Classe superior;
  - b) se forem destinados a condução, armazenamento ou transporte de sangue ou de outros fluidos corporais ou armazenamento de órgãos, partes de órgãos ou tecidos do corpo;
- em todos outros casos pertencem à Classe I.

Regra 3

Todos produtos médicos não-invasivos destinados a modificar a composição química ou biológica do sangue, de outros fluidos corporais ou de outros líquidos destinados a introdução no corpo, estão na Classe III, exceto se o tratamento consiste de filtração, centrifugação ou trocas de gases ou de calor, nestes casos pertencem à Classe II.

#### Regra 4

Todos produtos médicos não-invasivos que entrem em contato com a pele lesada:

- a) enquadram-se na Classe I se estão destinados a ser usados como barreira mecânica, para compressão ou para absorção de exsudados;
- b) enquadram-se na Classe III se estão destinados a ser usados principalmente em feridas que tenham produzido ruptura da derme e que somente podem cicatrizar por segunda intenção;
- c) enquadram-se na Classe II em todos outros casos, incluindo os produtos médicos destinados principalmente a atuar no micro-entorno de uma ferida."

De acordo com a RDC 24, de 21 de maio de 2009, Art. 2º

"Para fins do cadastramento integram as relações previstas no § 1º do art. 25 da Lei nº 6.360, de 1976, os produtos para saúde que, segundo a classificação de risco adotada pela ANVISA, se enquadram nas duas classes de menor risco, I e II."

Segundo [http://www.anvisa.gov.br/produtossaude/pf\\_equipamento.htm#14](http://www.anvisa.gov.br/produtossaude/pf_equipamento.htm#14) :

#### 15) Mobiliários hospitalares (mesas, cadeiras, camas, etc.) precisam de registro na Anvisa?

A Resolução Anvisa RDC nº 260/02 , regulamenta o enquadramento sanitário dos produtos médicos. Para tanto, existem três relações exemplificativas, em formato PDF, da aplicação desta norma para produtos de baixo risco: produtos sujeitos a registro classe I, sujeitos a cadastro e produtos não considerados produtos para saúde. Estes últimos, não necessitam de autorização da Anvisa para comercialização.

Listas disponíveis no sítio eletrônico:

<http://www.anvisa.gov.br/produtossaude/enquadramento/index.htm> ou [www.anvisa.gov.br](http://www.anvisa.gov.br) > Áreas de Atuação > Produtos para a Saúde > Registro de Produto > Enquadramento Sanitário de Produtos para a Saúde (quadrado cinza no canto superior esquerdo da tela do computador).

Os mobiliários hospitalares (cadeiras, mesas, gaveteiros, biombos, etc.), que não realizem apoio direto do paciente ou profissional de saúde, durante procedimentos médico, odontológico ou fisioterápicos, enquadram-se no item "C22 Mesa, cadeira ou outro suporte sem indicação para apoio a procedimento médico ou odontológico" da "RELAÇÃO DE PRODUTOS NÃO CONSIDERADOS PRODUTOS PARA SAÚDE". (OBS: embora não indicado explicitamente, o procedimento fisioterápico também está incluído na definição).

Caso tenham indicação para apoio direto de pacientes ou profissionais de saúde durante procedimento médico, odontológico ou fisioterápico (todos não cirúrgicos), enquadram-se no item "A17 Mesa, cadeira, cama ou outro suporte mecânico de apoio não essencial a procedimento médico não cirúrgico" da "RELAÇÃO DE PRODUTOS PARA SAÚDE SUJEITOS A CADASTRAMENTO" (por exemplo: cadeira para doação de sangue, cadeira para hemodiálise, leito hospitalar mecânico, maca hospitalar, mesa para exame clínico, cadeira de rodas mecânica, etc.). Nesta situação, estes mobiliários não podem ter controles ou dispositivos acionados de forma elétrica, hidráulica, pneumática ou por qualquer outra forma considerada ativa.

Caso sejam destinados a procedimentos cirúrgicos ou possuam qualquer controle ou dispositivo ativo (elétrica, hidráulica, pneumática, etc.), então, são sujeitos a registro. Enquadrando-se na "RELAÇÃO DE PRODUTOS PARA SAÚDE DE BAIXO RISCO (CLASSE I) SUJEITOS A REGISTRO".

Carrinhos e mesas de suporte para equipamentos médicos estão sujeitos a cadastro quando incorporem conexões elétricas, hidráulicas ou de gases destinados à alimentação do equipamento que esteja apoiando. Neste caso enquadram-se no item "18 PAINEL OU SUPORTE COM CONEXÕES ELÉTRICAS, HIDRÁULICAS OU DE GASES PARA PRODUTOS MÉDICOS" da "RELAÇÃO DE PRODUTOS PARA SAÚDE SUJEITOS A CADASTRAMENTO".

1080

**De acordo com as informações acima os seguintes produtos LEVITA MÓVEIS HOSPITALARES são isentos de registro e de cadastramento na ANVISA.**

100

1. Armário Vitrine - (Item C - 26.3 - Relação de Produtos não Considerados Produtos Para Saúde)
2. Banco mocho - (Item C - 26.1 - Relação de Produtos não Considerados Produtos Para Saúde)
3. Biombos - (Item C - 4.1 - Relação de Produtos não Considerados Produtos Para Saúde)
4. Cadeiras de aço - (Item C - 26 - Relação de Produtos não Considerados Produtos Para Saúde);
5. Carros curativo - (Item C - 14 - Relação de Produtos não Considerados Produtos Para Saúde);
6. Carros de emergência - (Item C - 14 - Relação de Produtos não Considerados Produtos Para Saúde);
7. Carros p/ transp roupa limpa - (Item C - 15 - Relação de Produtos não Considerados Produtos Para Saúde);
8. Carros p/ transp roupa suja - (Item C - 15 - Relação de Produtos não Considerados Produtos Para Saúde);
9. Carros p/ transp de bandeja - (Item C - 14 - Relação de Produtos não Considerados Produtos Para Saúde);
10. Carro p/ transp de oxigênio - (Item C - 14 - Relação de Produtos não Considerados Produtos Para Saúde);
11. Divãs e mesas de exame - (Item C - 26.3 - Relação de Produtos não Considerados Produtos Para Saúde);
12. Escadas - (Item C - 16 - Relação de Produtos não Considerados Produtos Para Saúde);
13. Escrivaninhas - (Item C - 26.3 - Relação de Produtos não Considerados Produtos Para Saúde);
14. Hampers - (Item C - 15 - Relação de Produtos não Considerados Produtos Para Saúde);
15. Mesas auxiliares - (Item C - 26.3 - Relação de Produtos não Considerados Produtos Para Saúde);
16. Mesas de cabeceira - (Item C - 26.5 - Relação de Produtos não Considerados Produtos Para Saúde);
17. Mesas Mayo - (Item C - 26.4 - Relação de Produtos não Considerados Produtos Para Saúde);
18. Mesas p/ necropsia - (Item C - 26.6 - Relação de Produtos não Considerados Produtos Para Saúde);
19. Mesa p/ balança - (Item C - 26.3 - Relação de Produtos não Considerados Produtos Para Saúde);
20. Mesas p refeição - (Item C - 26.3 - Relação de Produtos não Considerados Produtos Para Saúde);
21. Negatoscópios - (Item C - 27 - Relação de Produtos não Considerados Produtos Para Saúde);
22. Poltronas reclináveis - (Item C - 26 - Relação de Produtos não Considerados Produtos Para Saúde);

## CAMA FALWER COM TRÊS MANIVELAS



LV 100 PP

**LV 100 PP - Cama Hospitalar Mecânica** (dorso e pernas) e Elevação Manual com 03 manivelas, cor branca. Movimentos: Fowler (dorso e pernas), Elevação de Altura e Trendelenburg, através de 03 Manivelas Inox com cabo giratório tipo baguelite e sistema de lubrificação sem a necessidade de desmontar equipamento. Estrutura em Tubos de aço retangular com as seguintes medidas: 50 x 30 x 1,5mm de espessura. Estrutura metálica com tratamento químico antiferrugem e pintura eletrostática a pó. Possui 02 grades para prevenção de quedas em aço carbono pintado com sistema de subir e descer e guias de aço inox com sistema de buchas para deixar o movimento suave e contínuo. Possui cabeceira e peseira removíveis com sistema de encaixe permitindo a rápida fixação e protetores de parede integrados localizado em 04 cantos da cama. Possui Leito estruturado em tubos de aço. Deve Possuir Sistema de afastamento do dorso Possui 02 pontos para encaixe do suporte para soro. Possui Sistema mecânico de regulagem das pernas através de cremalheira. Possuir roldanas em nylon para realizar os movimentos de subida e descida da cabeceira e peseira. Possui rodas de 4" Zincada com freio individual em 02 rodas na diagonal. Dimensões Leito: C= 1,95m x L= 0,83m; Totais: C= 2,25m x L= 0,95m; Angulo do Dorso: 80°, Angulo das Pernas: 20°; Altura Mínima: 0,544m, Altura Máxima: 0,75m Possuir carga segura de trabalho de 204 Kg. Acompanha 01 suporte de soro em inox; 01 colchão D-28.

**REGISTRO NA ANVISA: 80970299001**

**IMAGEM MERAMENTE ILUSTRATIVA**

**RESOLUÇÃO-RDC N. 24, DE 21 DE MAIO DE 2009**

Estabelecido o âmbito e a forma de aplicação do regime do cadastramento para o controle sanitário dos produtos para saúde.

A Diretoria Colegiada da Agência Nacional de Vigilância Sanitária, no uso da atribuição que lhe confere o inciso IV do art. 31 do Regulamento aprovado pelo Decreto nº 3.029, de 16 de abril de 1999, e tendo em vista o disposto no inciso II e nos parágrafos 1º e 3º do art. 54 do Regimento Interno aprovado nos termos do Anexo I da Portaria nº 354 da ANVISA, de 11 de agosto de 2006, republicada no DOU de 21 de agosto de 2006, em reunião realizada em 19 de maio de 2009, e considerando o disposto no art. 25 da Lei nº 6.360, de 23 de setembro de 1976, sobre o registro de produtos correlatos;

considerando o disposto no art. 41 da Lei 9.782, de 26 de janeiro de 1999, sobre a faculdade de regulamentação pela Agência do registro de produtos, visando a desburocratização e agilidade nos procedimentos, desde que não implique em riscos à saúde da população;

considerando o disposto no art. 3º Resolução RDC/ANVISA nº 185, de 22 de outubro de 2001, sobre o cadastramento na ANVISA de produtos médicos que são dispensados de registro; considerando que o regime de cadastramento dispensa a apresentação de certificado mas, não isenta de cumprir com os requisitos das Boas Práticas de Fabricação previsto na legislação;

adota a seguinte Resolução de Diretoria Colegiada e eu, Diretor-Presidente, determino a sua publicação:

Art. 1º Fica estabelecido o âmbito e a forma de aplicação do regime do cadastramento para o controle sanitário dos produtos para saúde, dispensados de registro na forma do § 1º do art. 25 da Lei nº 6.360, de 23 de setembro de 1976.

Art. 2º Para fins do cadastramento integram as relações previstas no § 1º do art. 25 da Lei nº 6.360, de 1976, os produtos para saúde que, segundo a classificação de risco adotada pela ANVISA, se enquadram nas duas classes de menor risco, I e II.

§ 1º - Esta Resolução não se aplica aos produtos de diagnóstico *in vitro*, que obedecem a legislação específica.

§ 2º - A ANVISA, por meio de Instrução Normativa, publicará relação de exceção de produtos para os quais permanece a exigência de registro.

Art. 3º A relação de exceção, indicada no § 2º do art. 2º, será atualizada sempre que justificada por informações técnicas e científicas sobre os riscos à saúde associados às tecnologias ou ao seu uso.

Art. 4º Para solicitar o cadastramento de Produtos para a Saúde, o fabricante ou importador dos mesmos deve:

- I. Preencher o formulário de petição para cadastramento, disponível no site eletrônico da ANVISA;
- II. Pagar a Taxa de Fiscalização de Vigilância Sanitária.

Art. 5º O cadastro tem validade por cinco anos e pode ser revalidado por períodos iguais e sucessivos, mantido o número do cadastro inicial.

Parágrafo único. Para a revalidação do cadastramento são obedecidos os mesmos dispositivos previstos para a revalidação do registro.

Art. 6º Ao regime de cadastro aplica-se também o conceito de família de produtos.

Parágrafo único. O agrupamento de produtos em família, com finalidade de cadastramento, se dá segundo as regras adotadas para o registro dos Produtos para Saúde.

Art. 7º Para solicitar revalidação do cadastramento, o fabricante ou importador dos produtos para saúde deve:

- I. Preencher o formulário de petição para revalidação do cadastramento, disponível no site eletrônico da ANVISA;
- II. Pagar a taxa de Fiscalização de Vigilância Sanitária.

Art. 8º Para solicitar a alteração do cadastramento de Produtos para a Saúde, o fabricante ou importador deve:

- I. Preencher o formulário de petição para alteração do cadastramento, disponível no site eletrônico da ANVISA;
- II. Pagar a Taxa de Fiscalização de Vigilância Sanitária.

Art. 9º A decisão de aprovação do cadastramento de produtos para saúde, sua revalidação, alteração e caducidade, será publicada no Diário Oficial da União.

Art. 10 Os produtos já registrados que se enquadram como sujeitos ao cadastramento devem ser transferidos para esse regime por ocasião da revalidação do registro.

Parágrafo Único. Os produtos cujo registro for mudado para cadastramento, conservam o número de identificação do registro.

Art. 11 Ao regime de cadastramento se aplicam as mesmas tipificações das infrações sanitárias e as cominações a elas associadas, vigentes para o regime de registro de produtos para saúde.

1003



Art. 12 Para os produtos com o seu enquadramento modificado por esta Resolução, mediante solicitação do fornecedor, será emitida declaração de regularidade do mesmo perante a ANVISA.

Art. 13 Fica revogada a Resolução-RDC/ANVISA nº 260, de 23 de setembro de 2002.

Art. 14 Esta Resolução entra em vigor trinta dias após a sua publicação.

DIRCEU RAPOSO DE MELLO

#### ANEXO I

Para a solicitação do cadastro de produtos para saúde, sua revalidação ou alterações, os formulários de petição contemplam o seguinte:

1. Dados do Fabricante ou Importador:

- 1.1. Razão Social.
- 1.2. Nome Fantasia.
- 1.3. CNPJ.
- 1.4. Autorização de Funcionamento na ANVISA nº.
- 1.5. Endereço.
  - 1.5.1. Cidade.
  - 1.5.2. UF.
  - 1.5.3. CEP.
- 1.6. Telefone.

1.7. Fac símile (Fax)

1.8. Endereço Eletrônico.

2. Informações sobre o produto a ser cadastrado.

- 2.1. Nome Técnico.
- 2.2. Nome Comercial.
- 2.3. Modelos.
- 2.4. Formas de apresentação comercial.
- 2.5. Dizeres de rotulagem.
- 2.6. Especificação Técnica:
  - 2.6.1. Composição.
  - 2.6.2. Dimensões/volume.
  - 2.6.3. Informar se o produto é estéril.
  - 2.6.4. Condições de armazenamento.
- 2.7. Número de Série ou Lote.
- 2.8. Prazo de Validade.
- 2.9. Imagens Gráficas.
- 2.10. Instruções de Uso.
- 2.11. Rotulagem:
  - 2.11.1. Nome comercial
  - 2.11.2. Razão social e endereço do fabricante e importador, conforme o caso.
  - 2.11.3. Indicação de estéril, para os produtos com esta condição.
  - 2.11.4. Código de lote ou número de série.
  - 2.11.5. Prazo de validade.
  - 2.11.6. Instruções de uso
  - 2.11.7. Advertências e precauções.
  - 2.11.8. Nome do responsável técnico.
  - 2.11.9. Número de cadastro na ANVISA.
- 2.12. Origem do Produto.
- 2.13. Nome do Fabricante.
- 2.14. Endereço do Fabricante.
- 2.15. Distribuidor.
- 2.16. Endereço do Distribuidor.
- 2.17. País de Procedência do Produto.
- 2.18. Responsabilidade Legal e Técnica.
  - 2.18.1. Nome do Responsável Legal.
  - 2.18.2. Nome do Responsável Técnico.
    - 2.18.2.1. Autarquia Profissional, UF e Nº de Inscrição

- OBS:
- 1 - As informações ou campos que não são procedentes na fase da solicitação podem ficar em branco;
  - 2 - Nenhum outro documento deve vir acompanhado com a ficha, devendo estar disponível na empresa para eventual conferência no ato da inspeção; e
  - 3 - As informações de rotulagem devem atender as exigências previstas em legislação aplicáveis ao registro.

1087

**RELAÇÃO DE PRODUTOS NÃO CONSIDERADOS PRODUTOS PARA SAÚDE**  
Versão 03 – nov/2015

**A Produtos utilizados na avaliação, elaboração, fabricação, ou preparação produtos**

- 01 Amalgamador odontológico
- 02 Equipamento para confecção de próteses
- 03 Equipamento para elaboração de lentes para óculos
- 04 Fracionador, dosador ou misturador de soluções ou medicamentos
- 05 Leitora de código de barras
- 06 Máquina para fabricação de comprimidos
- 07 Material de uso exclusivo em laboratório para confecção de próteses que não entrem em contato com paciente.
- 08 Medidor para avaliação de lentes (lensômetro) ou de armações de óculos
- 09 Seladora de embalagens de produtos para saúde

**B Produtos para apoio de atividade laboratorial geral**

- 01 Afiador de navalhas para micrótomo
- 02 Agitador de soluções
- 03 Agitador para laboratório, exceto sangue e seus derivados
- 04 Água destilada
- 05 Alça de platina para microbiologia
- 06 Analisador de água
- 07 Analisador de dissolução de comprimidos e cápsulas
- 08 Analisador de tamanho de partículas
- 09 Aparelho de Karl Fisher, exceto indicado para diagnóstico clínico (IVD)
- 10 Aparelho para análise de alimentos
- 11 Aparelho para determinação da friabilidade de amostras
- 12 Aparelho para eletroforese, exceto indicado para diagnóstico clínico (IVD)
- 13 Aparelho para teste pirogênico em cobaias
- 14 Aparelho para tratamento de água, exceto os indicados para purificação de água para uso em hemodiálise.
- 15 Aquecedor para laboratório
- 16 Artigo de plástico ou vidro sem reagente para laboratório, exceto coletores de amostra biológica ou recipientes de coleta (IVD)
- 17 Autoclave, exceto para esterilização de produtos médicos
- 18 Balança para laboratório
- 19 Banho maria, exceto para implantes e bolsas de sangue.
- 20 Calorímetro, exceto indicado para diagnóstico em saúde
- 21 Câmara anaeróbica
- 22 Capela de fluxo laminar, exceto indicada para uso laboratorial em saúde (ex: capela para manipulação de órgãos e tecidos para transplante).
  - 22.1 Capela ou cabine para preparação de insumos, medicamentos ou quimioterápicos
- 23 Centrífuga, exceto indicada para uso em laboratório clínico (IVD)
  - 23.1 Centrífuga, exceto indicada para uso em bancos de sangue
- 24 Chuveiro e lava-olhos de emergência
- 25 Colorímetro, exceto indicado para diagnóstico clínico (IVD)
- 26 Condutivímetro, exceto indicado para diagnóstico em saúde
- 27 Contador de colônias ou células, exceto indicado para diagnóstico clínico (IVD)
- 28 Contador de partículas atômicas, exceto indicado para diagnóstico em saúde
- 29 Corador de lâminas para microscopia, exceto indicado para uso em laboratório clínico (IVD)
- 30 Corante ou solução para preparo de amostras ou substâncias, exceto indicado para diagnóstico clínico (IVD).
- 31 Criostato
- 32 Cromatógrafo, exceto indicado para diagnóstico clínico (IVD)
- 33 Cronômetro p/ medição de tempo de reações.
- 34 Densitômetro, exceto indicado para diagnóstico clínico (IVD)



1086

- 35 Digestor
- 36 Diluidor de amostras
- 37 Dispensador Automático (p/ enchimento de frascos e tubos)
- 38 Dispensador de parafina para histologia
- 39 Dispositivo para abertura ou vedação de artigos
- 40 Equipamento para gerenciamento de amostras
- 41 Equipamento de proteção individual para uso exclusivo em laboratórios.
- 42 Espectrofotômetro, exceto indicado para diagnóstico clínico (IVD)
- 43 Espectrômetro, exceto indicado para diagnóstico clínico (IVD)
- 44 Estufa, exceto para esterilização de produtos médicos e produtos para embelezamento ou estética
- 45 Evaporador centrífugo a vácuo
- 46 Fermentador de culturas
- 47 Filtro para soluções
- 48 Forno mufla
- 49 Fotômetro de chama
- 50 Homogeneizador de soluções, exceto para sangue e seus derivados
- 51 Impressora de cassetes e lâminas de vidro.
- 52 Incubadora, exceto indicada para diagnóstico clínico (IVD)
- 53 Indicador de velocidade de sedimentação de soluções
- 54 Indicador físico, químico ou biológico
- 55 Lavadora para artigos de laboratório, exceto as lavadoras desinfectoras de produtos médicos.
  - 55.1 Lavadora para artigos de laboratório, exceto as lavadoras de microplacas e lavadoras para ensaios imunológicos (IVD)
- 56 Leitora de fluorescência, exceto indicada para diagnóstico clínico (IVD)
- 57 Lenço para assepsia da pele
- 58 Liofilizador
- 59 Luxímetro
- 60 Medidor de O2 dissolvido em amostras
- 61 Medidor de pH, exceto indicado para diagnóstico clínico (IVD)
- 62 Medidor do ponto de fusão
- 63 Microscópio, exceto indicado para procedimento médico ou odontológico
- 64 Micrótomo para histologia
- 65 Mobiliário para laboratório
- 66 Moinho de amostras sólidas
- 67 Monitor de crescimento bacteriano, exceto indicado para diagnóstico clínico (IVD)
- 68 Osmômetro, exceto indicado para diagnóstico clínico (IVD)
- 69 Pipeta automática
- 70 Pipeta ou micropipeta manual
- 71 Porta algodão
- 72 Porta papeleta
- 73 Processador de DNA, exceto indicado para laboratório clínico (IVD)
- 74 Processadora de tecidos para histologia, exceto indicado para uso em laboratório clínico (IVD)
- 75 Produto para teste de soluções de aplicação não diagnóstica
- 76 Radiômetro, exceto para uso em aparelhos de fototerapia
- 77 Recipiente para descarte de resíduos orgânicos (fixo)
- 78 Refratômetro, exceto indicado para diagnóstico clínico (IVD)
- 79 Seladora de embalagem de artigos para laboratórios
- 80 Suporte para artigos de laboratório
- 81 Temporizador
- 82 Titulador
- 83 Viscosímetro, exceto indicado para diagnóstico clínico (IVD)

**C Produtos utilizados para apoio ou infra-estrutura hospitalar**

- 01. Aparelho para tratamento ou acondicionamento ambiental
  - 01.1 Condicionadores de ar
  - 01.2 Purificador de ar
  - 01.3 Esterilizador de ar

1004

- 01.4 Umidificador de ar
- 02 Balde
- 03 Bandeja, exceto para esterilização
- 04 Barreira para separação de ambientes
  - 04.1 Biombo
- 05 Bomba a vácuo
- 06 caldeira
- 07 Central de ar comprimido
- 08 Central de gases medicinais
- 09 Central de vácuo
- 10 Compressor de ar
- 11 Concentrador de O<sub>2</sub>, exceto de uso pessoal
- 12 Cortador de isopor para confecção de moldes
- 13 Dispositivo para abertura de produtos médicos
- 14 Equipamento para acondicionamento ou transporte de produtos
  - 14.1 Carro de emergência (transporte de medicamentos, equipamentos e instrumentais para procedimentos médicos), exceto quando possuir painel com conexões elétricas, hidráulicas ou de gases para produtos médicos.
- 15 Equipamentos para Lavanderia
- 16 Escada para paciente, exceto indicada para terapia
- 17 Escova para limpeza de produtos em geral
- 18 Escova para limpeza e assepsia cirúrgica sem antimicrobiano
- 19 Esterilizador de resíduos hospitalares, exceto para uso no local de procedimento em saúde
- 20 Fogão para preparação de alimentos
- 21 Gel para absorção de resíduos orgânicos
- 22 Geladeira e Freezer de uso geral (exceto para armazenamento de vacinas, bolsas de sangue, tecidos e órgãos)
- 23 Gerador de vapor
- 24 Incinerador de resíduos hospitalares
- 25 Indicador físico, químico ou biológico
- 26 Mesa, cadeira ou outro suporte sem indicação para apoio a procedimento médico ou odontológico.
  - 26.1 Mocho Odontológico ou cirúrgico.
  - 26.2 Cadeiras de espera
  - 26.3 Móveis para consultório/clínicas (mesas, cadeiras, armários e outros suportes).
  - 26.4 Mesa de Mayo (suporte de instrumental cirúrgico)
  - 26.5 Mesa de cabeceira Mesa para
  - 26.6 Necrópsia
- 27 Negatoscópio
- 28 Papel higiênico
- 29 Pia hospitalar
- 30 Protetor auricular de ruídos
- 31 Purificador de água, exceto os indicados para purificação de água para uso em hemodiálise.
- 32 Recipiente não fixado ao corpo para coleta de resíduos orgânicos
- 33 Recipiente para coleta ou acondicionamento de produtos em geral
- 34 Registrador de temperatura ou umidade ambiental (termohidrógrafo)
- 35 Roupa de cama, exceto de uso hospitalar descartável
- 36 Secador de ar medicinal
- 37 Seladora de embalagens de produtos médicos
- 38 Sistema de comunicação hospitalar
- 39 Sistema de sinalização hospitalar

**D Produtos para didática ou treinamento médico**

- 01 Manequim para treinamento médico
- 02 Modelo de Órgão para ensino
- 03 Simulador de funções fisiológicas para ensino

**E Produtos para prevenção da saúde coletiva**

- 01 Armadilha para desinfestação

1000

- 02 Bomba para dedetização
- 03 Instrumento para eliminação de parasitas e insetos.
- 04 Recipiente para acondicionamento de cadáveres.

**F Produtos para condicionamento físico ou prática esportiva**

- 01 Barra para ginástica
- 02 Bola
- 03 Cadeira de rodas e bicicletas para portadores de necessidades especiais para uso em prática desportiva e competições.
- 04 Cronômetro
  - 04.1 Relógio para treinamento
- 05 Dardo
- 06 Dilatador nasal adesivo
- 07 Disco
- 08 Equipamentos passivos para condicionamento físico
  - 08.1 Bicicleta ergométrica. (exceto indicadas para diagnóstico médico)
  - 08.2 Halteres
  - 08.3 Estações de Musculação
  - 08.4 Remadores
  - 08.5 Aparelho para abdominais
  - 08.6 Esteira ergométrica (exceto indicadas para diagnóstico médico)
- 09 Mesa ou cadeira para massagem
- 10 Equipamentos exclusivos para academias de ginástica ou uso domiciliar. (Exceto eletroestimuladores musculares e câmaras de bronzamento)
- 11 Podômetro (contador de passos/distância percorrida)
- 12 Protetor não ortopédico de partes do corpo
- 13 Tablado (exceto para fisioterapia)
- 14 Vara para salto

**G Produtos de uso pessoal ou doméstico**

- 01. Absorvente higiênico
- 02. Alicates para cortar unhas
- 03 Aparelho para tratamento ou acondicionamento ambiental
  - 03.1 Condicionadores de ar
  - 03.2 Purificador de ar
  - 03.3 Esterilizador de ar
  - 03.4 Umidificador de ar
- 04 Balanças
- 05 Barbeador
- 06 Bengala ou outro suporte de uso não ortopédico
- 07 Chupeta
- 08 Escova odontológica
- 09 Escova para cabelos
- 10 Esponja para limpeza de pele
- 11 Fio dental
- 12 Lâmina descartável, exceto indicada para procedimento em saúde
- 13 Lente para ampliar escalas
- 14 Limpador de língua
- 15 Mamadeira e bico
- 16 Mantas e cobertores sem indicação terapêutica.
- 17 Massageador de gengiva
- 20 Massageador muscular (almofadas, cadeiras, poltronas, colchões, etc) Sem Indicações Terapêuticas.
- 21 Mordedor para lactentes
- 22 Óculos para presbiopia
- 23 Passador de fio dental
- 24 Produto para estimulação sexual
- 25 Produtos eróticos sem indicação de uso em saúde
- 26 Purificador de água

1009

- 27 Sauna
- 28 Secador e escova de cabelos

**H Produtos de uso geral utilizados como partes ou acessórios de produtos para saúde**

- 01 Câmera fotográfica de uso geral
- 02 Equipamento de informática de uso geral
- 03 Filme fotográfico comum de uso geral
- 04 Fixador ou revelador de filmes
- 05 Gravador de imagens
- 06 Impressora
- 07 Monitor de vídeo
- 08 Óleo lubrificante
- 09 Papel termo-sensível, exceto indicado para registro de sinais ou imagens médicas

**I Partes e Acessórios para produtos não considerados produtos para saúde**

1090



**Consulta de Nomes Técnicos - Produtos para a Saúde**

Para realizar a consulta, selecione um tipo a informar o valor a ser pesquisado no campo Busca.  
(máximo 3 caracteres)

**Selecione o campo desejado**

Código

Nome Técnico

Tabela Entada

Busca:

|                         |  |
|-------------------------|--|
| 1112107                 | Aparelho a Laser para Diagnóstico Odontológico                     |
| 1112111                 | Aparelho a Laser para Tratamento Odontológico                      |
| 1112112                 | Aparelho a Laser para Tratamento Odontológico                      |
| 1112113                 | Aparelho a Laser para Tratamento Médico e Odontológico             |
| 1112114                 | Caracterizador de Agente - Equipamento Odontológico                |
| 1112120                 | SOLAPAMENTO PARA AVALIAÇÃO DE ESTABILIDADE DE IMPLANTES DENTÁRIOS  |
| 1112124                 | Equipamento para Clareamento Dental                                |
| 1112127                 | Equipamento para Clareamento Dental e Fotopolimerização de Resinas |
| 1112128                 | LOCALIZADOR RADIOGRÁFICO   |
| 1112225                 | Tecido de Pó de Dentaria   |
| 1112282                 | Resina de Cera   |
| 1112284                 | Luz para Luz Ultravioleta  |
| 1112288                 | Carteira Ultra-Dual/Triple-Dual                                    |
| 1112342                 | Controle/monitorizador de calor para RX                            |
| 1112343                 | Cabo para Raio-X   |
| 1112347                 | APARELHO (SPECIAL) PARA ATRACÇÃO DOS MÚSCULOS DA BÍFIDA            |
| <b>1120000 Cirurgia</b> |  |
| 1121210                 | Ultra-Som Odontológico   |
| 1121211                 | SONDA DE ULTRA-SOM   |
| 1121212                 | Proteção Operatória Odontológica                                   |
| 1121214                 | Tela para Proteção Operatória Odontológica                         |
| 1121215                 | PROTEÇÃO OPERATÓRIA  |
| 1121216                 | Protetor Cirúrgico Odontológico                                    |
| 1121217                 | FUNDO DE FUNDO DENTAL (COPULADOR)                                  |
| 1121220                 | Unidade Cirúrgica  |
| 1121221                 | Unidade Cirúrgica  |
| 1121224                 | Estetador Cirúrgico Odontológico                                   |
| 1121225                 | Alargador  |
| 1121226                 | Alargador  |
| 1121227                 | Alargador Cirúrgico  |
| 1121228                 | Alargador Cirúrgico  |
| 1121229                 | Alargador Cirúrgico  |
| 1121230                 | Alargador Cirúrgico  |
| 1121231                 | Alargador Cirúrgico  |
| 1121232                 | Alargador Cirúrgico  |
| 1121233                 | Alargador Cirúrgico  |
| 1121234                 | Alargador Cirúrgico  |
| 1121235                 | Alargador Cirúrgico  |
| 1121236                 | Alargador Cirúrgico  |
| 1121237                 | Alargador Cirúrgico  |
| 1121238                 | Alargador Cirúrgico  |
| 1121239                 | Alargador Cirúrgico  |
| 1121240                 | Alargador Cirúrgico  |
| 1121241                 | Alargador Cirúrgico  |
| 1121242                 | Alargador Cirúrgico  |
| 1121243                 | Alargador Cirúrgico  |
| 1121244                 | Alargador Cirúrgico  |
| 1121245                 | Alargador Cirúrgico  |
| 1121246                 | Alargador Cirúrgico  |
| 1121247                 | Alargador Cirúrgico  |
| 1121248                 | Alargador Cirúrgico  |
| 1121249                 | Alargador Cirúrgico  |
| 1121250                 | Alargador Cirúrgico  |
| 1121251                 | Alargador Cirúrgico  |
| 1121252                 | Alargador Cirúrgico  |
| 1121253                 | Alargador Cirúrgico  |
| 1121254                 | Alargador Cirúrgico  |
| 1121255                 | Alargador Cirúrgico  |
| 1121256                 | Alargador Cirúrgico  |
| 1121257                 | Alargador Cirúrgico  |
| 1121258                 | Alargador Cirúrgico  |
| 1121259                 | Alargador Cirúrgico  |
| 1121260                 | Alargador Cirúrgico  |
| 1121261                 | Alargador Cirúrgico  |
| 1121262                 | Alargador Cirúrgico  |
| 1121263                 | Alargador Cirúrgico  |
| 1121264                 | Alargador Cirúrgico  |
| 1121265                 | Alargador Cirúrgico  |
| 1121266                 | Alargador Cirúrgico  |
| 1121267                 | Alargador Cirúrgico  |
| 1121268                 | Alargador Cirúrgico  |
| 1121269                 | Alargador Cirúrgico  |
| 1121270                 | Alargador Cirúrgico  |
| 1121271                 | Alargador Cirúrgico  |
| 1121272                 | Alargador Cirúrgico  |
| 1121273                 | Alargador Cirúrgico  |
| 1121274                 | Alargador Cirúrgico  |
| 1121275                 | Alargador Cirúrgico  |
| 1121276                 | Alargador Cirúrgico  |
| 1121277                 | Alargador Cirúrgico  |
| 1121278                 | Alargador Cirúrgico  |
| 1121279                 | Alargador Cirúrgico  |
| 1121280                 | Alargador Cirúrgico  |
| 1121281                 | Alargador Cirúrgico  |
| 1121282                 | Alargador Cirúrgico  |
| 1121283                 | Alargador Cirúrgico  |
| 1121284                 | Alargador Cirúrgico  |
| 1121285                 | Alargador Cirúrgico  |
| 1121286                 | Alargador Cirúrgico  |
| 1121287                 | Alargador Cirúrgico  |
| 1121288                 | Alargador Cirúrgico  |
| 1121289                 | Alargador Cirúrgico  |
| 1121290                 | Alargador Cirúrgico  |
| 1121291                 | Alargador Cirúrgico  |
| 1121292                 | Alargador Cirúrgico  |
| 1121293                 | Alargador Cirúrgico  |
| 1121294                 | Alargador Cirúrgico  |
| 1121295                 | Alargador Cirúrgico  |
| 1121296                 | Alargador Cirúrgico  |
| 1121297                 | Alargador Cirúrgico  |
| 1121298                 | Alargador Cirúrgico  |
| 1121299                 | Alargador Cirúrgico  |
| 1121300                 | Alargador Cirúrgico  |



1091  
K

Ativos - Pesquisa Novas Tecnologias

|                |  |
|----------------|--|
| 131021         | Utensílios para embriões   |
| 131022         | Central de Processamento de Imagens Radiográficas                                    |
| 131023         | Central de Processamento de Imagens Médicas  |
| 131024         | Aparelho de Ultra-som para Ultrassom   |
| 131025         | Aparelho de Ultra-som para Doppler Color   |
| 131027         | MONITOR AVANÇADO DE IMAGENS MÚLTIPLAS E CORIDAS                                      |
| 131028         | COMUNICADOR DE IMAGENS MÉDICAS   |
| 131029         | Equipamento de apoio de cama   |
| 131029         | Carregador/Carcaimãgida Automático de Cápsulas                                       |
| 131028         | Arco Cirúrgico   |
| 131028         | Aparelho para Manuseio   |
| 131022         | Equipamento de hemodiálise   |
| 131022         | Equipamento de hemodiálise e diálise   |
| 131024         | EQ. PARALELO TOMOGRAFIA POR MEIOS DE RESISTENCIA E RESONANCIA MAGNETICA (P/ENR)      |
| 131025         | EQ. PARALELO TOMOGRAFIA POR MEIOS DE RESISTENCIA E TOMOGRAFIA COMPUTADORIZADA (P/CT) |
| 131028         | Equipamento Tomografia por Emissão de Positrons                                      |
| 131028         | Sistema de Radiografia Digital   |
| 131040         | Aparelho de Raio X Ortopédico  |
| 131040         | Aparelho de Raio X Ortopédico Reversível   |
| 131040         | Impressora para Imagens Médicas  |
| 131040         | SISTEMA AUTOMÁTICO DE AQUISIÇÃO DE IMAGENS DIGITAIS                                  |
| 131028         | Aparelho Raio Para Raio X  |
| 131028         | Aparelho Raio Para Raio X  |
| 131028         | Carregador Radiológico P/0   |
| 131024         | Equipamento Ultrassônico Endovascular Controlado                                     |
| 131020         | Sonda ultrassônica flexível  |
| 131020         | Aparelho Para Dermatologia Clínica   |
| 131028         | Equipamento de Resonância Magnética  |
| 131028         | Equipamento de Resonância Magnética Portátil   |
| 131028         | Equipamento de Tomografia Computadorizada  |
| 131028         | Tendão de Chaveira Óptica  |
| 131028         | Equipamento Para Angiografia   |
| 131027         | Processador Automático Para Filmes de Raio X   |
| 131028         | Processador Para Filme de Raio X   |
| 131028         | Processador de Imagem de Raio X  |
| 131028         | Camera Tomográfica Coma Control  |
| 131028         | Recuperador Eletrolítico de Corpos Metálicos   |
| 131028         | Sistema Nuclear de Formação de Imagens   |
| 131020         | Aparelho para Fichas de Análises   |
| 131028         | Sistema Ultra-Suave "Soft"   |
| 131028         | Sistema Fluoroscópico de Raio X  |
| 131028         | Sistema para Injeção de Contrast Radiológico   |
| 131028         | Carregador de Seringa para Control   |
| 131024         | EQUIPAMENTO PARA ADMINISTRAÇÃO DE RADIOFARMACIO (INJEÇÃO)                            |
| 131020         | "Scanner" Fluoroscopia   |
| 131020         | Sistema de Coluções Radiológicas   |
| 131020         | NABLAZOR ANCORADO  |
| 131020         | Suporte de Imagens Radiográficas   |
| 131020         | SISTEMA PARA CONDUÇÃO DE CIRURGIAS MÉDICAS   |
| 131020         | SISTEMA DE APL. P/0 DE IMAGENS   |
| 131020         | ESTABILIZADOR DE IMAGENS DE CÁMERA   |
| <b>Terapia</b> |  |
| 131020         | Sistema de Fibras Ópticas Para Terapia   |
| 131020         | Sistema Controlado de Irradiação e Radioterapia para Terapia                         |
| 131020         | Sistema de Radioterapia  |
| 131020         | Sistema de Radioterapia Intravenosa  |
| 131020         | Sistema de Radioterapia  |
| 131020         | Sistema de Raio X Para Terapia   |
| 131020         | Equipamento de AP para Terapia   |









Área - Física Nova Teoria

|        |   |
|--------|---|
| 151120 | Pelicanógrafo                                   |
| 151121 | Sistema de Análise de ECG                       |
| 151122 | Sistema de Análise de Tensão                    |
| 151123 | Procedimentos                                   |
| 151124 | Monitor de Sinais                               |
| 151125 | Monitor de Ondas Cardíacas                      |
| 151126 | Sistema de Monitoramento de Sinais              |
| 151127 | Indicadores                                     |
| 151128 | Equipamento de Monitoramento                    |
| 151129 | Equipamento de Monitoramento                    |
| 151130 | Equipamento de Monitoramento                    |
| 151131 | Sistema de Monitoramento de Pressões Sanguíneas |
| 151132 | Monitor de Gases Sanguíneos                     |
| 151133 | Reflexômetros                                   |
| 151134 | Cardiografos                                    |
| 151135 | Analisador de Fluxo Sanguíneo                   |
| 151136 | Cardiografos                                    |
| 151137 | Cardiografos                                    |
| 151138 | Cardiografos                                    |
| 151139 | Cardiografos                                    |
| 151140 | Cardiografos                                    |
| 151141 | Cardiografos                                    |
| 151142 | Cardiografos                                    |
| 151143 | Cardiografos                                    |
| 151144 | Cardiografos                                    |
| 151145 | Cardiografos                                    |
| 151146 | Cardiografos                                    |
| 151147 | Cardiografos                                    |
| 151148 | Cardiografos                                    |
| 151149 | Cardiografos                                    |
| 151150 | Cardiografos                                    |
| 151151 | Cardiografos                                    |
| 151152 | Cardiografos                                    |
| 151153 | Cardiografos                                    |
| 151154 | Cardiografos                                    |
| 151155 | Cardiografos                                    |
| 151156 | Cardiografos                                    |
| 151157 | Cardiografos                                    |
| 151158 | Cardiografos                                    |
| 151159 | Cardiografos                                    |
| 151160 | Cardiografos                                    |
| 151161 | Cardiografos                                    |
| 151162 | Cardiografos                                    |
| 151163 | Cardiografos                                    |
| 151164 | Cardiografos                                    |
| 151165 | Cardiografos                                    |
| 151166 | Cardiografos                                    |
| 151167 | Cardiografos                                    |
| 151168 | Cardiografos                                    |
| 151169 | Cardiografos                                    |
| 151170 | Cardiografos                                    |
| 151171 | Cardiografos                                    |
| 151172 | Cardiografos                                    |
| 151173 | Cardiografos                                    |
| 151174 | Cardiografos                                    |
| 151175 | Cardiografos                                    |
| 151176 | Cardiografos                                    |
| 151177 | Cardiografos                                    |
| 151178 | Cardiografos                                    |
| 151179 | Cardiografos                                    |
| 151180 | Cardiografos                                    |
| 151181 | Cardiografos                                    |
| 151182 | Cardiografos                                    |
| 151183 | Cardiografos                                    |
| 151184 | Cardiografos                                    |
| 151185 | Cardiografos                                    |
| 151186 | Cardiografos                                    |
| 151187 | Cardiografos                                    |
| 151188 | Cardiografos                                    |
| 151189 | Cardiografos                                    |
| 151190 | Cardiografos                                    |
| 151191 | Cardiografos                                    |
| 151192 | Cardiografos                                    |
| 151193 | Cardiografos                                    |
| 151194 | Cardiografos                                    |
| 151195 | Cardiografos                                    |
| 151196 | Cardiografos                                    |
| 151197 | Cardiografos                                    |
| 151198 | Cardiografos                                    |
| 151199 | Cardiografos                                    |
| 151200 | Cardiografos                                    |

















10040  
B

Armas - Projeto Sismo - Interim

|        |   |
|--------|---|
| 100100 | serviçoso   |
| 100101 | Setor de Ferra. Cirúrgica                                     |
| 100102 | Equipamento Cirúrgico de Alta Frequência                      |
| 100103 | Equipamento de AF para abajõe                                 |
| 100104 | Equipamento Cirúrgico de Alta Frequência por Ultra-Son        |
| 100105 | EQUIPAMENTO DE AF PARA ABLAÇÃO                                |
| 100106 | Sistema de Radioterapia para Neurocirurgia                    |
| 100107 | Sistema de Radioterapia de Contato Ósseo                      |
| 100108 | Componente para radioterapia                                  |
| 100109 | Kit para a Técnica de Resuspensão de Sangue                   |
| 100110 | Equipamento Cirúrgico Para Otitite                            |
| 100111 | Equipamento Cirúrgico   |
| 100112 | Instrumentos Cirúrgicos                                       |
| 100113 | Instrumentos Cirúrgicos                                       |
| 100114 | INSTRUMENTOS DE ALTA  |
| 100115 | Kit Rotor de CO   |
| 100116 | Aplicador e Manipulador de Cáteris Cirúrgicos                 |
| 100117 | APLÍCATORES, MANIPULADORES E GRABADORES DE CÂTERIS CIRÚRGICOS |
| 100118 | Óxido de Zinco  |
| 100119 | Sistema de Imagem e Imagem Processamento                      |
| 100120 | Equipamento Cirúrgico para Endoscopia                         |
| 100121 | Sistema Endoscópico   |
| 100122 | Câmera de vídeo para Cirurgia                                 |
| 100123 | Sistema de análise por protótipos rápidos                     |
| 100124 | Manipulação Cirúrgica por Imagem e IRM                        |
| 100125 | Unidade de vídeo cirúrgica                                    |
| 100126 | Centro de Controle de Sala Cirúrgica                          |
| 100127 | SISTEMA DE COMPLEMENTO DE SOLUÇÕES PARA TERAPIA DE ANEURISMAS |
| 100128 | Sistema para Terapia de Anestesia                             |
| 100129 | ANESTÉSICOS   |
| 100130 | Equipamento para Laboratório                                  |
| 100131 | Microscópio   |
| 100132 | Equipamento para Laboratório                                  |
| 100133 | INSTRUMENTAÇÃO MICROSCÓPIA PARA ELECTROFISIOLOGIA             |
| 100134 | Equipamento para Laboratório                                  |
| 100135 | Equipamento de Laboratório                                    |
| 100136 | Kit de Laboratório  |
| 100137 | Kit de Laboratório  |
| 100138 | Kit de Laboratório  |
| 100139 | Kit de Laboratório  |
| 100140 | Kit de Laboratório  |
| 100141 | Kit de Laboratório  |
| 100142 | Kit de Laboratório  |
| 100143 | Kit de Laboratório  |
| 100144 | Kit de Laboratório  |
| 100145 | Kit de Laboratório  |
| 100146 | Kit de Laboratório  |
| 100147 | Kit de Laboratório  |
| 100148 | Kit de Laboratório  |
| 100149 | Kit de Laboratório  |
| 100150 | Kit de Laboratório  |
| 100151 | Kit de Laboratório  |
| 100152 | Kit de Laboratório  |
| 100153 | Kit de Laboratório  |
| 100154 | Kit de Laboratório  |
| 100155 | Kit de Laboratório  |
| 100156 | Kit de Laboratório  |
| 100157 | Kit de Laboratório  |
| 100158 | Kit de Laboratório  |
| 100159 | Kit de Laboratório  |
| 100160 | Kit de Laboratório  |
| 100161 | Kit de Laboratório  |
| 100162 | Kit de Laboratório  |
| 100163 | Kit de Laboratório  |
| 100164 | Kit de Laboratório  |
| 100165 | Kit de Laboratório  |
| 100166 | Kit de Laboratório  |
| 100167 | Kit de Laboratório  |
| 100168 | Kit de Laboratório  |
| 100169 | Kit de Laboratório  |
| 100170 | Kit de Laboratório  |
| 100171 | Kit de Laboratório  |
| 100172 | Kit de Laboratório  |
| 100173 | Kit de Laboratório  |
| 100174 | Kit de Laboratório  |
| 100175 | Kit de Laboratório  |
| 100176 | Kit de Laboratório  |
| 100177 | Kit de Laboratório  |
| 100178 | Kit de Laboratório  |
| 100179 | Kit de Laboratório  |
| 100180 | Kit de Laboratório  |
| 100181 | Kit de Laboratório  |
| 100182 | Kit de Laboratório  |
| 100183 | Kit de Laboratório  |
| 100184 | Kit de Laboratório  |
| 100185 | Kit de Laboratório  |
| 100186 | Kit de Laboratório  |
| 100187 | Kit de Laboratório  |
| 100188 | Kit de Laboratório  |
| 100189 | Kit de Laboratório  |
| 100190 | Kit de Laboratório  |
| 100191 | Kit de Laboratório  |
| 100192 | Kit de Laboratório  |
| 100193 | Kit de Laboratório  |
| 100194 | Kit de Laboratório  |
| 100195 | Kit de Laboratório  |
| 100196 | Kit de Laboratório  |
| 100197 | Kit de Laboratório  |
| 100198 | Kit de Laboratório  |
| 100199 | Kit de Laboratório  |
| 100200 | Kit de Laboratório  |





|        |   |
|--------|---|
| 167207 | ANALISADOR DE UREIA   |
| 167208 | Analisador de hemocrito   |
| 167209 | Analisador hematológico   |
| 167211 | ANALISADOR DE AGREGAÇÃO PLÁQUETICA                                      |
| 167213 | EQUIPAMENTO IDENTIFICADOR DE ANALISADORES DE URINA (CÓD. EN 11182)      |
| 167215 | Analisador Imunológico  |
| 167216 | Analisador Para Ph e Osmo   |
| 167220 | Analisador Para Contagem de Células                                     |
| 167222 | Analisador Para Hemograma   |
| 167223 | Receptor de Informação  |
| 167226 | Processador de Componentes Sanguíneos                                   |
| 167228 | TRAFEGO RENADOR (Desulfador com Luz Ultravioleta ou Iodacantim)         |
| 167229 | ANALISADOR PARA URINA (CÓDIGO EN 11182)                                 |
| 167240 | Analisador Fotométrico para Análise de Soro                             |
| 167242 | EQUIPAMENTO PARA PREPARO DE ANÁLISES PARA DIAGNÓSTICO IN VITRO          |
| 167244 | EQUIPAMENTO PARA PREPARO DE COLÉTIOS PROPRÍAS PARA DIAGNÓSTICO IN VITRO |
| 167245 | Aparelho Para Preparação e/ou Análise de Soro                           |
| 167246 | Aparelho Para Captura e/ou Análise de Imagens Citológicas               |
| 167248 | Espectrofotômetro   |
| 167254 | Sistema de Alívio   |
| 167257 | Equip. para Laboratório   |
| 167258 | Sistema para Automação de Processos                                     |
| 167259 | Kit para Citocentrífuga   |
| 167276 | Analisador de Soro  |
| 167280 | Microscópio   |
| 167281 | Microscópio para verificação de atividade                               |
| 167282 | MATERIAL PARA DETECÇÃO DE BACTÉRIAS                                     |
| 167283 | Citocentrífuga  |
| 167284 | Frutificadores de Plaquetas   |
| 167285 | Medidor de pH   |
| 167286 | Medidor de Glicose  |
| 167290 | Sistema de Fluxo Lateral  |
| 167292 | Cromatógrafo  |
| 167293 | Sistema Para Estudos e Pesquisas  |
| 167294 | Aplicador   |
| 167295 | Dispositivo para dosagem manual de medicamentos                         |
| 167296 | Equipamento   |
| 167297 | Processador de Soro   |
| 167298 | PROCESSADOR DE SORO PARA DIAGNÓSTICO EM SAÚDE                           |
| 167299 | Sistema Para Hemograma em Soro  |
| 167300 | Analisador Para Laboratório   |
| 167310 | Equipamento Para Imunoquímica   |
| 167311 | Para de Análise   |
| 167312 | ANALISADOR PARA LABORATÓRIO DE SAÚDE                                    |
| 167313 | Equipamento Para de Cultura, Trabalho Biológico                         |
| 167314 | Equipamento de Petróleo   |
| 167315 | Kit Para Estudos de Laboratório (Laboratório)                           |
| 167316 | Equipamento Para Medição de pH  |
| 167317 | Receptor  |
| 167318 | Receptor de Chama   |
| 167319 | Receptor de Refração  |
| 167320 | Receptor  |
| 167321 | Receptor  |
| 167322 | Receptor  |
| 167323 | Receptor  |
| 167324 | Receptor  |
| 167325 | Receptor  |
| 167326 | Receptor  |
| 167327 | Receptor  |
| 167328 | Receptor  |
| 167329 | Receptor  |
| 167330 | Receptor  |
| 167331 | Receptor  |
| 167332 | Receptor  |
| 167333 | Receptor  |
| 167334 | Receptor  |
| 167335 | Receptor  |
| 167336 | Receptor  |
| 167337 | Receptor  |
| 167338 | Receptor  |
| 167339 | Receptor  |
| 167340 | Receptor  |
| 167341 | Receptor  |
| 167342 | Receptor  |
| 167343 | Receptor  |
| 167344 | Receptor  |
| 167345 | Receptor  |
| 167346 | Receptor  |
| 167347 | Receptor  |
| 167348 | Receptor  |
| 167349 | Receptor  |
| 167350 | Receptor  |
| 167351 | Receptor  |
| 167352 | Receptor  |
| 167353 | Receptor  |
| 167354 | Receptor  |
| 167355 | Receptor  |
| 167356 | Receptor  |
| 167357 | Receptor  |
| 167358 | Receptor  |
| 167359 | Receptor  |
| 167360 | Receptor  |
| 167361 | Receptor  |
| 167362 | Receptor  |
| 167363 | Receptor  |
| 167364 | Receptor  |
| 167365 | Receptor  |
| 167366 | Receptor  |
| 167367 | Receptor  |
| 167368 | Receptor  |
| 167369 | Receptor  |
| 167370 | Receptor  |
| 167371 | Receptor  |
| 167372 | Receptor  |
| 167373 | Receptor  |
| 167374 | Receptor  |
| 167375 | Receptor  |
| 167376 | Receptor  |
| 167377 | Receptor  |
| 167378 | Receptor  |
| 167379 | Receptor  |
| 167380 | Receptor  |
| 167381 | Receptor  |
| 167382 | Receptor  |
| 167383 | Receptor  |
| 167384 | Receptor  |
| 167385 | Receptor  |
| 167386 | Receptor  |
| 167387 | Receptor  |
| 167388 | Receptor  |
| 167389 | Receptor  |
| 167390 | Receptor  |
| 167391 | Receptor  |
| 167392 | Receptor  |
| 167393 | Receptor  |
| 167394 | Receptor  |
| 167395 | Receptor  |
| 167396 | Receptor  |
| 167397 | Receptor  |
| 167398 | Receptor  |
| 167399 | Receptor  |
| 167400 | Receptor  |



Artigo - Pesquisa Nova Exatun

|        |  |
|--------|--|
| 210001 | Indicadores Dentais                          |
| 210002 | União Odontológica                           |
| 210003 | União Odontológica                           |
| 210004 | Sonda Pericoronal                            |
| 210005 | Forma angular Incaise                        |
| 210006 | Ampla para para Unif                         |
| 210007 | Revestimentos Cerâmicos                      |
| 210008 | Agente de Adesão/Incrustação                 |
| 210009 | Controlador Para Implante e Suporte Dentário |
| 210010 | Instrumento para dentado                     |
| 210011 | Auto Retores de Aut. Incrustável             |
| 210012 | Gel Corrente Multiperfuração de Dentário     |
| 210013 | Epoxia Para Tratamento Avulsão               |
| 210014 | União Odontológica                           |
| 210015 | União Odontológica                           |
| 210016 | Resistora Endodontica                        |
| 210017 | Resistora Endodontica                        |
| 210018 | Resistora Endodontica                        |
| 210019 | Resistora Endodontica                        |
| 210020 | Resistora Endodontica                        |
| 210021 | Resistora Endodontica                        |
| 210022 | Resistora Endodontica                        |
| 210023 | Resistora Endodontica                        |
| 210024 | Resistora Endodontica                        |
| 210025 | Resistora Endodontica                        |
| 210026 | Resistora Endodontica                        |
| 210027 | Resistora Endodontica                        |
| 210028 | Resistora Endodontica                        |
| 210029 | Resistora Endodontica                        |
| 210030 | Resistora Endodontica                        |
| 210031 | Resistora Endodontica                        |
| 210032 | Resistora Endodontica                        |
| 210033 | Resistora Endodontica                        |
| 210034 | Resistora Endodontica                        |
| 210035 | Resistora Endodontica                        |
| 210036 | Resistora Endodontica                        |
| 210037 | Resistora Endodontica                        |
| 210038 | Resistora Endodontica                        |
| 210039 | Resistora Endodontica                        |
| 210040 | Resistora Endodontica                        |
| 210041 | Resistora Endodontica                        |
| 210042 | Resistora Endodontica                        |
| 210043 | Resistora Endodontica                        |
| 210044 | Resistora Endodontica                        |
| 210045 | Resistora Endodontica                        |
| 210046 | Resistora Endodontica                        |
| 210047 | Resistora Endodontica                        |
| 210048 | Resistora Endodontica                        |
| 210049 | Resistora Endodontica                        |
| 210050 | Resistora Endodontica                        |
| 210051 | Resistora Endodontica                        |
| 210052 | Resistora Endodontica                        |
| 210053 | Resistora Endodontica                        |
| 210054 | Resistora Endodontica                        |
| 210055 | Resistora Endodontica                        |
| 210056 | Resistora Endodontica                        |
| 210057 | Resistora Endodontica                        |
| 210058 | Resistora Endodontica                        |
| 210059 | Resistora Endodontica                        |
| 210060 | Resistora Endodontica                        |
| 210061 | Resistora Endodontica                        |
| 210062 | Resistora Endodontica                        |
| 210063 | Resistora Endodontica                        |
| 210064 | Resistora Endodontica                        |
| 210065 | Resistora Endodontica                        |
| 210066 | Resistora Endodontica                        |
| 210067 | Resistora Endodontica                        |
| 210068 | Resistora Endodontica                        |
| 210069 | Resistora Endodontica                        |
| 210070 | Resistora Endodontica                        |
| 210071 | Resistora Endodontica                        |
| 210072 | Resistora Endodontica                        |
| 210073 | Resistora Endodontica                        |
| 210074 | Resistora Endodontica                        |
| 210075 | Resistora Endodontica                        |
| 210076 | Resistora Endodontica                        |
| 210077 | Resistora Endodontica                        |
| 210078 | Resistora Endodontica                        |
| 210079 | Resistora Endodontica                        |
| 210080 | Resistora Endodontica                        |
| 210081 | Resistora Endodontica                        |
| 210082 | Resistora Endodontica                        |
| 210083 | Resistora Endodontica                        |
| 210084 | Resistora Endodontica                        |
| 210085 | Resistora Endodontica                        |
| 210086 | Resistora Endodontica                        |
| 210087 | Resistora Endodontica                        |
| 210088 | Resistora Endodontica                        |
| 210089 | Resistora Endodontica                        |
| 210090 | Resistora Endodontica                        |
| 210091 | Resistora Endodontica                        |
| 210092 | Resistora Endodontica                        |
| 210093 | Resistora Endodontica                        |
| 210094 | Resistora Endodontica                        |
| 210095 | Resistora Endodontica                        |
| 210096 | Resistora Endodontica                        |
| 210097 | Resistora Endodontica                        |
| 210098 | Resistora Endodontica                        |
| 210099 | Resistora Endodontica                        |
| 210100 | Resistora Endodontica                        |



















Active - Pesquisa Normal (Atualizar)

|        |                                       |
|--------|---------------------------------------|
| 200160 | Tratado Para Tórax                    |
| 200161 | União SINDICO                         |
| 200162 | PLANTA                                |
| 200163 | Sistema de Infusão                    |
| 200164 | Sistema de Injeção                    |
| 200165 | Suporte Para Sono                     |
| 200166 | Suporte para a circulação de oxigênio |
| 200167 | Suporte para Troca Plasmática         |
| 200168 | Suporte de Oxigênio Ventilar          |
| 200169 | Suporte de Oxigênio                   |
| 200170 | Suportes Para Eletrocardiograma       |
| 200171 | Suporte Respiratório                  |
| 200172 | UI para Aspirador                     |
| 200173 | União de Suporte Para Hemodiálise     |
| 200174 | União de Suporte                      |
| 200175 | União de Suporte                      |
| 200176 | União de Suporte                      |
| 200177 | União de Suporte                      |
| 200178 | União de Suporte                      |
| 200179 | União de Suporte                      |
| 200180 | União de Suporte                      |
| 200181 | União de Suporte                      |
| 200182 | União de Suporte                      |
| 200183 | União de Suporte                      |
| 200184 | União de Suporte                      |
| 200185 | União de Suporte                      |
| 200186 | União de Suporte                      |
| 200187 | União de Suporte                      |
| 200188 | União de Suporte                      |
| 200189 | União de Suporte                      |
| 200190 | União de Suporte                      |
| 200191 | União de Suporte                      |
| 200192 | União de Suporte                      |
| 200193 | União de Suporte                      |
| 200194 | União de Suporte                      |
| 200195 | União de Suporte                      |
| 200196 | União de Suporte                      |
| 200197 | União de Suporte                      |
| 200198 | União de Suporte                      |
| 200199 | União de Suporte                      |
| 200200 | União de Suporte                      |
| 200201 | União de Suporte                      |
| 200202 | União de Suporte                      |
| 200203 | União de Suporte                      |
| 200204 | União de Suporte                      |
| 200205 | União de Suporte                      |
| 200206 | União de Suporte                      |
| 200207 | União de Suporte                      |
| 200208 | União de Suporte                      |
| 200209 | União de Suporte                      |
| 200210 | União de Suporte                      |
| 200211 | União de Suporte                      |
| 200212 | União de Suporte                      |
| 200213 | União de Suporte                      |
| 200214 | União de Suporte                      |
| 200215 | União de Suporte                      |
| 200216 | União de Suporte                      |
| 200217 | União de Suporte                      |
| 200218 | União de Suporte                      |
| 200219 | União de Suporte                      |
| 200220 | União de Suporte                      |
| 200221 | União de Suporte                      |
| 200222 | União de Suporte                      |
| 200223 | União de Suporte                      |
| 200224 | União de Suporte                      |
| 200225 | União de Suporte                      |
| 200226 | União de Suporte                      |
| 200227 | União de Suporte                      |
| 200228 | União de Suporte                      |
| 200229 | União de Suporte                      |
| 200230 | União de Suporte                      |
| 200231 | União de Suporte                      |
| 200232 | União de Suporte                      |
| 200233 | União de Suporte                      |
| 200234 | União de Suporte                      |
| 200235 | União de Suporte                      |
| 200236 | União de Suporte                      |
| 200237 | União de Suporte                      |
| 200238 | União de Suporte                      |
| 200239 | União de Suporte                      |
| 200240 | União de Suporte                      |
| 200241 | União de Suporte                      |
| 200242 | União de Suporte                      |
| 200243 | União de Suporte                      |
| 200244 | União de Suporte                      |
| 200245 | União de Suporte                      |
| 200246 | União de Suporte                      |
| 200247 | União de Suporte                      |
| 200248 | União de Suporte                      |
| 200249 | União de Suporte                      |
| 200250 | União de Suporte                      |
| 200251 | União de Suporte                      |
| 200252 | União de Suporte                      |
| 200253 | União de Suporte                      |
| 200254 | União de Suporte                      |
| 200255 | União de Suporte                      |
| 200256 | União de Suporte                      |
| 200257 | União de Suporte                      |
| 200258 | União de Suporte                      |
| 200259 | União de Suporte                      |
| 200260 | União de Suporte                      |
| 200261 | União de Suporte                      |
| 200262 | União de Suporte                      |
| 200263 | União de Suporte                      |
| 200264 | União de Suporte                      |
| 200265 | União de Suporte                      |
| 200266 | União de Suporte                      |
| 200267 | União de Suporte                      |
| 200268 | União de Suporte                      |
| 200269 | União de Suporte                      |
| 200270 | União de Suporte                      |
| 200271 | União de Suporte                      |
| 200272 | União de Suporte                      |
| 200273 | União de Suporte                      |
| 200274 | União de Suporte                      |
| 200275 | União de Suporte                      |
| 200276 | União de Suporte                      |
| 200277 | União de Suporte                      |
| 200278 | União de Suporte                      |
| 200279 | União de Suporte                      |
| 200280 | União de Suporte                      |
| 200281 | União de Suporte                      |
| 200282 | União de Suporte                      |
| 200283 | União de Suporte                      |
| 200284 | União de Suporte                      |
| 200285 | União de Suporte                      |
| 200286 | União de Suporte                      |
| 200287 | União de Suporte                      |
| 200288 | União de Suporte                      |
| 200289 | União de Suporte                      |
| 200290 | União de Suporte                      |
| 200291 | União de Suporte                      |
| 200292 | União de Suporte                      |
| 200293 | União de Suporte                      |
| 200294 | União de Suporte                      |
| 200295 | União de Suporte                      |
| 200296 | União de Suporte                      |
| 200297 | União de Suporte                      |
| 200298 | União de Suporte                      |
| 200299 | União de Suporte                      |
| 200300 | União de Suporte                      |
| 200301 | União de Suporte                      |
| 200302 | União de Suporte                      |
| 200303 | União de Suporte                      |
| 200304 | União de Suporte                      |
| 200305 | União de Suporte                      |
| 200306 | União de Suporte                      |
| 200307 | União de Suporte                      |
| 200308 | União de Suporte                      |
| 200309 | União de Suporte                      |
| 200310 | União de Suporte                      |
| 200311 | União de Suporte                      |
| 200312 | União de Suporte                      |
| 200313 | União de Suporte                      |
| 200314 | União de Suporte                      |
| 200315 | União de Suporte                      |
| 200316 | União de Suporte                      |
| 200317 | União de Suporte                      |
| 200318 | União de Suporte                      |
| 200319 | União de Suporte                      |
| 200320 | União de Suporte                      |
| 200321 | União de Suporte                      |
| 200322 | União de Suporte                      |
| 200323 | União de Suporte                      |
| 200324 | União de Suporte                      |
| 200325 | União de Suporte                      |
| 200326 | União de Suporte                      |
| 200327 | União de Suporte                      |
| 200328 | União de Suporte                      |
| 200329 | União de Suporte                      |
| 200330 | União de Suporte                      |
| 200331 | União de Suporte                      |
| 200332 | União de Suporte                      |
| 200333 | União de Suporte                      |
| 200334 | União de Suporte                      |
| 200335 | União de Suporte                      |
| 200336 | União de Suporte                      |
| 200337 | União de Suporte                      |
| 200338 | União de Suporte                      |
| 200339 | União de Suporte                      |
| 200340 | União de Suporte                      |
| 200341 | União de Suporte                      |
| 200342 | União de Suporte                      |
| 200343 | União de Suporte                      |
| 200344 | União de Suporte                      |
| 200345 | União de Suporte                      |
| 200346 | União de Suporte                      |
| 200347 | União de Suporte                      |
| 200348 | União de Suporte                      |
| 200349 | União de Suporte                      |
| 200350 | União de Suporte                      |
| 200351 | União de Suporte                      |
| 200352 | União de Suporte                      |
| 200353 | União de Suporte                      |
| 200354 | União de Suporte                      |
| 200355 | União de Suporte                      |
| 200356 | União de Suporte                      |
| 200357 | União de Suporte                      |
| 200358 | União de Suporte                      |
| 200359 | União de Suporte                      |
| 200360 | União de Suporte                      |
| 200361 | União de Suporte                      |
| 200362 | União de Suporte                      |
| 200363 | União de Suporte                      |
| 200364 | União de Suporte                      |
| 200365 | União de Suporte                      |
| 200366 | União de Suporte                      |
| 200367 | União de Suporte                      |
| 200368 | União de Suporte                      |
| 200369 | União de Suporte                      |
| 200370 | União de Suporte                      |
| 200371 | União de Suporte                      |
| 200372 | União de Suporte                      |
| 200373 | União de Suporte                      |
| 200374 | União de Suporte                      |
| 200375 | União de Suporte                      |
| 200376 | União de Suporte                      |
| 200377 | União de Suporte                      |
| 200378 | União de Suporte                      |
| 200379 | União de Suporte                      |
| 200380 | União de Suporte                      |
| 200381 | União de Suporte                      |
| 200382 | União de Suporte                      |
| 200383 | União de Suporte                      |
| 200384 | União de Suporte                      |
| 200385 | União de Suporte                      |
| 200386 | União de Suporte                      |
| 200387 | União de Suporte                      |
| 200388 | União de Suporte                      |
| 200389 | União de Suporte                      |
| 200390 | União de Suporte                      |
| 200391 | União de Suporte                      |
| 200392 | União de Suporte                      |
| 200393 | União de Suporte                      |
| 200394 | União de Suporte                      |
| 200395 | União de Suporte                      |
| 200396 | União de Suporte                      |
| 200397 | União de Suporte                      |
| 200398 | União de Suporte                      |
| 200399 | União de Suporte                      |
| 200400 | União de Suporte                      |

1103  
8

Áreas: Técnico Técnico

|         |   |
|---------|---|
| 2801844 | Brinco Para Perfuração                                  |
| 2801845 | Dispositivo Para Insuflação                             |
| 2801846 | Aparelho Para Perfuração e Colocação de Brinco          |
| 2801847 | Kit de Cesta e Aparelho de Fixação de Cesta             |
| 2801848 | Kit Para Análise de Função                              |
| 2801849 | Extensor Para Resonância Magnética                      |
| 2801850 | Pericardior Desco                                       |
| 2801901 | Tubo Para Coleta de Sangue                              |
| 2801902 | Alfabeto Pós-Operatório                                 |
| 2801903 | Dispositivo Para Fixação de Cadeira                     |
| 2801904 | CONJUNTO PARA FIXAÇÃO DE DENTE                          |
| 2801905 | Cureta Vaginal  |
| 2801906 | Dispositivo (Tubo de Sonda) Apoio de Sonda              |
| 2801907 | Acionador Para Galvanostímulo                           |
| 2801908 | Dispositivo Para Anestesia de Sonda                     |
| 2801909 | Membrana Para Anestesia de Sonda                        |
| 2801910 | Sistema de Conexão de Sonda                             |
| 2801911 | Placa de Cultura Para Pericardio In vitro               |
| 2801912 | Adaga e Apêndice Para Perfuração (Vida)                 |
| 2801913 | Luz Para Endoscópio                                     |
| 2802000 | Conjunto de Endoscópio                                  |
| 2802001 | Ativo de Sonda de Insuflação e Sugador                  |
| 2802002 | Sonda para Transporte de Órgão                          |
| 2802003 | Acionador para Endoscópio                               |
| 2802004 | Acionador para Hemostático                              |
| 2802005 | Gabete Para Medida de Urina                             |
| 2802006 | Acionador para Cirurgia Oftalmológica                   |
| 2802007 | Luz de Contraste  |
| 2802008 | Medidor para Urina                                      |
| 2802009 | Medidor Subcutâneo para Alimentação                     |
| 2802010 | Pinça Cirúrgica Descolável                              |
| 2802011 | Tecido  |
| 2802012 | Óleo sintético  |
| 2802013 | Água de limpeza de Sonda                                |
| 2802014 | Campo Para Sonda Cirúrgica                              |
| 2802015 | Placa de Conexão  |
| 2802016 | ESPAÇADOR PARA DIVERGÊNCIA DOSSIA                       |
| 2802017 | Bolsa para Colostomia                                   |
| 2802018 | Kit de Sonda de Urina                                   |
| 2802019 | Pinça de Introdução                                     |
| 2802020 | Materia para Re-entendimento de Prótese Dentária        |
| 2802021 | PLAQUETA PARA TRANSPORTAR                               |
| 2802022 | BLUBO   |
| 2802023 | Muxlador Soro   |
| 2802024 | Dispositivo para Injeção com 20 Soro                    |
| 2802025 | Dispositivo para Injeção com 20 Soro                    |
| 2802026 | Medidor de Soro   |
| 2802027 | Kit Para Coleta de Soro com Dispositivo de Injeção Viva |
| 2802028 | Materia Plástica para Proteção                          |
| 2802029 | Medidor de Soro   |
| 2802030 | Kit Para Coleta de Soro com Dispositivo Cirúrgico       |
| 2802031 | Materia   |
| 2802032 | Kit Para Coleta com Fio                                 |
| 2802033 | Materia Demográfica                                     |

















Consultas / Produtos para Saúde / Produtos para Saúde

## Detalhes do Produto

|                        |  |                    |            |
|------------------------|--|--------------------|------------|
| <b>Nome da Empresa</b> | HOSPI BIO INDUSTRIA E COMERCIO DE MOVEIS HOSPITALARES LTDA - EPP     |                    |            |
| <b>CNPJ</b>            | 11.192.559/0001-87   | <b>Autorização</b> | 8.09.702-9 |
| <b>Produto</b>         | LV 100 PP CAMA FAWLER, COM ELEVAÇÃO DE LEITO, CABECEIRA E PESEIRA PP |                    |            |

## Modelo Produto Médico

LV 100 PP CAMA FAWLER, COM ELEVAÇÃO DE LEITO, CABECEIRA E PESEIRA PP

|                               |   |
|-------------------------------|---|
| <b>Nome Técnico</b>           | Cama Hospitalar   |
| <b>Registro</b>               | 80970299001   |
| <b>Processo</b>               | 25351.043860/2019-05  |
| <b>Origem do Produto</b>      | <ul style="list-style-type: none"><li>FABRICANTE: HOSPI BIO INDUSTRIA E COMERCIO DE MOVEIS HOSPITALARES LTDA - EPP - BRASIL</li></ul> |
| <b>Classificação de Risco</b> | I - BAIXO RISCO   |
| <b>Vencimento do Registro</b> | VIGENTE   |

[Voltar](#)



1120

ENDEREÇO: Rua Alegre, 930, Casa 1  
BAIRRO: Pacatuba CEP: 0850200 - SÃO PAULO/SP  
CNPJ: 14.202.0290001-08  
PROCESSO: 25351.5204702014-79 AUTORIZAÇÃO

PSILOKINHONES (8.1006.2)  
ATIVIDADE/CLASSE  
ARMAZENAR: CORRELATOS  
DISTRIBUIR: CORRELATOS  
EXPEDIR: CORRELATOS  
FABRICAR: CORRELATOS  
EMPRESA: BRAGA E NETO COMÉRCIO E REPRESENTAÇÃO - EIRELI ME  
ENDEREÇO: AVENIDA PAULO DE FRONTIN, Nº 16  
BAIRRO: ATERROADO CEP: 17213150 - VILGIA REDONDA/RJ  
CNPJ: 12.512.1320001-77  
PROCESSO: 25351.51497102014-80 AUTORIZAÇÃO

441144211W91 (8.11024.8)  
ATIVIDADE/CLASSE  
ARMAZENAR: CORRELATOS  
DISTRIBUIR: CORRELATOS  
EXPEDIR: CORRELATOS  
EMPRESA: RUA MAJESTADE TRANSPORTES LOGÍSTICA E ARMAZENAGEM LTDA  
ENDEREÇO: RUA FUNDAL Nº 4  
BAIRRO: CANIMBÉ CEP: 33015120 - SÃO PAULO/SP  
CNPJ: 02.748.0180001-12  
PROCESSO: 25351.527302014-81 AUTORIZAÇÃO

00221520808F (8.11014.6)  
ATIVIDADE/CLASSE  
TRANSPORTAR: CORRELATOS  
EMPRESA: DESFE SOUZA DOS SANTOS NOGUEIRA - ME  
ENDEREÇO: RUA VINTE E UM DE ABRIL/5 SDF BARÃO DO RIO BRANCO ANDAR 3 SALA 710  
BAIRRO: NAZARE CEP: 4890399 - SALVADOR/BA  
CNPJ: 13.602.5490001-58  
PROCESSO: 25351.5267102014-86 AUTORIZAÇÃO

1911118973 (8.11022.8)  
ATIVIDADE/CLASSE  
COMÉRCIO: CORRELATOS  
EMPRESA: Stryker do Brasil Ltda  
ENDEREÇO: Avenida Portugal, 1100  
BAIRRO: JARDIM CEP: 06089000 - ITAPEVUSP  
CNPJ: 02.966.5170002-93  
PROCESSO: 25351.5131662014-90 AUTORIZAÇÃO

020154603466 (8.11026.1)  
ATIVIDADE/CLASSE  
ARMAZENAR: CORRELATOS  
DISTRIBUIR: CORRELATOS  
EXPEDIR: CORRELATOS  
EXPORTAR: CORRELATOS  
IMPORTAR: CORRELATOS  
EMPRESA: SALTER PRODUTOS MÉDICOS E HOSPITALARES LTDA - ME  
ENDEREÇO: AVENIDA REPUBLICA ARGENTINA, 4370 - LOJA 01  
BAIRRO: novo estado CEP: 8100000 - CURITIBA/PR  
CNPJ: 06.213.1440001-01  
PROCESSO: 25351.536102014-90 AUTORIZAÇÃO

18053408101309 (8.11048.0)  
ATIVIDADE/CLASSE  
ARMAZENAR: CORRELATOS  
DISTRIBUIR: CORRELATOS  
EXPEDIR: CORRELATOS  
EMPRESA: MARCOS ROBERTO DOMENGOZZI - ME  
ENDEREÇO: ALAMEDA CORONEL JOYQUIM DE OLIVEIRA MONTZINHÃO 373  
BAIRRO: CENTRO CEP: 7280376 - JALÚSP  
CNPJ: 07.763.8620001-02  
PROCESSO: 25351.5354402014-93 AUTORIZAÇÃO

191341544718 (8.11019.7)  
ATIVIDADE/CLASSE  
ARMAZENAR: CORRELATOS  
DISTRIBUIR: CORRELATOS  
EXPEDIR: CORRELATOS

RESOLUÇÃO - RE Nº 3466, DE 18 DE SETEMBRO DE 2014

O Superintendente de Inscrição Suscisa no ato de sua assinatura segue orientada pela Portaria nº 1021, de 18 de junho de 2014, sobre as vistas a serem anexadas ao ato de inscrição, e, 1ª de art. 9º da Resolução também aprovada nos termos da Anexo 1 da Portaria nº 600 de 29 de maio de 2014, publicada no DOU de 2 de junho de 2014 e suas alterações.

Considerando o art. 30 da Lei nº 8.200, de 25 de setembro de 1979, bem como o inciso VII do art. 17 da Lei nº 8762, de 26 de janeiro de 1999, resolve:

Art. 1º - Considerar Atividade de Atenuação de Responsabilidade de Inscrição de Produtos em Saúde, inscritos no ato de sua inscrição.

Art. 2º - Para fins de inscrição, a vista a ser anexada ao ato de inscrição deve conter:

BRUNO CARVALHO ARAÚJO RIBEIRO

ANEXO

EMPRESA: USA LOGÍSTICA LTDA - EPP  
ENDEREÇO: 8 MARÇO FUNDADO Nº 6000 523  
BAIRRO: VILA MARLENE CEP: 04720530 - SÃO BERNARDO DO CAMPO/SP  
CNPJ: 01.179.9700001-28  
PROCESSO: 25351.2197202014-10 AUTORIZAÇÃO

021187446444 (8.10492.3)  
ATIVIDADE/CLASSE  
ARMAZENAR: CORRELATOS  
EXPEDIR: CORRELATOS  
TRANSPORTAR: CORRELATOS  
EMPRESA: ASHER-SILB MEDICAL DO BRASIL LTDA  
ENDEREÇO: AVENIDA FRANKLIN ROOSEVELT Nº 23, SALA 118  
BAIRRO: CENTRO CEP: 20021120 - RIO DE JANEIRO/RJ  
CNPJ: 05.203.8720000-57  
PROCESSO: 25351.200520001-11 AUTORIZAÇÃO

154743009544 (8.10160.0)  
ATIVIDADE/CLASSE  
ARMAZENAR: CORRELATO  
DISTRIBUIR: CORRELATO  
EXPEDIR: CORRELATO  
IMPORTAR: CORRELATO  
EMPRESA: MEDIMPLANTS COMERCIO DE MATERIAIS PARA USO MEDICO LTDA-EPP  
ENDEREÇO: RUA DOS MUNDURUCUS Nº300 SALA 1608 ED. METROPOLITAN TOWER  
BAIRRO: CRUZEIRAS CEP: 86031718 - BELÉM/PA  
CNPJ: 12.913.3610001-16  
PROCESSO: 25351.4347102012-31 AUTORIZAÇÃO

KTXLMBHTH438M (8.9902.0)  
ATIVIDADE/CLASSE  
ARMAZENAR: CORRELATOS  
DISTRIBUIR: CORRELATOS  
EXPEDIR: CORRELATOS  
TRANSPORTAR: CORRELATOS  
EMPRESA: LENDARC PRODUTOS MEDICOS HOSPITALARES LTDA  
ENDEREÇO: AV DAS AMERICAS Nº 799 LOJA 213  
BAIRRO: BARRA DA TIJUCA CEP: 22613001 - RIO DE JANEIRO/RJ  
CNPJ: 09.506.3800001-60  
PROCESSO: 25351.52043010-15 AUTORIZAÇÃO

PY931560XW8 (8.0262.1)  
ATIVIDADE/CLASSE  
ARMAZENAR: CORRELATOS  
EXPEDIR: CORRELATOS  
IMPORTAR: CORRELATOS  
TRANSPORTAR: CORRELATOS  
EMPRESA: MINAS IMPORT LTDA  
ENDEREÇO: Avenida Nova de Itaipava nº 727  
BAIRRO: PARRÓS CEP: 13060370 - BELO HORIZONTE/MG  
CNPJ: 00.274.7670001-02  
PROCESSO: 25351.4200202005-16 AUTORIZAÇÃO

8E149632424X (8.0372.1)  
ATIVIDADE/CLASSE  
ARMAZENAR: CORRELATO  
DISTRIBUIR: CORRELATO  
EMBALAR: CORRELATOS  
EXPEDIR: CORRELATO  
EXPORTAR: CORRELATO  
FABRICAR: CORRELATOS  
IMPORTAR: CORRELATOS  
REEMBALAR: CORRELATOS  
EMPRESA: HOSPITALARES COMÉRCIO DE MATERIAL MÉDICO HOSPITALAR E FISIOTERAPÊUTICO LTDA  
ENDEREÇO: Rua Barão, 188, Itirova  
BAIRRO: Centro CEP: 9800000 - SANTA ROSA/RS  
CNPJ: 07.571.6020001-31  
PROCESSO: 25022.0068702009-18 AUTORIZAÇÃO

P20809W93077 (8.0571.0)  
ATIVIDADE/CLASSE  
COMERCIALIZAR: CORRELATOS  
EMPRESA: OMS LOGÍSTICA ATACADISTA FARMACÊUTICO LTDA - ME  
ENDEREÇO: AVENIDA DINAMARCA Nº 549, BLOCO B  
BAIRRO: JARDIM EURÓPA CEP: 54700001 - PORTO ALEGRE/RS  
CNPJ: 03.851.7610001-04  
PROCESSO: 25351.0645142010-21 AUTORIZAÇÃO

327364982284 (8.06158.1)  
ATIVIDADE/CLASSE  
ARMAZENAR: CORRELATOS  
DISTRIBUIR: CORRELATOS  
EXPEDIR: CORRELATOS  
EMPRESA: TRANSTEC EXPRESS LTDA-ME  
ENDEREÇO: RUA SANTA FRANCISCA, 163  
BAIRRO: VILA JAGUARA CEP: 07116090 - SÃO PAULO/SP  
CNPJ: 06.246.0130001-35  
PROCESSO: 25351.323390011-31 AUTORIZAÇÃO

FL48915271W1 (8.07148.0)  
ATIVIDADE/CLASSE  
TRANSPORTAR: CORRELATOS  
EMPRESA: LABOPHYS PRODUTOS E EQUIPAMENTOS LABO-FATORIAIS LTDA EPP  
ENDEREÇO: RUA DINA BEGIDA, 180/180  
BAIRRO: VILA MARLIANA CEP: 04110080 - SÃO PAULO/SP  
CNPJ: 06.577.1270001-11  
PROCESSO: 25351.2070602008-33 AUTORIZAÇÃO

1171769705866 (8.10173.7)

ATIVIDADE/CLASSE  
DISTRIBUIR: CORRELATOS  
EMPRESA: TARGEM COMERCIO E IMPORTAÇÃO DE PRODUTOS MEDICOS HOSPITALARES LTDA  
ENDEREÇO: RUA NITERÓI Nº 382 - CONJUNTO 51/2313  
BAIRRO: CENTRO CEP: 09519200 - SÃO CAETANO DO SUL/SP  
CNPJ: 10.507.8840001-24  
PROCESSO: 25351.1974120209-36 AUTORIZAÇÃO

KH811WH41807 (8.07398.3)  
ATIVIDADE/CLASSE  
ARMAZENAR: CORRELATOS  
DISTRIBUIR: CORRELATOS  
EXPEDIR: CORRELATOS  
EXPORTAR: CORRELATOS  
IMPORTAR: CORRELATOS  
EMPRESA: GENBIOTECN DIAGNOSTICA LTDA  
ENDEREÇO: AV ALCANTARA MACHADO 80, CJ 14  
BAIRRO: BRAS CEP: 31103001 - SÃO PAULO/SP  
CNPJ: 05.278.7500001-87  
PROCESSO: 25351.0243502005-38 AUTORIZAÇÃO

QY1473187W8E (8.02095.5)  
ATIVIDADE/CLASSE  
ARMAZENAR: CORRELATO  
DISTRIBUIR: CORRELATO  
EXPEDIR: CORRELATO  
IMPORTAR: CORRELATO  
TRANSPORTAR: CORRELATO  
EMPRESA: KLIKA COMÉRCIO DE MEDICAMENTOS LTDA ME  
ENDEREÇO: RUA 21 de abril nº 275  
BAIRRO: centro CEP: 9500000 - BARÃO DE COQUEIROS/RS  
CNPJ: 11.011.2240001-04  
PROCESSO: 25351.2320102012-43 AUTORIZAÇÃO

US04VHL85W1 (8.02085.3)  
ATIVIDADE/CLASSE  
DISTRIBUIR: CORRELATOS  
EMPRESA: AMPLITUDE LATIN AMERICA S.A.  
ENDEREÇO: Rua 9 nº 1460  
BAIRRO: centro CEP: 13501000 - RIO CLARO/SP  
CNPJ: 10.978.6020001-39  
PROCESSO: 25351.0677602011-24 AUTORIZAÇÃO

PL389372709 (8.07242.0)  
ATIVIDADE/CLASSE  
ARMAZENAR: CORRELATOS  
DISTRIBUIR: CORRELATOS  
EXPEDIR: CORRELATOS  
IMPORTAR: CORRELATOS  
EMPRESA: L.S.T. COMÉRCIO, INDÚSTRIA, IMPORTAÇÃO E EXPORTAÇÃO LTDA - EPP  
ENDEREÇO: AVENIDA BORGES CARREIRA, 565  
BAIRRO: VILA CAMPESINHA CEP: 04331110 - SÃO PAULO/SP  
CNPJ: 12.363.7440001-66  
PROCESSO: 25351.1785102011-46 AUTORIZAÇÃO

G17HYX18W8Y5 (8.06994.1)  
ATIVIDADE/CLASSE  
ARMAZENAR: CORRELATOS  
DISTRIBUIR: CORRELATOS  
EMBALAR: CORRELATOS  
EXPEDIR: CORRELATOS  
FABRICAR: CORRELATOS  
IMPORTAR: CORRELATOS  
REEMBALAR: CORRELATOS  
EMPRESA: TRANSPORTADORA RADDAR EIRELI - EPP  
ENDEREÇO: AVENIDA PERIMETRAL NORTE, 4063 - QD 02 - LT 06 - GALPÃO 01-A  
BAIRRO: ZONA INDUSTRIAL PEDRO ABRÃO CEP: 7481203 - GOIÂNIA/GO  
CNPJ: 08.402.8550001-30  
PROCESSO: 25351.5679902013-47 AUTORIZAÇÃO

14X308142404 (8.03082.1)  
ATIVIDADE/CLASSE  
TRANSPORTAR: CORRELATOS  
EMPRESA: ATACIA COMÉRCIO DE MEDICAMENTOS LTDA  
ENDEREÇO: RUA JOAQUIM PARAGUAI, 114  
BAIRRO: VILA ISABEL CEP: 37029300 - VARGINHAMA/MG  
CNPJ: 03.945.0350001-61  
PROCESSO: 25351.4481062006-60 AUTORIZAÇÃO

UNW648M728 (8.02444.0)  
ATIVIDADE/CLASSE  
ARMAZENAR: CORRELATO  
DISTRIBUIR: CORRELATO  
EXPEDIR: CORRELATO  
TRANSPORTAR: CORRELATO  
EMPRESA: EQUINOÇO HOSPITALAR LTDA  
ENDEREÇO: RUA SÃO JOSÉ, Nº 1710, ALTOS  
BAIRRO: CENTRO CEP: 69400001 - MACAPÁ/AP  
CNPJ: 07.829.1060001-70  
PROCESSO: 25011.8403502010-41 AUTORIZAÇÃO

10X63947W4L (8.07175.0)  
ATIVIDADE/CLASSE  
ARMAZENAR: CORRELATOS  
DISTRIBUIR: CORRELATOS  
EXPEDIR: CORRELATOS  
TRANSPORTAR: CORRELATOS  
EMPRESA: ELOG S.A.  
ENDEREÇO: Av Tancredo, 1440 7º andar  
BAIRRO: ALPRAVELE CEP: 04460001 - BARCELONA/SP  
CNPJ: 06.726.0770001-70  
PROCESSO: 25351.0140202010-65 AUTORIZAÇÃO

13774828392X (8.03379.3)

**CARTÓRIO AZEVEDO BASTOS** - OFÍCIO DE REGISTRO CIVIL DAS PESSOAS NATURAS  
1 - RUA DO SAQUE Nº 101 - LINS DO VALDEMAR - SÃO PAULO/SP - CEP: 05410-000  
Fone: (11) 3081-1000 - Fax: (11) 3081-1001 - E-mail: contato@azevedobastos.com.br

**Autenticação Digital**  
De acordo com o artigo 2º do "Código de Processo Civil" e o artigo 7º da Lei nº 11.343/2006, assinado por  
de Lei nº 11.343/2006, assinado por [nome] e [nome] e [nome] e [nome], inscritos em  
de [nome] e [nome] e [nome] e [nome], inscritos em [nome] e [nome] e [nome] e [nome].

**Cód. Autenticação: 4253291118095807862-1 - Data: 25/11/2016 10:03:33**

**Nota Digital de Fiscalização Tipo Normal C: APV11560-6xWB**  
Valor Total do Ato: R\$ 4,23

**Url para Verificação de Autenticidade**  
Confirmação de dados do ato em: <http://selodigital.jpb.jus.br>







ATIVIDADECLASSE  
**ARMAZENAR CORRELATO**  
**EXPEDIR CORRELATO**  
**TRANSPORTAR CORRELATO**  
**EMPRESA FARMACIA COMERCIO REPRESENTAÇÕES E SERVIÇOS GERAIS LTDA**  
**ENDEREÇO Avenida dos Bandeirantes, nº 39, sala 28, Quadra 32, Lote 192/08**  
**BAIRRO: Ananias Guanabara - Cabau CEP: 05671-000 - SÃO PAULO**  
**CNPJ: 01.514.996/0001-04**  
**PROCESSO: 231141008702004-05 AUTORIZAÇÃO: 014141008702004-05**  
**ATIVIDADECLASSE**  
**ARMAZENAR CORRELATO**  
**DISTRIBUIR CORRELATO**  
**EXPEDIR CORRELATO**  
**EMPRESA: DISTRIBUIDORA AMARAL LTDA**  
**ENDEREÇO RUA 1, 75 OLIMPIENSE DA SILVA 1-011**  
**BAIRRO: CIND. CEL. BRABELO 431 1451224 DIVINOPOLESINA**  
**CNPJ: 31.739.733/0001-04**  
**PROCESSO: 2311120495205-07 AUTORIZAÇÃO: XL113665206-19 (23122-0)**  
**ATIVIDADECLASSE**  
**ARMAZENAR CORRELATOS**  
**DISTRIBUIR CORRELATOS**  
**EXPEDIR CORRELATOS**  
**FABRICAR CORRELATOS**  
**IMPORTAR CORRELATOS**  
**TRANSPORTAR CORRELATOS**  
**EMPRESA: ANELA PRODUTOS PARA DIAGNOSTICOS LABORATORIAL LTDA**  
**ENDEREÇO: AV. SANTO AMARO, 3194**  
**BAIRRO: BROOKLIN CEP: 04556-006 - SÃO PAULO/SP**  
**CNPJ: 05.774.790/0001-42**  
**PROCESSO: 231112114902004-06 AUTORIZAÇÃO: PMS14818199-06 (0)**  
**ATIVIDADECLASSE**  
**ARMAZENAR CORRELATOS**  
**DISTRIBUIR CORRELATOS**  
**EXPEDIR CORRELATOS**  
**EMPRESA: COMED - PRODUTOS MÉDICOS E HOSPITALARES LTDA**  
**ENDEREÇO: RUA PAULINA MARIA MENDONÇA, 801**  
**BAIRRO: JATUICA CEP: 3305537 MACAÉ/ RJ**  
**CNPJ: 02.296.379/0001-17**  
**PROCESSO: 23111189602002-70 AUTORIZAÇÃO: 830407705159 (0111241-5)**  
**ATIVIDADECLASSE**  
**ARMAZENAR CORRELATO**  
**DISTRIBUIR CORRELATO**  
**EMPRESA: ANGIOMÉDICA COMÉRCIO ATACADISTA DE MATERIAS MÉDICAS LTDA**  
**ENDEREÇO AV. EFETUADO PESSOA 753, ED. CENTRAL PARK, SALAS 814 E 815**  
**BAIRRO: DOS ESTADOS CEP: 9689994 - JUAZ DE FOROS/ MG**  
**CNPJ: 07.985.930/0001-08**  
**PROCESSO: 23111179432010-71 AUTORIZAÇÃO: 0147828-16 (013411-7)**  
**ATIVIDADECLASSE**  
**ARMAZENAR CORRELATO**  
**DISTRIBUIR CORRELATO**  
**EXPEDIR CORRELATO**  
**IMPORTAR CORRELATO**  
**EMPRESA: MEDICALPRO COMÉRCIO DE MATERIAS MÉDICAS E CIRÚRGICAS LTDA ME**  
**ENDEREÇO Av. Santos Dumont 847 sala 405**  
**BAIRRO: Azevedo CEP: 04150-000 - PORTALEZA/CE**  
**CNPJ: 01.077.886/0001-74**  
**PROCESSO: 23111258052011-77 AUTORIZAÇÃO: 026611244130 (01070-5)**  
**ATIVIDADECLASSE**  
**ARMAZENAR CORRELATOS**  
**DISTRIBUIR CORRELATOS**  
**EXPEDIR CORRELATOS**  
**TRANSPORTAR CORRELATOS**  
**EMPRESA: TELIUS MEDICAL DISTRIBUIÇÃO, IMPORTAÇÃO E EXPORTAÇÃO DE PRODUTOS PARA A SAÚDE LTDA - ME**  
**ENDEREÇO RUA DELEGADO MORAES NOVAES, Nº 96**  
**BAIRRO: VILA ANDARAÍ CEP: 0871810 - SÃO PAULO/SP**  
**CNPJ: 06.264.069/0001-47**  
**PROCESSO: 23111201412009-78 AUTORIZAÇÃO: UST07418861 (054317-8)**  
**ATIVIDADECLASSE**  
**DISTRIBUIR CORRELATOS**  
**EXPORTAR CORRELATOS**  
**TRANSPORTAR CORRELATOS**  
**EMPRESA: MEDICAL ORTOPEDIA COMÉRCIO IMP. EXPORT. DE MATERIAS MÉDICAS LTDA-EPP**  
**ENDEREÇO: RUA DO M. JOÃO VL. 17 - SALA 04**  
**BAIRRO: JARDIM PLANALTO CEP: 11277-040 - YALINHOS/SP**  
**CNPJ: 08.818.825/0001-61**  
**PROCESSO: 23111206712005-36 AUTORIZAÇÃO: UAL14411058 (010751-3)**  
**ATIVIDADECLASSE**  
**ARMAZENAR CORRELATO**  
**DISTRIBUIR CORRELATO**  
**EXPEDIR CORRELATO**  
**EMPRESA: Higiene Via Indústria e Comércio de Materiais Hospitalares BIRELLI - EPP**  
**ENDEREÇO: Rodovia MTR-100 - Passos 1201**  
**BAIRRO: Lavras CEP: 36185700 - CAMARGO/ MG**  
**CNPJ: 11.162.239/0001-83**  
**PROCESSO: 231110602002012-99 AUTORIZAÇÃO: PYZ03081973 (010702-0)**  
**ATIVIDADECLASSE**  
**ARMAZENAR CORRELATOS**  
**DISTRIBUIR CORRELATOS**  
**EMBALAR CORRELATOS**  
**EXPEDIR CORRELATOS**  
**FABRICAR CORRELATOS**  
**REPARAR CORRELATOS**  
**EMPRESA: WIM DENTAL LTDA - ME**  
**ENDEREÇO: RUA DO TUMBU, 811/0005, 401**  
**BAIRRO: DUNDEIRO DE DENTRO CEP: 3076020 - RIO DE JANEIRO/ RJ**  
**CNPJ: 12.761.800/0001-01**  
**PROCESSO: 2311107211001-08 AUTORIZAÇÃO: 8.00152-4**  
**ATIVIDADECLASSE**  
**DISTRIBUIR CORRELATO**  
**EMPRESA: BADGIA COMÉRCIO E IMPORTAÇÃO LTDA**  
**ENDEREÇO: RUA DO IMPERADOR 34051473**  
**BAIRRO: APOCA CEP: 0118020 - SÃO PAULO/SP**  
**CNPJ: 43.366.371/0001-48**  
**PROCESSO: 2306405200100 AUTORIZAÇÃO: 110296-1**  
**ATIVIDADECLASSE**  
**ARMAZENAR CORRELATOS**  
**DISTRIBUIR CORRELATOS**  
**EXPEDIR CORRELATOS**  
**EXPORTAR CORRELATOS**  
**IMPORTAR CORRELATOS**  
**EMPRESA: PENIX DISTRIBUIDORA DE MAT. MÉDICO HOSPITALAR LTDA**  
**ENDEREÇO: Av. Bateio de Rio Branco, 3.080**  
**BAIRRO: Bom Jesus CEP: 36120500 - JUIZ DE FORA/ MG**  
**CNPJ: 05.354.877/0001-32**  
**PROCESSO: 23010194 AUTORIZAÇÃO: 8.00665-1**  
**ATIVIDADECLASSE**  
**DISTRIBUIR CORRELATOS**  
**TRANSPORTAR CORRELATOS**  
**EMPRESA: Lianka Comércio e Representação/01142**  
**ENDEREÇO: Avenida Marquês de São Vicente, 446, Conjunto 211**  
**BAIRRO: Barra Funda CEP: 01149000 - SÃO PAULO/SP**  
**CNPJ: 37.177.619/0001-32**  
**PROCESSO: 2306630047299 AUTORIZAÇÃO: 103411-3**  
**ATIVIDADECLASSE**  
**ARMAZENAR CORRELATO**  
**DISTRIBUIR CORRELATO**  
**EXPORTAR CORRELATO**  
**IMPORTAR CORRELATO**  
**EMPRESA: CENTELAR CENTRAL DE LABORATORIOS LTDA**  
**ENDEREÇO: av. Pedro Basso 487**  
**BAIRRO: Pirituba CEP: 0424010 - SÃO PAULO/SP**  
**CNPJ: 06.426.718/0001-02**  
**PROCESSO: 08326060 AUTORIZAÇÃO: 8.01076-4**  
**ATIVIDADECLASSE**  
**ARMAZENAR CORRELATOS**  
**DISTRIBUIR CORRELATOS**  
**EXPORTAR CORRELATOS**  
**IMPORTAR CORRELATOS**  
**TRANSPORTAR CORRELATOS**  
**EMPRESA: LOGISTOCK LOGÍSTICA E SERVIÇOS LTDA**  
**ENDEREÇO: RUA ANSELMO VACCARI, 85**  
**BAIRRO: AGUAS BRAS CEP: 8904090 - SÃO JOSÉ DOS PINHAIS/ PR**  
**CNPJ: 01.224.268/0001-61**  
**PROCESSO: 02110141 AUTORIZAÇÃO: 8.00862-7**  
**ATIVIDADECLASSE**  
**ARMAZENAR CORRELATO**  
**EMPRESA: GOULAM INDUSTRIA E COMÉRCIO LTDA**  
**ENDEREÇO: RUA PRESIDENTE DE MORAES Nº 400**  
**BAIRRO: ID. ALVORADA CEP: 0603010 - DIADEMANA/ SP**

EXPEDIR CORRELATOS  
 IMPORTAR CORRELATOS  
 EMPRESA: TELIUS MEDICAL DISTRIBUIÇÃO, IMPORTAÇÃO E EXPORTAÇÃO DE PRODUTOS PARA A SAÚDE LTDA - ME  
 ENDEREÇO: RUA DELEGADO MORAES NOVAES, Nº 96  
 BAIRRO: VILA ANDARAÍ CEP: 0871810 - SÃO PAULO/SP  
 CNPJ: 06.264.069/0001-47  
 PROCESSO: 23111201412009-78 AUTORIZAÇÃO: UST07418861 (054317-8)  
 ATIVIDADECLASSE  
 DISTRIBUIR CORRELATOS  
 EXPORTAR CORRELATOS  
 TRANSPORTAR CORRELATOS  
 EMPRESA: MEDICAL ORTOPEDIA COMÉRCIO IMP. EXPORT. DE MATERIAS MÉDICAS LTDA-EPP  
 ENDEREÇO: RUA DO M. JOÃO VL. 17 - SALA 04  
 BAIRRO: JARDIM PLANALTO CEP: 11277-040 - YALINHOS/SP  
 CNPJ: 08.818.825/0001-61  
 PROCESSO: 23111206712005-36 AUTORIZAÇÃO: UAL14411058 (010751-3)  
 ATIVIDADECLASSE  
 ARMAZENAR CORRELATO  
 DISTRIBUIR CORRELATO  
 EXPEDIR CORRELATO  
 EMPRESA: Higiene Via Indústria e Comércio de Materiais Hospitalares BIRELLI - EPP  
 ENDEREÇO: Rodovia MTR-100 - Passos 1201  
 BAIRRO: Lavras CEP: 36185700 - CAMARGO/ MG  
 CNPJ: 11.162.239/0001-83  
 PROCESSO: 231110602002012-99 AUTORIZAÇÃO: PYZ03081973 (010702-0)  
 ATIVIDADECLASSE  
 ARMAZENAR CORRELATOS  
 DISTRIBUIR CORRELATOS  
 EMBALAR CORRELATOS  
 EXPEDIR CORRELATOS  
 FABRICAR CORRELATOS  
 REPARAR CORRELATOS  
 EMPRESA: WIM DENTAL LTDA - ME  
 ENDEREÇO: RUA DO TUMBU, 811/0005, 401  
 BAIRRO: DUNDEIRO DE DENTRO CEP: 3076020 - RIO DE JANEIRO/ RJ  
 CNPJ: 12.761.800/0001-01  
 PROCESSO: 2311107211001-08 AUTORIZAÇÃO: 8.00152-4  
 ATIVIDADECLASSE  
 DISTRIBUIR CORRELATO  
 EMPRESA: BADGIA COMÉRCIO E IMPORTAÇÃO LTDA  
 ENDEREÇO: RUA DO IMPERADOR 34051473  
 BAIRRO: APOCA CEP: 0118020 - SÃO PAULO/SP  
 CNPJ: 43.366.371/0001-48  
 PROCESSO: 2306405200100 AUTORIZAÇÃO: 110296-1  
 ATIVIDADECLASSE  
 ARMAZENAR CORRELATOS  
 DISTRIBUIR CORRELATOS  
 EXPEDIR CORRELATOS  
 EXPORTAR CORRELATOS  
 IMPORTAR CORRELATOS  
 EMPRESA: PENIX DISTRIBUIDORA DE MAT. MÉDICO HOSPITALAR LTDA  
 ENDEREÇO: Av. Bateio de Rio Branco, 3.080  
 BAIRRO: Bom Jesus CEP: 36120500 - JUIZ DE FORA/ MG  
 CNPJ: 05.354.877/0001-32  
 PROCESSO: 23010194 AUTORIZAÇÃO: 8.00665-1  
 ATIVIDADECLASSE  
 DISTRIBUIR CORRELATOS  
 TRANSPORTAR CORRELATOS  
 EMPRESA: Lianka Comércio e Representação/01142  
 ENDEREÇO: Avenida Marquês de São Vicente, 446, Conjunto 211  
 BAIRRO: Barra Funda CEP: 01149000 - SÃO PAULO/SP  
 CNPJ: 37.177.619/0001-32  
 PROCESSO: 2306630047299 AUTORIZAÇÃO: 103411-3  
 ATIVIDADECLASSE  
 ARMAZENAR CORRELATO  
 DISTRIBUIR CORRELATO  
 EXPORTAR CORRELATO  
 IMPORTAR CORRELATO  
 EMPRESA: CENTELAR CENTRAL DE LABORATORIOS LTDA  
 ENDEREÇO: av. Pedro Basso 487  
 BAIRRO: Pirituba CEP: 0424010 - SÃO PAULO/SP  
 CNPJ: 06.426.718/0001-02  
 PROCESSO: 08326060 AUTORIZAÇÃO: 8.01076-4  
 ATIVIDADECLASSE  
 ARMAZENAR CORRELATOS  
 DISTRIBUIR CORRELATOS  
 EXPORTAR CORRELATOS  
 IMPORTAR CORRELATOS  
 TRANSPORTAR CORRELATOS  
 EMPRESA: LOGISTOCK LOGÍSTICA E SERVIÇOS LTDA  
 ENDEREÇO: RUA ANSELMO VACCARI, 85  
 BAIRRO: AGUAS BRAS CEP: 8904090 - SÃO JOSÉ DOS PINHAIS/ PR  
 CNPJ: 01.224.268/0001-61  
 PROCESSO: 02110141 AUTORIZAÇÃO: 8.00862-7  
 ATIVIDADECLASSE  
 ARMAZENAR CORRELATO  
 EMPRESA: GOULAM INDUSTRIA E COMÉRCIO LTDA  
 ENDEREÇO: RUA PRESIDENTE DE MORAES Nº 400  
 BAIRRO: ID. ALVORADA CEP: 0603010 - DIADEMANA/ SP

CNPJ: 07.1021010001-13  
 PROCESSO: 2316784 AUTORIZAÇÃO: 110460-2  
 ATIVIDADECLASSE  
 ARMAZENAR CORRELATOS  
 DISTRIBUIR CORRELATOS  
 EXPEDIR CORRELATOS  
 IMPORTAR CORRELATOS  
 EMPRESA: LABORATÓRIO COMÉRCIO DE PRODUTOS PARA LABORATORIOS LTDA  
 ENDEREÇO: Rua Manoel Bandeira, nº 678  
 BAIRRO: Vigon Grande CEP: 8132100 - PINHAI/ PR  
 CNPJ: 06.269.263/0001-09  
 PROCESSO: 20160161 AUTORIZAÇÃO: 8.01061-1  
 ATIVIDADECLASSE  
 DISTRIBUIR CORRELATO

RESOLUÇÃO - RE Nº 3447, DE 18 DE SETEMBRO DE 2014

O Superintendente de Inspeção Sanitária em virtude das análises legais controladas pelo Portaria nº 1.021, de 18 de junho de 2014, tendo em vista o disposto no art. 106 e no inciso I, § 1º do art. 6º da legislação interna aprovada nos termos do Anexo I da Portaria nº 651 de 29 de maio de 2014, publicada no DOU em 2 de junho de 2014 e suas alterações,

considerando o art. 10 da Lei nº 340, de 23 de setembro de 1976, com a redação dada pelo art. 1º da Lei nº 9.782, de 30 de janeiro de 1999, resolve:

Art. 1º Insistir o Poder de Concessão de Autorização de Funcionamento para Empresas de Produtos para a Saúde, constantes no anexo desta resolução.

Art. 2º Esta Resolução entra em vigor na data de sua publicação.

BRUNO GONCALVES ARAUJO RODRIGUES

ANEXO

- EMPRESA: Fisiológica Produtos e Equipamentos Ltda ME  
 ENDEREÇO: Rua Anacardi  
 BAIRRO: Fátima Area-Luz CEP: 9424230 - HEBERDÃO PI-RASSP  
 CNPJ: 05.108.399/0001-89  
 PROCESSO: 23111336112014-11  
 MOTIVO DO INDEFERIMENTO:  
 Indeferido em base na RDC nº 222/2008 e RDC nº 19/2014. O formulário de petição já entregue a uma distribuidora, atendido de acordo com o anexo 1 do RDC nº 222/2008.
- EMPRESA: Immedica produtos hospitalares lda me  
 ENDEREÇO: rua campos sales 306  
 BAIRRO: Itaipava CEP: 91020-000 - GUARAPUAVAN/ PR  
 CNPJ: 17.150.289/0001-31  
 PROCESSO: 23111336112014-11  
 MOTIVO DO INDEFERIMENTO:  
 Não apresentação de relatório de inspeção ou documentos equivalentes que ateste a implementação dos requisitos técnicos para as atividades e classes planejadas, emitidos pela autoridade sanitária local competente, conforme disposto no artigo 15º e artigo 16º da RDC nº 19/2014.
- EMPRESA: Insumos Rêbora de Maringá Cangaço  
 ENDEREÇO: Avenida DW 1181  
 BAIRRO: Centro CEP: 14620000 - ORLÂNDIA/ SP  
 CNPJ: 16.774.343/0001-11  
 PROCESSO: 23111327012014-18  
 MOTIVO DO INDEFERIMENTO:  
 A empresa já possui AFE vigente, nº 8.10465-1, considerando o disposto na RDC nº 222/2008, RDC nº 16/2008 e Lei 9782/99. A empresa deve solicitar alteração por aplicação de atividade.
- EMPRESA: IMEDICA E ORTOPEDIA LESTE LTDA ME  
 ENDEREÇO: AV. GARDENSON MAGALHÃES, 288  
 BAIRRO: CEP: SERTÃO/ PE  
 CNPJ: 16.882.936/0001-02  
 PROCESSO: 23111336112014-11  
 MOTIVO DO INDEFERIMENTO:  
 Não apresentação relatório de inspeção ou documento equivalente que ateste a implementação dos requisitos técnicos para as atividades e classes planejadas, emitidos pela autoridade sanitária local competente, conforme disposto no artigo 15º e artigo 16º da RDC nº 19/2014.
- EMPRESA: FAMILY LARANGEIRA COMÉRCIO DE MATERIAS MÉDICAS HOSPITALARES LTDA  
 ENDEREÇO: AVENIDA DAS AMÉRICAS 3608 SALA 242  
 BAIRRO: BARRA DA TIJUCA CEP: 2107104 - RIO DE JANEIRO/ RJ  
 CNPJ: 01.827.366/0001-13  
 PROCESSO: 2311131810014-25  
 MOTIVO DO INDEFERIMENTO:  
 A empresa já possui AFE vigente, nº 8.01086, considerando o disposto na RDC nº 222/2008, RDC nº 16/2008 e Lei 9782/99. A empresa deve solicitar alteração por aplicação de atividade.
- EMPRESA: MIRA FARMACIAS ME  
 ENDEREÇO: AV. DOS DIAS JUNHO, 2710  
 BAIRRO: CENTRO CEP: 1906304 - CACIAL/ RJ  
 CNPJ: 16.845.233/0001-04  
 PROCESSO: 2311131810014-27  
 MOTIVO DO INDEFERIMENTO:  
 A empresa já possui AFE vigente para a classe de produtos solicitada, nº 8.10960-7, considerando o disposto na RDC nº 222/2008, RDC nº 16/2008 e Lei 9782/99.
- EMPRESA: BIOMITICH PRODUTOS LABORATORIAIS E SERVIÇOS LTDA ME

**CARTÓRIO AZEVEDO BASTOS** OFÍCIO DE REGISTRO CIVIL DAS PESSOAS FÍSICAS E JURÍDICAS DO RIO DE JANEIRO - Campo de Ourinhos

**Autenticação Digital**

De acordo com o artigo 1.º do Decreto nº 17.111, de 12 de Janeiro de 1971 e o artigo 1.º do Decreto nº 17.111, de 12 de Janeiro de 1971, o presente documento eletrônico foi gerado automaticamente pelo sistema de informática do Cartório.

**Cód. Autenticação: 6283291180898070962-2, Data: 25/11/2014 10:03:19**

Selo Digital de Fiscalização Toda Normal C. Arv/11808-93PN  
 Voto Total do Pop. RJ 4.23

Confira os dados de seu em: <https://netodigital.spb.jus.br>



# ATESTADO DE CAPACIDADE TÉCNICA

Vimos através desta, afirmar que a empresa HOSPI BIO IND. E COM. DE MÓVEIS HOSPITALARES LTDA - EPP, inscrita no CNPJ sob no. 11.192.559/0001-87, situada à Rua Topázio, n. 64, Jardim Topázio - Cambé - Pr, é nossa fornecedora de móveis e equipamentos hospitalares, sendo que até a presente data nada temos que a desabone, inclusive quanto aos prazos de entrega, manutenção e assistência técnica dentro do prazo de garantia:

| QUANT | UND  | PRODUTO  |
|-------|------|--|
| 034   | Unds | Armário vitrine duas portas - LV 83 - LEVITA               |
| 85    | Unds | Biombo triplo - LV 03 - LEVITA                             |
| 115   | Unds | Cama falwer manual - LV 73 - LEVITA                        |
| 010   | Unds | Cama berço fawler - LV 196 - LEVITA                        |
| 030   | Unds | Carro curativo inox - LV 751 - LEVITA                      |
| 010   | Unds | Carro de emergência - LV 61 - LEVITA                       |
| 035   | Unds | Carro padiola inox leito em chapa - LV 1421 - LEVITA       |
| 040   | Unds | Cadeira de banho - LV 120 - LEVITA                         |
| 022   | Unds | Cadeira de rodas - ETHNOS                                  |
| 200   | Unds | Colchão e colchonete hospitalar - GINFLEX                  |
| 115   | Unds | Grades para cama fawler - LV 46 - LEVITA                   |
| 020   | Unds | Suporte de hamper - LV 24 - LEVITA                         |
| 080   | Unds | Escada dois degraus inox - LV 1391 - LEVITA                |
| 030   | Unds | Mesa de refeição - LV 166 - LEVITA                         |
| 030   | Unds | Suporte de soro, altura regulável e rodas - LV 26 - LEVITA |
| 040   | Unds | Mesa auxiliar inox 60 x 40 x 80 - LV 1821 - LEVITA         |
| 018   | Unds | Suporte de braço - LV 34 - LEVITA                          |
| 030   | Unds | Poltrona reclinável - LV 91 - LEVITA                       |
| 030   | Unds | Mesa de exame clínico - LV 19 - LEVITA                     |
| 020   | Unds | Mesa de cabeceira luxo - LV 17 - LEVITA                    |

Londrina, 20 de novembro de 2019

07.873.278/0003-84  
LOC.MED.FOURMATEMOS  
MEDICINA GERAL  
AV. PRES. CASTEL. BRANCO, 701  
JO. PRÉSIDENTE - CEP: 85061-335  
LONDRINA - PR

  
NOME: Paulo André Müller  
CARGO: Sócio Proprietário  
RG: 8.199.478-1  
CPF: 035.704.869-58





Handwritten mark in the top right corner.

**10°** TABELIONATO DE NOTAS DE LONDRINA  
 Oscar Gonçalves Sobrinho - Tabelião - Tel. (45) 3347-4377  
 Rua Tiborê, 884 - CEP 85060-510 - Londrina/PR  
 e-mail: oscarogoncalveslondrina@hotmail.com

Reconheço por Semelhança a assinatura de PAULO ANDRE  
 MULLER  
 SELQ 17LX W0018 pPUB - CONTROLE 18779. 0.236. Confira  
 mais info em: [www.tinapien.com.br](http://www.tinapien.com.br)  
 Dia: 16 - Londrina - 02 de Dezembro de 2019 - 16:42:37h  
 Em Teste <sup>15</sup> de Verdade

*Paulo Andre Muller*  
 Maria Bianquia Doretto  
 Escrivã de Juramentada

**LACTORIO AZEVEDO BASTOS** - SERVIÇO DE REGISTRO CIVIL DAS PESSOAS NATURAS  
 TABELIONATO DE NOTAS - Código CEJUS 8700  
 Rua Santa Rosa, 100 - Jd. Santa Rosa - Londrina/PR - CEP 85040-000 - Fone: (45) 3347-4377

**Autenticação Digital**  
 De acordo com o artigo 7º, § 2º do A.P. nº 317 de 08/08/1996 e Art. 1º do Art. 6º  
 da Lei Estadual 6.713/2002 adotada a seguinte imagem digitalizada, reprodução fiel  
 do original especificado e conteúdo texto do C. registro e recibo do C. R.

**Cód. Autenticação: 42536312190815450148-2; Data: 03/12/2019 08:38:16**

Selo Digital de Fiscalização Tipo Normal C: A.6.69077-DZEM;  
 Valor Total do Ato: R\$ 4,42

Site: [www.tinapien.com.br](http://www.tinapien.com.br)  
 Confira os dados do ato em: <http://portal.digital.tinapien.com.br>



**Dados da Proponente:**

**Razão Social:** Hospi Bio Ind. e Com. de Móveis Hospitalares LTDA – EPP  
**Endereço:** Rua Topázio, n. 64 – Jardim Cristal – Cambé – PR – CEP: 86.182-715  
**CNPJ:** 11.192.559/0001-87  
**Insc. Est.:** 90.496.691-67  
**Fone:** 43 – 3154.4455  
**E-mail:** vendas1@levitamoveis.com.br

**DECLARAÇÃO DE BOAS PRATICAS DE FABRICAÇÃO**

**HOSPI BIO INDUSTRIA E COMERCIO DE MOVEIS HOSPITALARES – LTDA - EPP**, inscrito no CNPJ n.º 11.192.559/0001-87, e Inscrição Estadual n.º 904.96691-67 e com sede à Rua Topázio, N.º 64 – LOTE 87 B -1 subdivisão do Lote 87 B – Lotes e Chácaras, Conjunto Habitacional Cristal - CEP: 86.182-715 na cidade de Cambé / Pr., FONE/FAX: (43) 3154-4455, e-mail [comercial@levitamoveis.com.br](mailto:comercial@levitamoveis.com.br) neste ato representada pela(s) responsável técnica Srta. Aline Delfini Gonçalves de Carvalho, CRF Pr. N.º 19.694, RG N.º 9.259.953-1 SSP Pr, CPF N.º 059.146.779-80, DECLARA, para os fins devidos que temos nossa **AUTORIZAÇÃO DE FUNCIONAMENTO ANVISA** sob o N.º **8.09.702-09**, ainda que nossos produtos são declarados isentos de registro sendo estes cadastrados junto a **ANVISA**, conforme artigo 5º 1 da Lei 6.370/76, e que os mesmos estão enquadrados na Classe de Risco I e II conforme RDC 165, 22 de outubro de 2001;

*Art. 3º O fabricante ou importador de produtos dispensados de registro, que figurem em relações elaboradas pela ANVISA, conforme previsto na Lei nº 6360/76 e Decreto nº 79.094/77, deve cadastrar seus produtos na Agência, apresentando, além da taxa de vigilância sanitária correspondente as informações requeridas no 5º 1º do Art. 2º desta.*

A empresa fica dispensada do Certificado de Boas Práticas de Fabricação conforme disposto na RDC N 15, DE 28 DE MARÇO DE 2014, porém cumprindo todos os requisitos das Boas Práticas de Fabricação e Qualidade conforme preconiza a RDC N.º 39, de 14 de AGOSTO DE 2013 com sua alteração.

**RESOLUÇÃO – RDC N.º 15, 28 DE MARÇO DE 2014**

*Dispõe sobre os requisitos relativos a comprovação de Boas Práticas de Fabricação para fins de registro de Produtos para Saúde e da outras providências.*

*Art. 1º Esta resolução define os requisitos relativos à comprovação do cumprimento de Boas Práticas de Fabricação - BPF necessários para fins de registro de produtos para saúde.*

*Art. 3º O art. 4º da Resolução da Diretoria Colegiada - RDC nº 39, de 14 de agosto de 2013, passa a vigorar com a seguinte redação;*

*\*Art. 4º .....*

*Parágrafo único. A concessão da certificação de que trata o caput deste artigo poderá ocorrer mediante apresentação de relatório de auditoria válida, emitido por organismo auditor terceiro, conforme programas específicos, ambos reconhecidos pela ANVISA\**

*(NR)*

*Art 4º O art. 24 da Resolução da Diretoria Colegiada - RDC nº 39, de 2013, passa a vigorar com a seguinte redação:*

*\*Art. 24 .....*

*§ 1º Certificado descreverá para cada linha de produção as respectivas classes de risco de produtos para as quais o estabelecimento encontra-se em conformidade com os requisitos preconizados pelas normas vigentes das Boas Práticas.*

*§. 2º A Anvisa não emitirá CBPF para produtos para saúde enquadrados nas classes I e II.\**

*(NR)*

*Art. 5º O disposto nesta resolução não isenta as empresas fabricantes e os importadores da obrigação de assegurar que os produtos para saúde por ela comercializados, independentemente de sua classe de risco, tenham sido fabricados e distribuídos com observância das normas de Boas Práticas de Fabricação aplicáveis editadas pela ANVISA.*

Por ser verdade, firmo a presente declaração.

Cambé/Pr., 02 de Dezembro de 2019.

  
**HOSPI BIO IND. E COM. DE MOVEIS HOSPITALARES – LTDA - EPP**  
**ALINE DELFINI GONÇALVES DE CARVALHO**  
**RESPONSÁVEL TEC. CRF Pr. N.º 19.694**  
**RG: 9.259.953-1**  
**CPF: 059.146.779-80**



# PREFEITURA DO MUNICÍPIO DE CAMBÉ

A Secretaria Municipal de Saúde, de acordo com a Lei 13.331 de 23/11/2001 e Decreto 5.711 de 05/05/2002, concede a presente

## Licença Sanitária

Nº. 2048 - A

Razão Social: HOSPI BIO INDÚSTRIA E COMÉRCIO DE MÓVEIS HOSPITALARES LTDA

CNPJ/CPF: 11.192.559/0001-87

Endereço: TOPÁZIO - LOTE 87 - B 1, 64 - CONJUNTO HABITACIONAL CRISTAL

Atividade Principal: 3102-1/00 - Fabricação de móveis com predominância de metal

Responsável Legal: DALCEU GONSALVES FERREIRA

Responsável Técnico: ALINE DELFINI GONÇALVES DE CARVALHO

Nº Conselho: CRF/PR - 19694

Observação: DEMAIS ATIVIDADES AQUI NÃO ESPECIFICADAS E CONTIDAS NO CNPJ.

Data da Emissão: 05/09/2019

Me. Anderson Marquini Maronezzi

Autoridade Sanitária

Farmacêutico / CRF-PR 23970

SMSP/Div. de Vigilância Sanitária

*Anderson Marquini Maronezzi*

Autoridade Sanitária

Data de vencimento: 04/09/2020

ESTE DOCUMENTO DEVE SER AFIXADO EM LOCAL VISÍVEL AO PÚBLICO (ART. 166- Código de Saúde do Paraná)





Consultas / Produtos para Saúde / Produtos para Saúde

## Detalhes do Produto

|                        |  |                    |            |
|------------------------|--|--------------------|------------|
| <b>Nome da Empresa</b> | HOSPI BIO INDUSTRIA E COMERCIO DE MOVEIS HOSPITALARES LTDA - EPP |                    |            |
| <b>CNPJ</b>            | 11.192.559/0001-87   | <b>Autorização</b> | 8.09.702-9 |
| <b>Produto</b>         | CADEIRA PARA COLETA DE SANGUE                                    |                    |            |

## Modelo Produto Médico

LV 29 – CADEIRA PARA COLETA DE SANGUE

LV 50 – CADEIRA PARA COLETA DE SANGUE ESTOFADA

LV 50 OB – CADEIRA PARA COLETA DE SANGUE ESTOFADA OBESO

LV 91 – POLTRONA RECLINÁVEL

LV 93 – POLTRONA RECLINÁVEL PARA COLETA DE SANGUE

|                               |   |
|-------------------------------|---|
| <b>Nome Técnico</b>           | Cadeira Para Doador   |
| <b>Registro</b>               | 80970290002   |
| <b>Processo</b>               | 25351.656266/2014-05  |
| <b>Origem do Produto</b>      | <ul style="list-style-type: none"><li>FABRICANTE: HOSPI BIO INDUSTRIA E COMERCIO DE MOVEIS HOSPITALARES LTDA - EPP - BRASIL</li></ul> |
| <b>Classificação de Risco</b> | 1 - BAIXO RISCO   |
| <b>Vencimento do Registro</b> | VIGENTE   |

[Voltar](#)





Engenharia Clínica  
Fundação Estatal de Atenção à Saúde de  
Curitiba – Feas  
Rua Lothário Boutin, 90  
Pinheirinho  
Curitiba / PR  
CEP 81.110-522  
(41) 3316-5928  
[www.feaes.curitiba.pr.gov.br](http://www.feaes.curitiba.pr.gov.br)  
[engenhariaclinica@feaes.curitiba.pr.gov.br](mailto:engenhariaclinica@feaes.curitiba.pr.gov.br)

Memorando n.º 065/2020 – Eng.ª Clínica/FEAS

Curitiba, 28 de maio de 2020.

De: Eng.ª Clínica/FEAES.

Para: Comissão Permanente de Licitações - CPL | FEAES

A/C Sra. Janaina Barreto Fonseca;

Referente: Pregão Eletrônico nº 021/2020 – Feas

Após análise das documentações exigidas no Anexo I “documentos exigidos para a classificação da (s) proposta (s)”, informo:

A empresa listada abaixo, apresentou a documentação:

- Hospi Bio Ind. e Com. de Móveis Hospitalares LTDA - EPP

Em relação aos itens cotados, no que diz respeito às documentações apresentadas, informo:

**Item 01: 218498/ Cama Hospitalar Mecânica**

- A empresa Hospi Bio Ind. E Com. De Móveis Hospitalares LTDA – EPP apresentou a documentação exigida no Anexo I do Edital de Embasamento, a qual estava de acordo com o solicitado. ENTRETANTO, após a análise dos documentos apresentados por essa empresa, da Cama Hospitalar Mecânica, marca Levita, modelo LV 100 PP, com registro na ANVISA N° 80970299001, a fim de se realizar uma análise mais aprofundada para COMPROVAÇÃO de que esse equipamento apresentado por essa empresa ATENDE tecnicamente o descritivo do item 01 do Pregão Eletrônico N° 021/2020 – FEAS conforme características discriminadas Tabela de Especificação Técnica – Cama Hospitalar – Tabela Comparativa - Especificações Técnicas, disponível em [http://www4.anvisa.gov.br/base/visadoc/REL/REL\[50450-1-10374\].PDF](http://www4.anvisa.gov.br/base/visadoc/REL/REL[50450-1-10374].PDF), solicitamos à empresa Hospi Bio Ind. E Com. De Móveis Hospitalares LTDA – EPP a AMOSTRA da Cama Hospitalar Mecânica, marca Levita, modelo LV 100 PP, conforme previsto no item 10 do Pregão Eletrônico nº 021/2020 – Feas.

Atenciosamente,

Eng.ª Roberto L. Dall'Aggrina  
CREA-PR: 75520/D  
Eng.ª Clínica FEAES

1115

# HOSPI BIO

TABELA DE ESPECIFICAÇÃO TÉCNICA

## Cama Hospitalar - Tabela Comparativa - Especificações Técnicas

| Modelos | LV 100<br>PP |
|---------|--------------|
|---------|--------------|

### Dimensões Externas

|                            |      |
|----------------------------|------|
| ALTURA (mm)                | 750  |
| COMPRIMENTO (mm) - Leito   | 1900 |
| COMPRIMENTO (mm) - Externo | 2100 |
| LARGURA (mm) - Leito       | 900  |
| LARGURA (mm) - Externo     | 900  |

### Movimentos

|               |   |
|---------------|---|
| FAWLER        | X |
| SEMI-FAWLER   | X |
| TRENDELEMBURG | X |
| PROCLIVE      | X |
| FLEXÃO        | X |
| CARDÍACO      | X |
| DORSO         | X |
| VASCULAR      | X |
| SENTADO       | X |
| ELEVAÇÃO      | X |
| 2 MANIVELAS   | O |
| 3 MANIVELAS   | X |

### Capacidade de Carga

|       |   |
|-------|---|
| 130kg | X |
| 250kg | O |

### Partes que compõem o equipamento

|                   |   |
|-------------------|---|
| LEITO             | X |
| CABECEIRA/PESEIRA | X |
| RODAS             | X |
| FREIOS            | X |
| MANIVELAS         | X |
| GRADES LATERAIS   | O |

J H

# HOSPI BIO

## TABELA DE ESPECIFICAÇÃO TÉCNICA

| Cama Hospitalar - Tabela Comparativa - Especificações Técnicas |  |              |
|--|--|--------------|
| Modelos  |  | LV 100<br>PP |
| <b>Opcionais (Conforme solicitação do cliente)</b>             |  |              |
| DIMENSÕES  | Variação nas dimensões totais (largura, altura, comprimento, ângulo), conforme solicitação do cliente.   | X            |
|  | A distância entre quaisquer partes móveis evitam retenções e pontos de pinçamentos conforme NBR IEC 60.601.2-52.   | X            |
| CARGA  | Capacidade de 131 a 550kg.   | X            |
|  | Altura de 450mm a 1500mm.  | X            |
| LEITO  | Comprimento de 120mm a 2500mm.   | X            |
|  | Largura de 70mm a 2000mm.  | X            |
|  | Base em: PEAD, Termoplástica de alta resistência, Fiberglass, Aço Carbono, Aço Inoxidável (AISI 304/430), PSAI, Gel coat isoflativo, Vacum form, Aço Laminado, Tecnil, Teflon.   | X            |
|  | Base Tubular Retangular, Quadrada, Redonda, Oblonga em: Aço Carbono, Aço Inoxidável (AISI 304/430), Cobre, Antimicrobiano, Cromado, Aço Laminado, Aço Escovado.  | X            |
|  | Pés Recuados.  | X            |
|  | Pés com Sapatas fixas ou Pontelhas em: Borracha, Polietileno, Poliuretano, Skin, PVC, Baquelite, tecnil, Teflon.   | X            |
|  | Com espessura de 1,2mm a 5mm.  | X            |
|  | Leito em: Aço Carbono, Aço Inoxidável (AISI 304/430), Cobre Antimicrobiano, Aço Laminado, Aço Escovado.  | X            |
|  | Leito Perfurado em: PEAD, Polietileno, Poliuretano, ABS, Termoplástico de alta resistência, Aço carbono, Aço inoxidável (AISI 304/430), Cobre Antimicrobiano, Fenolite, Radiotransparente, Acrílico, Laminado, TX, Aço Laminado, Aço Escovado. | X            |
|  | Leito em: PEAD, Polietileno, Poliuretano, ABS, Termoplástico de alta resistência, Radiotransparente, Acrílico, Laminado, TX, Fenolite.   | X            |
|  | Leito dividido em dorso, assento, pernas e complemento da perna (removível) e tampo rádio translúcido.   | X            |
|  | Leito dividido em 03, 04, 05 partes.   | X            |
|  | Leito com pistão amortecedor.  | X            |
|  | Leito Fixo, Removível, Articulado.   | X            |

### Cama Hospitalar - Tabela Comparativa - Especificações Técnicas

| Modelos                              |  | LV 100<br>PP |
|--------------------------------------|--|--------------|
|                                      | Leito com abertura semi-circular no centro.  | X            |
|                                      | Sistema Quick Release.   | X            |
|                                      | Sistema de compensação abdominal quando elevado.   | *            |
|                                      | Estabilidade lateral; suporta a capacidade de carga nos quatro cantos sem inclinar num dos lados.  | X            |
|                                      | Leito Fixo, Removível, Articulável.  | X            |
|                                      | Estruturado.   | X            |
|                                      | Extensão do leito na peseira.  | X            |
| CABECEIRA/PESEIRA                    | Cabeceira e Peseira Fixas ou Removíveis, formando as extremidades da cama.   | X            |
|                                      | Cabeceira e Peseira em: Fôrmica, Fôrmica com cinta em aço inoxidável (AISI 304/430), MDP, MDF e Revestidas em Laminado decorativo com acabamento boleado e laqueado, Laminado metaminico | X            |
|                                      | Cabeceira e Peseira em: Aço Carbono, Aço Inoxidável (AISI 304/430), Cobre Antimicrobiano, Cromado, Aço Laminado, Aço Escovado.   | X            |
|                                      | Cabeceira e Peseira em: PEAD, Poliuretano Injetado, Polietileno, ABS, Fiberglass, Material Termoplástico de alta resistência, Vacuum, Gel Coat Isoftálico, PVC, Tecnil, Teflon, Polímero | X            |
|                                      | Cabeceira e Peseira Tubular em: Aço Inoxidável (AISI 304/430), Aço Carbono, Cromado, Cobre Antimicrobiano, Aço Laminado, Aço Escovado.   | X            |
|                                      | Cabeceira e Peseira tubular com painel em madeira MDF, MDP revestido em fôrmica.   | X            |
|                                      | Cabeceira e Peseira tubular tipo grades e balaustres.  | X            |
|                                      | Cabeceira e Peseira Tubular, Quadrado, Redondo, Retangular, Oblongo.   | X            |
|                                      | Diâmetros (bitolas): de 30mm a 260mm.  | X            |
| Espessura dos tubos: de 1,2mm a 5mm. | X  |              |
| COLCHÃO                              |  | X            |

# HOSPI BIO

## TABELA DE ESPECIFICAÇÃO TÉCNICA

| Cama Hospitalar - Tabela Comparativa - Especificações Técnicas |  |              |
|--|--|--------------|
| Modelos  |  | LV 100<br>PP |
|  | Colchão Hospitalar sem Costuras, sem aberturas, Soldado Eletronicamente, Costura Interna, Costura Vulcanizada, Zipper Lateral, Zipper Frontal, Com ilhós, Sem ilhós, Zipper coberto      |              |
|  | Colchão Hospitalar isento de látex ou respirável.  | X            |
|  | Colchão de superfície Piramidal.   | X            |
|  | Espuma estruturada adaptável a estrutura da cama.  | X            |
|  | Espuma em: PU de alta densidade, Poliuretano, Poliéster, Flexível, Viscoelástica, Pneumático com Pressão Alternada, Parte Inferior com corte tipo "waffle", Casca de Ovo, Anti Decubito. | X            |
|  | Colchão Bipartido ou Tripartido.   | X            |
|  | Medidas conforme dimensão do leito.  | X            |
| ESTRUTURA  | Densidade de 20 a 60 (10cm a 30cm).  | X            |
|  | Estrutura de longarina perfilada em "U" ou "I" em: Aço Carbono, Aço Inoxidável (AISI 304/430), Cobre Antimicrobiano, Alumínio, Aço Laminado, Aço Escovado.                               | X            |
|  | Estrutura em Metalim: Aço Carbono, Cromado, Aço Inoxidável (AISI 304/430), Cobre Antimicrobiano, Alumínio, Aço Laminado, Aço Escovado.   | X            |
|  | Estrutura em: Aço Carbono, Cromado, Aço Inoxidável (AISI 304/430), Cobre Antimicrobiano, Alumínio, Aço Laminado, Aço Escovado.   | X            |
|  | Estrutura Tubular Redonda, Quadrada, Retangular, Oblonga.  | X            |
|  | Travessas de reforço estrutural do estrado.  | X            |
|  | Estrado fixo, removível, articulável.  | X            |
|  | Extensão variável da plataforma de repouso.  | X            |
|  | Podadeiras de Borracha, Polietileno, Poliuretano, Skin, PVC, Baquelite, Termoplástico, Tecnil, Teflon, Polímero.   | X            |
|  | Estrutura, Pes, Cabeceira e Peseira totalmente revestidas em material termoplástico de alta resistência.   | X            |
|  | Dimensões dos tubos: de 30mm a 260mm x de 30mm a 260mm.  | X            |
|  | Diâmetros (bitolas): de 30mm a 260mm.  | X            |
|  | Espessura dos tubos: de 1,2mm a 5mm.   | X            |
| GRADES   |  | X            |

# HOSPI BIO

## TABELA DE ESPECIFICAÇÃO TÉCNICA

| Cama Hospitalar - Tabela Comparativa - Especificações Técnicas   |              |
|--|--------------|
| Modelos  | LV 100<br>PP |
| Grades em: Aço Carbono, Aço Inoxidável (AISI 304/430), MDF, MDP, Cobre Antimicrobiano, Cromadas, Alumínio, Aço Laminado, Aço Escovado.   |              |
| Grades em semi-giro em tubos de: Aço Carbono, Aço Inoxidável (AISI 304/430), Cromado, Cobre Antimicrobiano, Alumínio, Aço Laminado, Aço Escovado.                                      | X            |
| Grades Tubular Redonda, Quadrada, Retangular, Oblonga.   | X            |
| Grades em: PEAD, Poliuretano Injetado, Polietileno, ABS, Fiberglass, Material termoplástico de alta resistência, Gel Coat Isoftálico, Vacuum, PVC, Polímero, Baquelit, Teflon, Tecnil. | X            |
| Grades tubular em: Aço Carbono, Aço Inoxidável (AISI 304/430), Cobre Antimicrobiano, Cromado, Aço Laminado, Aço Escovado.  | X            |
| Grades com sistema deslizante.   | X            |
| Grades com sistema basculante.   | X            |
| Grades com sistema de engate rápido.   | X            |
| Grades Retráteis   | X            |
| Grades Trava Automática.   | X            |
| Grades Duplas, Quadruplas.   | X            |
| Grades Escamoteáveis.  | X            |
| Grades em semi giro retráteis.   | X            |
| Grades em toda Extensão do Leito.  | X            |
| Grades de embutir com sistema de amortecimento.  | X            |
| Grades dotadas de cilindro pneumático.   | X            |
| Grades com sistema articulável e independente.   | X            |
| Grades escamoteáveis em sistema de tombar.   | X            |
| Grades com sistema de acionamento na horizontal.   | X            |
| Grades com sistema de empilhar de forma sanfonada.   | X            |
| Grades com sistema retrátil sustentado por mola a gás.   | X            |
| Grades com sistema com retração linear através de acionamento único.   | X            |
| Grades com sistema de engate rápido em toda extensão do leito.   | X            |
| Grades em sistema escamoteável avareandada, que se envolvem formando cabeceira e pescoira.   | X            |
| Grades tubular tipo grades e balaustres.   | X            |

# HOSPI BIO

## TABELA DE ESPECIFICAÇÃO TÉCNICA

| Cama Hospitalar - Tabela Comparativa - Especificações Técnicas      |   | LV 100<br>PP |
|---|---|--------------|
| Modelos   |   |              |
|   | Sistema de travas em 03 posições: inicial - 45º - 90º.  | x            |
|   | Grades Fixas, Removíveis, Articulaíveis, Baixar.  | x            |
|   | Ao longo do equipamento.  | x            |
|   | Sem Grades.   | x            |
|   | Dimensões dos tubos: de 30mm a 260mm x de 30mm a 260mm.   | x            |
|   | Diametros (bitolas): de 30mm a 260mm.   | x            |
|   | Espessura dos tubos: de 1,2mm a 5mm.  | x            |
| MANIVELAS   | Manivela e Manípulo em: Nylon, Poliéster, Borracha, Poliuretano, Polietileno, Aço Carbono, Aço Inoxidável (AISI 304/430), Cromado, Baquelite, PVC, Plástico de alta resistência, Termoplástico de alta resistência, Tecnil, Teflon.               | x            |
|   | Manivelas 02.   | x            |
|   | Manivelas 03.   | x            |
|   | Manivelas 04.   | x            |
|   | Sem manivelas.  | x            |
|   | Escamoteáveis.  | x            |
|   | Fusos Aço Inox ou Aço Carbono com capa protetora.   | x            |
|   | Capa protetora dos fusos (roscas) em: Nylon, Poliéster, Borracha, Poliuretano, Polietileno, Aço Carbono, Aço Inoxidável (AISI 304/430), Cromado, Baquelite, PVC, Plástico de alta resistência, Termoplástico de alta resistência, Tecnil, Teflon. | x            |
| MOVIMENTOS  | CPR Manual.   | x            |
|   | Trendelenburg.  | x            |
|   | Proclive.   | x            |
|   | Elevação de altura.   | x            |
|   | Elevação do dorso através de cremalheira, pistão a gás, hidráulico, pneumático, mola a gás.   | x            |
|   | Elevação dos pés através de cremalheira, pistão a gás, hidráulico, pneumático, mola a gás.  | x            |
|   | Sistema de acionamento através de fusos de aço (aço carbono ou aço inox), com capa protetora.   | x            |
|   | Trendelenburg por Cremalheira.  | x            |
| Trendelenburg por pistão a gás, hidráulico, pneumático, mola a gás. | x   |              |

| Cama Hospitalar - Tabela Comparativa - Especificações Técnicas |   | LV 100<br>PP |
|--|---|--------------|
| Modelos  |   |              |
|  | Vascular por Cremalheira tipo Rastomat.   | X            |
|  | Articulação simultânea da cabeceira e joelhos reduzindo fricção, cisalhamento da pele, úlceras de pressão e deslizamento do paciente.                                       | X            |
|  | Elevação do leito acionado através de pistão a gás, hidráulico, pneumático, mola a gás.   | X            |
|  | Pivô duplo de articulação de cabeceira capaz de reduzir força de tração na região do sacro, joelhos, calcanho e deslocamento involuntário do paciente em direção a peseira. | X            |
|  | Dorso e Trendelenburg acionados por pistão hidráulico, pneumático, mola a gás.  | X            |
|  | Cremalheira com seis posições de regulagem localizada na bandeja da peseira.  | X            |
|  | Cremalheiras em Aço Carbono ou Aço Inox (AISI 304/430).   | X            |
| PARA-CHOQUES   | Para-Choque em toda a extensão da cama em: PVC, Borracha, Poliuretano, Skin, Polietileno, Gel Coat Isofálico, Tecnil, Teflon, Plástico de alta resistência.                 | X            |
|  | Para-choque nos quatro cantos da cama em: PVC, Borracha, Poliuretano, Skin, Polietileno, Gel Coat Isofálico, Tecnil, Teflon, Plástico de alta resistência.                  | X            |
|  | Para-choque roller bumper.  | X            |
|  | Bumpers.  | X            |
| ACABAMENTO   | Pintura realizada conforme padrão de exposição a Névoa Salina.  | X            |
|  | Pintura Esmaltada.  | X            |
|  | Acabamento em pintura eletrostática a pó, com tratamento anterior antiferruginoso e secagem em estufa.  | X            |
|  | Partes em aço inoxidável recebem: polimento em alto brilho, acabamento escovado, acabamento fosco.  | X            |
|  | Revestimento total ou parcial em material termoplástico de alta resistência.  | X            |
| RODAS  | Quinta Roda para Direcionamento.  | X            |
|  | Com sistema Direcional e com Freio Total.   | X            |
|  |   | X            |



# HOSPI BIO

## TABELA DE ESPECIFICAÇÃO TÉCNICA

| Cama Hospitalar - Tabela Comparativa - Especificações Técnicas  |  |   |
|---|--|---|
| Modelos   |  | LV 100-PP   |
|   | Confeccionados em: zincado, termo gel, silicone, borracha, não metálico, plástico.   |   |
|   | Freios nas quatro rodas acionados por pedais localizados nas laterais inferiores da cama dotado de sistema com trava direcional para longos percursos. | X   |
|   | Variação de medidas.   | X   |
|   | Freio total acionado por único pedal.  | X   |
|   | Freios em Toda as Rodas.   | X   |
|   | Freios individuais com dois estágios.  | X   |
|   | Freios individuais com três estágios.  | X   |
|   | Freios individuais em todas as rodas.  | X   |
|   | Sem freios.  | X   |
|   | Rodado duplo.  | X   |
|   | Rodízios posicionados longe do ponto de saída do leito.  | X   |
|   | Variação no Diâmetro: 75mm a 250mm.  | X   |
|   | SUPORTES DE APOIO E ACESSÓRIOS DIVERSOS  | Suporte intravenoso para barra de trapezio em: Aço Carbono, Aço Inoxidável (AISI 304/430), Cobre Antimicrobiano, Cromado, Aço Laminado, Aço Escovado. |
| Suporte para Bolsa de Drenagem em: Aço carbono, Aço Inoxidável (AISI 304/430), Cobre Antimicrobiano, Cromado, Aço Laminado, Aço Escovado.           |  | X   |
| Suporte para bolsas tipo folky em: Aço Carbono, Aço Inoxidável (AISI 304/430), Cobre Antimicrobiano, Cromado, Aço Laminado, Aço Escovado.           |  | X   |
| Suporte para Bomba de Infusão, Controle Manual, Dispositivos Urinários, Mamadeira, Mosquiteiro, Bengala, Muletas, Monitor.                          |  | X   |
| Suporte para Cardíoverter, Desfibrilador em: Aço Carbono, Aço Inoxidável (AISI 304/430), Cobre Antimicrobiano, Cromado, Aço Laminado, Aço Escovado. |  | X   |
| Suporte para Prontuario em: Aço Carbono, Aço Inoxidável (AISI 304/430), Cobre Antimicrobiano, Cromado, Aço Laminado, Aço Escovado.                  |  | X   |

*[Handwritten signature]*

*[Handwritten signature]*

# HOSPI BIO

## TABELA DE ESPECIFICAÇÃO TÉCNICA

| Cama Hospitalar - Tabela Comparativa - Especificações Técnicas   |              |
|--|--------------|
| Modelos  | LV 100<br>PP |
| Suporte para controle manual em: Aço Carbono, Aço Inoxidável (AISI 304/430), Cobre Antimicrobiano, Cromado, Aço Laminado, Aço Escovado.  | X            |
| Suporte para ventilador de transporte e emergência em: Aço Carbono, Aço Inoxidável (AISI 304/430), Cobre Antimicrobiano, Cromado, Aço Laminado, Aço Escovado.  | X            |
| Suporte para Álcool Gel conforme legislação vigente.   | X            |
| Suporte para guardar a perneira junto a cabeceira.   | X            |
| Bacia em aço inox (AISI 304/430) / cobre antimicrobiano, sob a perneira.   | X            |
| Alça para proteção do colchão.   | X            |
| Alça para transporte.  | X            |
| Adaptador para Suporte de Soro ou O2 em Aço Inoxidável (AISI 304/430), Cromado, Acrílico, Aço laminado, Aço Escovado, Aço Carbono, Pintura eletrostática a pó, com tratamento anterior antiferruginoso e secagem em estufa ou revestimento, total ou parcial, em material termoplástico de alta resistência. | X            |
| Apoio para mobilização de saída do paciente da cama.   | X            |
| Alívio Mecânico.   | X            |
| Arco de Esforço em Aço Inox (AISI 304/430).  | X            |
| Bandeja giratória a 360° com trava manipulada para Suporte de Cardioversor/ Defibrilador.  | X            |
| Bandeja para equipamentos em: Aço Carbono, Aço Inoxidável (AISI 304/430), Cromado, Acrílico, Aço Laminado, Aço Escovado.   | X            |
| Estribo Lateral.   | X            |
| Barra de Trapézio.   | X            |
| Barras de Apoio em: aço inox (AISI 304/430), com altura regulável, na lateral do leito.  | X            |
| Cintas ajustáveis.   | X            |
| Gaveta para RX no dorso ou em todo o leito.  | X            |
| Ganchos para fixação de dreno sob o leito.   | X            |
| Haste de suporte de soro móvel e ajustável sem necessidade de ferramentas, adaptável nos quatro cantos da cama.  | X            |
| Indicador de ângulo.   | X            |
|  | X            |

11/20

# HOSPI BIO

## TABELA DE ESPECIFICAÇÃO TÉCNICA

### Cama Hospitalar - Tabela Comparativa - Especificações Técnicas

| Modelos   | LV 100<br>PP |
|---|--------------|
| Filtro de linha com tomadas e porta fusível, com extensão conforme solicitação do cliente e legislação vigente. | x            |
| Mesa de Refeição / Escadinha, Acoplada.   | x            |
| Medidor de grau de dorso e trendelemburg.   | x            |
| Painéis revestidos com decoração infantil em policarbonato.   | x            |
| Pés com sapatas fixas.  | x            |
| Pescira bipartida e retrátil.   | x            |
| Porta-coxas estofadas, com altura regulável.  | x            |
| Porta-objetos na base ou carenagem.   | x            |
| Quadro Balcânico.   | x            |
| Régua para gases medicinais.  | x            |
| Engate rápido para O2 e outros.   | x            |
| Travesseiro.  | x            |



Zimbra

jafonseca@feaes.curitiba.pr.gov.br

112

---

**Ofício 102/2020- Feas\_ Solicitação de amostra PE 021/2020**

---

**De :** Janaina Barreto Fonseca  
<jafonseca@feaes.curitiba.pr.gov.br>

sex, 29 de mai de 2020 11:31

2 anexos

**Assunto :** Ofício 102/2020- Feas\_ Solicitação de amostra PE 021/2020

**Para :** vendas1 <vendas1@levitamoveis.com.br>

Prezados,

anexo segue Ofício 102/2020 -Feas, cujo objeto é a solicitação de amostra referente ao Pregão Eletrônico n.º 021/2020- Feas.

*10.1. A solicitação de amostra(s) poderá ser feita pela Pregoeira, portanto a(s) empresa(s) participante(s) deverá(rão) apresentar amostra(s) completa(s) do(s) item(ns) solicitado(s), em sua(s) embalagem(ns) original(is), devidamente identificada(s), no prazo de 48h (quarenta e oito horas) a partir da solicitação formal (através de Ofício ou e-mail).*

A empresa deverá encaminhar a(s) amostra(s) solicitada(s) (devidamente identificado(s) com o número do **Pregão Eletrônico nº 021/2020- Feas, nome da empresa, bem como os itens correspondentes**) até às **17h do dia 02/06/2020 (terça- feira).**

**\*\*Favor confirmar o recebimento deste\*\***

Atenciosamente,



Janaina Barreto Fonseca  
Pregoeira  
Licitações  
(41) 3376-0067 / www.feaes.curitiba.pr.gov.br

---

— **41 - Ofício 102-2020 Hospi Bio.pdf**

424 KB

---

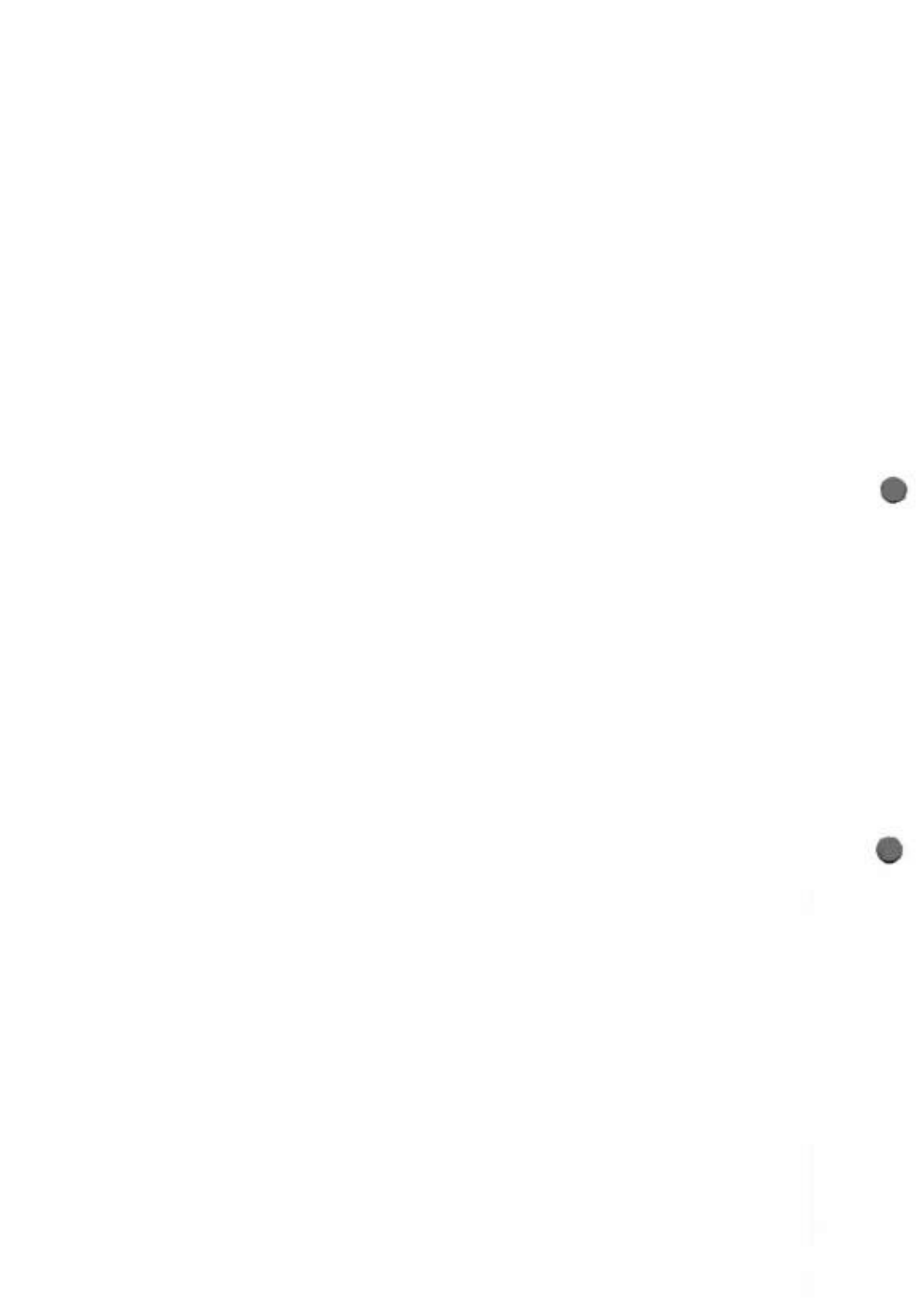



À Empresa

Hospi Bio Ind. E Com. De Móveis Hospitalares LTDA ME

Curitiba, 29 de maio de 2020.

Ofício nº 102/2020 - CPL/Feas

Ref. Solicitação de amostra - Pregão Eletrônico n.º 021/2020- Feas

Prezado(a) Senhor(a):

Venho por meio deste, solicitar **AMOSTRA** do seguinte item:

**Item 01: 218498/ Cama Hospitalar Fowler.**

Tal solicitação está prevista no item 10.1 e seguintes do Edital de Embasamento, qual seja:

*“10.1. A solicitação de amostra(s) poderá ser feita pela Pregoeira, portanto a(s) empresa(s) participante(s) deverá(rão) apresentar amostra(s) completa(s) do(s) item(ns) solicitado(s), em sua(s) embalagem(ns) original(is), devidamente identificada(s), no prazo de 48h (quarenta e oito horas) a partir da solicitação formal (através de Ofício ou e-mail).*

*10.1.1. O prazo para entrega poderá ser prorrogado, desde que haja devida motivação por parte da licitante, e ainda, expressa autorização do setor requisitante da Feas;*

*10.1.2. A(s) amostra(s) deverá(ão) ser entregue(s) no endereço que será indicado no documento enviado pela Pregoeira, com a devida identificação;*

**10.1.3. Por tratar-se de equipamento/aparelho de alto custo e necessidade de transporte específico, será possibilitado à empresa informar estabelecimento/instituição que possua(m) o(s) equipamento(s), objeto da solicitação de amostra(s), a fim de que o setor requisitante (Engenharia Clínica) realize visita de verificação de compatibilidade deste(s).**

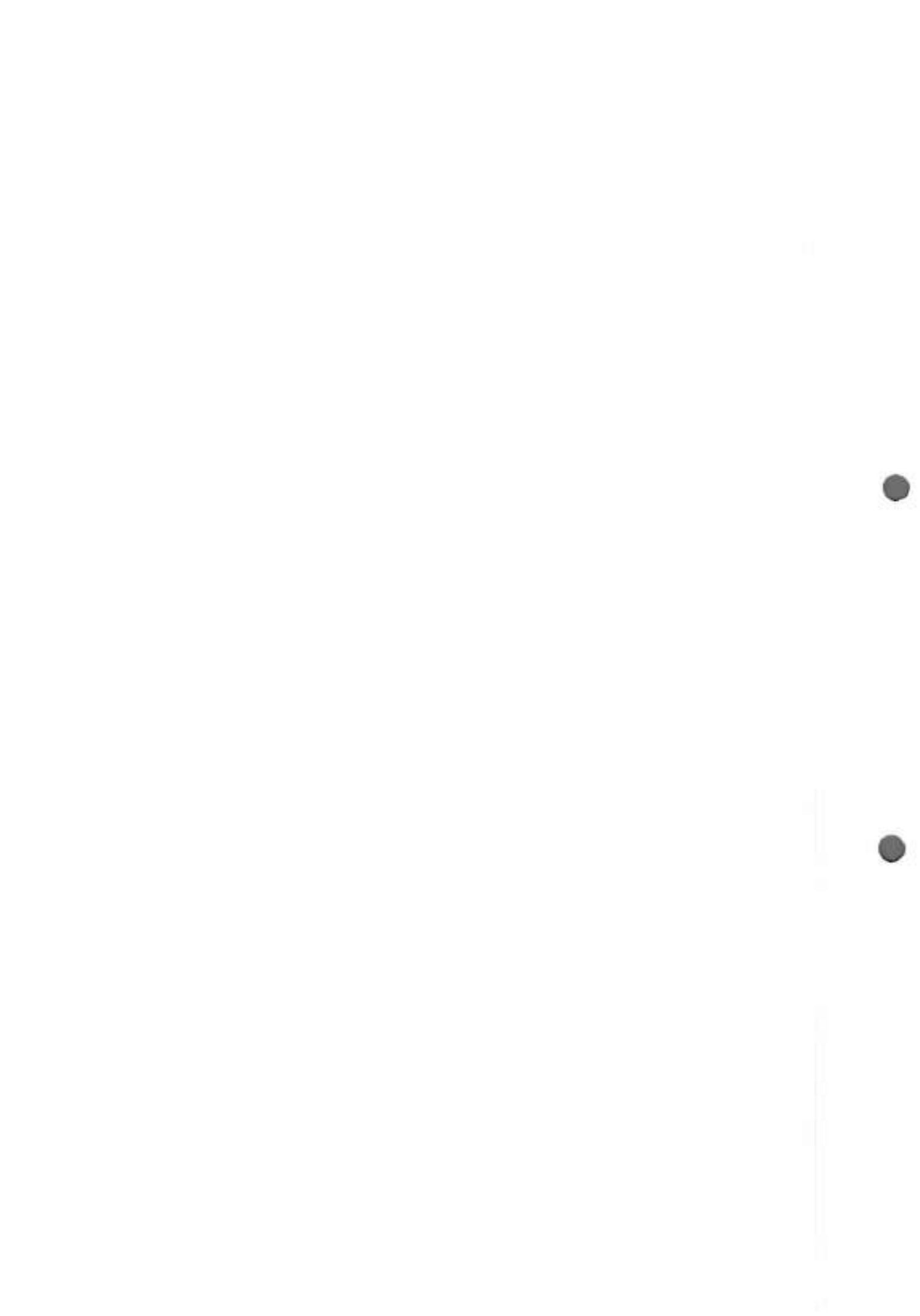

**a) Neste caso, o estabelecimento/instituição deverá estar localizado em Curitiba/PR ou Região Metropolitana.**

Para efeito de PROTOCOLO, a proponente deverá apresentar junto com a(s) amostra(s) relação do(s) item (ns) entregue(s) em duas vias. A (s) amostra(s) apresentada(s) por sua empresa deverá (ão) ser da mesma marca da cotada no Pregão Eletrônico acima citado.

A empresa deverá encaminhar a(s) amostra(s) acima solicitada(s) (devidamente identificado(s) com o número do **Pregão Eletrônico nº 021/2020- Feas, nome da empresa, bem como os itens correspondentes**) até às **17h do dia 02/06/2020 (terça- feira)**.

A(s) amostra(s) deverá (ão) ser encaminhada (os) para o **Hospital do Idoso Zilda Arns- Hiza**, sito à Rua Lothário Boutin, 90, 1º andar (administração), Bairro Pinheirinho, Curitiba-Paraná, CEP 81.110-522, **aos cuidados de Janaina Barreto Fonseca, no horário das 08h (oito horas) às 17h (dezessete horas) de 2ª (segunda-feira) a 6ª (sexta-feira), telefones para contato (41) 3316-5967.**

Só se admitirá a entrega da(s) amostra(s) no horário de funcionamento desta unidade administrativa (08h às 17h).

A não apresentação da(s) amostra(s) solicitada(s) no prazo estabelecido acima acarretará na desclassificação do (s) referido(s) item (ns).

  
**Janaina Barreto Fonseca**  
**Pregoeira**



Zimbra

jfonseca@feas.curitiba.pr.gov.br

Re: Ofício 100/2020- Feas\_ Solicitação de documentos

11/24  
A

De: Licitação &lt;licitacao@biocam.com.br&gt;

qui, 28 de mai de 2020 11:19

Assunto: RE: Ofício 100/2020- Feas\_ Solicitação de documentos

23 anexos

Para: jfonseca@feas.curitiba.pr.gov.br, Comercial 1 Lara &lt;comercial1@biocam.com.br&gt;

Prezada Projeira Janaina, boa tarde

Segue os documentos e proposta conforme solicitado.

Qualquer dúvida estamos à disposição.

Em qui., 28 de mai. de 2020 às 10:15, Comercial 1 Lara <comercial1@biocam.com.br> escreveu:  
PS:

Devemos atentar para o COVID-19, estando trabalhando com acesso remoto,

operando em menor velocidade, com atendimento via e-mail

Referenciamos nossa compreensão com a situação do COVID-19 mundialmente.



Forwarded message

De: Janaina Barreto Fonseca &lt;jfonseca@feas.curitiba.pr.gov.br&gt;

Data: qua., 27 de mai. de 2020 às 12:49

Subject: Ofício 100/2020- Feas\_ Solicitação de documentos

To: &lt;comercial1@biocam.com.br&gt;

Prezado,

anexo segue Ofício 100/2020- CPL/Feas, cujo objeto é solicitação de documentos de classificação de propostas, após a solicitação de desclassificação dos primeiros colocados para o item 04, referente ao Pregão Eletrônico n.º 021/2020- Feas.

Assim, nos mesmos termos estabelecidos no item 5.5 e seguintes do Edital, abro o prazo de 24h úteis para que a empresa apresente os documentos exigidos para classificação de propostas e habilitação, nos termos do instrumento convocatório do Pregão Eletrônico n.º 021/2020, ou seja, até às 17h de dia 28/05/2020 (quinta-feira).

**\*\*Favor confirmar o recebimento desta\*\***

Atenciosamente,



Janaina Barreto Fonseca  
 Projeira  
 Licitação  
 (31) 3076-9067 / www.feas.curitiba.pr.gov.br

Proposta e Docs Item 9.5.pdf  
 8 MB

Habilitacao Item 1.1.1 em demais.pdf  
 4 MB

Zimbra

jafonseca@feaes.curitiba.pr.gov.br

1125  
G**Re: Ofício 100/2020- Feas\_ Solicitação de documentos**

**De :** Janaina Barreto Fonseca  
<jafonseca@feaes.curitiba.pr.gov.br>

qui, 28 de mai de 2020 14:19

**Assunto :** Re: Ofício 100/2020- Feas\_ Solicitação de documentos

**Para :** Licitação <licitacao@biocam.com.br>

**Cc :** Comercial 1 Iara  
<comercial1@biocam.com.br>

Prezado,

Confirmo o recebimento!

Obrigada

Atenciosamente,

----- Mensagem original -----

De: Licitação <licitacao@biocam.com.br>

Para: jafonseca@feaes.curitiba.pr.gov.br, Comercial 1 Iara  
<comercial1@biocam.com.br>

Enviadas: Thu, 28 May 2020 13:19:29 -0300 (BRT)

Assunto: Re: Ofício 100/2020- Feas\_ Solicitação de documentos

Prezada Pregoeira Janaina, boa tarde

Segue os documentos e proposta conforme solicitado.

Qualquer dúvida estamos à disposição.

Em qui., 28 de mai. de 2020 às 10:15, Comercial 1 Iara <comercial1@biocam.com.br> escreveu:

> PSC

>

> \*Devido a situação atual com a COVID-19, estamos trabalhando com acesso

> remoto.\*

>  
> \*operando\*\* em menor velocidade, com atendimento via e-mail.\*  
>  
> \*Reiteramos nosso compromisso com o combate ao COVID-19.\*

> Atenciosamente,

> ----- Forwarded message -----

> De: Janaina Barreto Fonseca  
<jafonseca@feaes.curitiba.pr.gov.br>  
> Date: qua., 27 de mai. de 2020 às 12:49  
> Subject: Ofício 100/2020- Feas\_ Solicitação de documentos  
> To: <comercial1@biocam.com.br>

> Prezadô,

> anexo segue Ofício 100/2020- CPL/Feas, cujo objeto é  
> solicitação de  
> documentos de classificação de propostas , após a solicitação  
> de  
> desclassificação dos primeiros colocados para o item 04,  
> referente ao  
> Pregão Eletrônico n.º 021/2020- Feas.

> Assim, nos mesmos termos estabelecidos no item 9.5 e  
> seguintes do Edital,  
> abro o prazo de 24h úteis para que a empresa apresente os  
> documentos  
> exigidos para classificação de propostas e habilitação, nos  
> termos do  
> instrumento convocatório do Pregão Eletrônico n.º 021/2020,  
> ou seja, ou  
> seja, \*até às 17h do dia 28/05/2020 (quinta- feira).\*



112\*

> \*\*\*Favor confirmar o recebimento deste\*\*\*  
>  
> Atenciosamente,  
>  
>  
>  
>

---

Zimbra

jafonseca@feaes.curitiba.pr.gov.br

1120  
6**RES: Ofício 102/2020- Feas\_ Solicitação de amostra PE 021/2020**

**De :** Vitor <vendas1@levitamoveis.com.br> sex, 29 de mai de 2020 13:29  
**Assunto :** RES: Ofício 102/2020- Feas\_ Solicitação de amostra PE 021/2020 1 anexo  
**Para :** 'Janaina Barreto Fonseca'  
<jafonseca@feaes.curitiba.pr.gov.br>

Boa tarde,

Senhorita Janaina, acuso o recebimento e informo que estaremos entregar no prazo.

---

**De:** Janaina Barreto Fonseca [mailto:jafonseca@feaes.curitiba.pr.gov.br]  
**Enviada em:** sexta-feira, 29 de maio de 2020 11:31  
**Para:** vendas1  
**Assunto:** Ofício 102/2020- Feas\_ Solicitação de amostra PE 021/2020

Prezados,

anexo segue Ofício 102/2020 -Feas, cujo objeto é a solicitação de amostra referente ao Pregão Eletrônico n.º 021/2020- Feas.

*10.1. A solicitação de amostra(s) poderá ser feita pela Pregoeira, portanto a(s) empresa(s) participante(s) deverá(rão) apresentar amostra(s) completa(s) do(s) item(ns) solicitado(s), em sua(s) embalagem(ns) original(is), devidamente identificada(s), no prazo de 48h (quarenta e oito horas) a partir da solicitação formal (através de Ofício ou e-mail).*

A empresa deverá encaminhar a(s) amostra(s) solicitada(s) (devidamente identificado(s) com o número do **Pregão Eletrônico nº 021/2020- Feas, nome da empresa, bem como os itens correspondentes**) até às **17h do dia 02/06/2020 (terça- feira).**

**\*\*Favor confirmar o recebimento deste\*\***

Atenciosamente,



Janaina Barreto Fonseca

Pregoeira

Licitações

(41) 3316-5967 | www.feaes.curitiba.pr.gov.br

1128  
8



Livre de virus. [www.avast.com](http://www.avast.com)

---

---

Pregão Eletrônico nº 021/2020 – Feas  
**Memorando n.º 116/2020 – CPL**

Curitiba, 29 de maio de 2020.

De: CPL/Feas.

Para: Engenharia Clínica/Feas

**Ref.: Análise dos documentos do terceiro colocado, solicitados no Pregão Eletrônico nº 021/2020 – Feas.**

Considerando que fora solicitada a documentação do terceiro colocado do item 01, referentes a classificação da proposta (item 9.5 do Edital) do pregão eletrônico nº 021/2020;

Encaminho os documentos supracitados, a fim de que seja realizada a análise, conforme Edital de Embasamento e legislação pertinente da seguinte empresa:

1) Valitech Indústria e Comércio de Artefatos Metálicos LTDA (01.987.265/0001-98), **para o item 04, marca Vallitech;**

Aguardo o retorno do setor para dar continuidade aos trâmites do certame.

Atenciosamente,



**Janaina Barreto Fonseca**  
Pregoeira

RECEBIDO EM 29/05/2020  
Nome: Roberto Roberto Villagomez  
Assinatura: Roberto Roberto Villagomez  
Matrícula: 2517 Feas



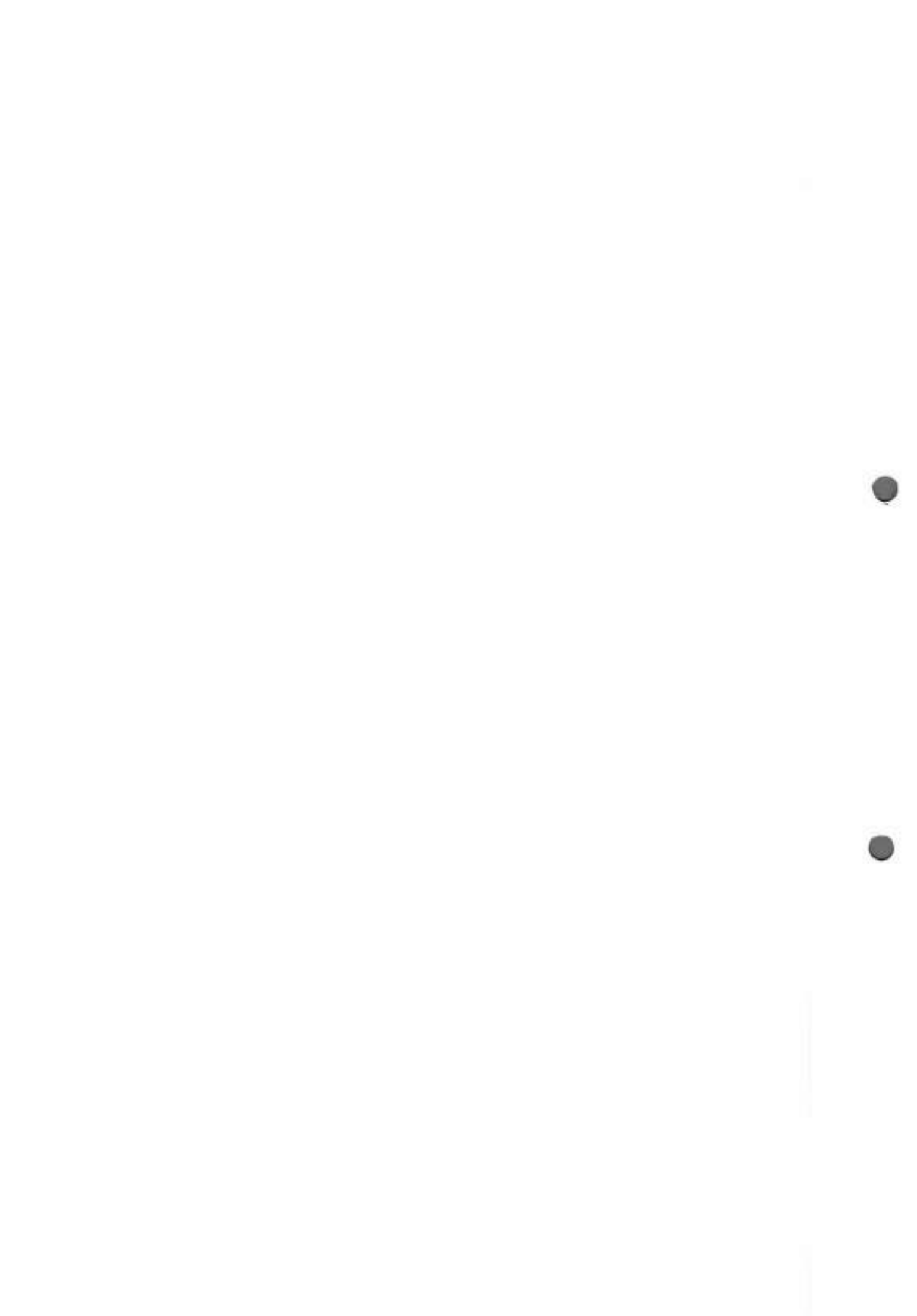

À  
**FUNDAÇÃO ESTATAL DE ATENÇÃO À SAÚDE – FEAS**  
CNPJ: 14.814.139/0001-83  
A/C: SETOR DE LICITAÇÃO – JANAINA BARRETO FONSECA  
E-mail: [jfonseca@feas.curitiba.pr.gov.br](mailto:jfonseca@feas.curitiba.pr.gov.br)

Ref.: Pregão Eletrônico nº 021/2020 – Feas – Processo Administrativo nº 019/2020

A empresa Vallitech Indústria e Comércio de Artefatos Metálicos LTDA, inscrita no CNPJ nº, 01.987.265/0001-98 sediada na Rua: Apolônia Jacomel de Andrade, nº 140, no Bairro Jardim Guairaça, município de Pinhais-PR, propõe à Fundação Estatal de Atenção à Saúde - FEAS a seguinte proposta de preços:

| ITEM | QUANT | MATERIAL            | MARCA MODELO      | VALOR UNITÁRIO | VALOR TOTAL   |
|------|-------|---------------------|-------------------|----------------|---------------|
| 4    | 140   | POLTRONA HOSPITALAR | VALLITECH VLT-570 | RS 1.200,00    | RS 168.000,00 |

Item 04  
Quant: 140

**VLT-570 Poltrona Hospitalar Reclinável**

Poltrona reclinável em qualquer posição por meio de sistema deslizante que trava com travancimento. A peixeira possui movimentos independentes do encosto com por meio de alavanca lateral e conta com sistema reclinável, para facilitar o acesso a poltrona.



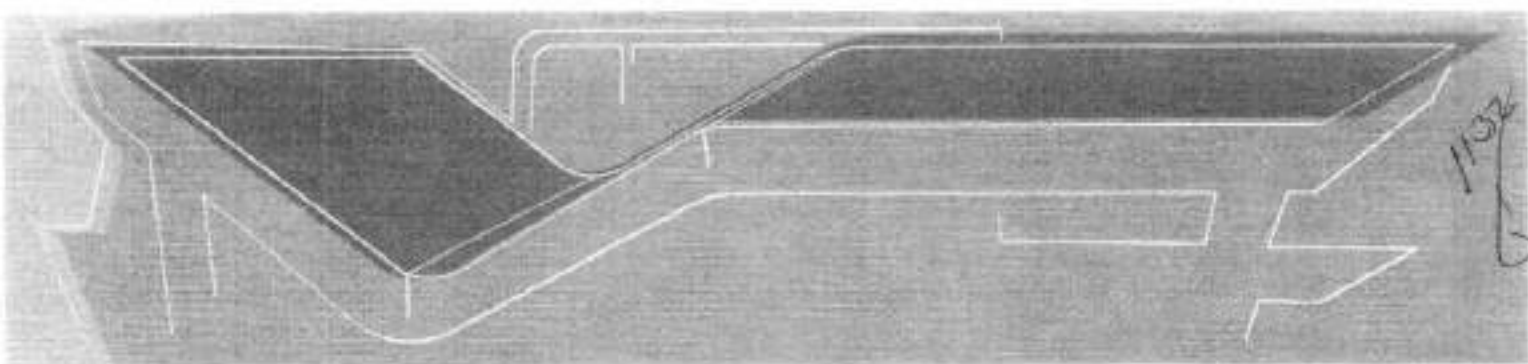

1132

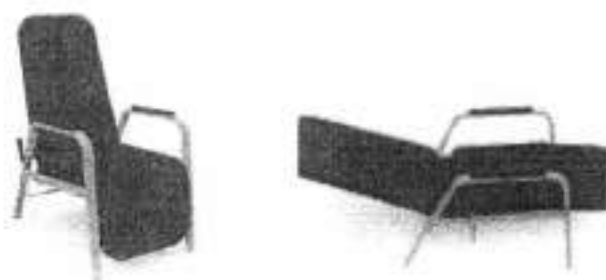

### Descrição



#### **ESTRUTURA**

Estrutura em tubos e chapas de aço carbono cobertos por pintura eletrostática, garantindo a resistência mecânica necessária para o severo uso diário de um hospital.

#### **ESTOFAMENTO**

Espuma D-26 não deformável revestida em couro sintético. Apoios de braços estofados.

#### **MECANISMOS**

Acionamento por meio de sistema deslizante com a possibilidade de travamento em qualquer posição, sendo o acionamento para os pés simultâneo ao dorso.

| <b>DIMENSÕES (m):</b>    | <b>P</b> | <b>L</b> | <b>A</b> |
|--------------------------|----------|----------|----------|
| <b>POSIÇÃO NORMAL</b>    | 0,88     | 0,56     | 0,44     |
| <b>POSIÇÃO RECLINADA</b> | 1,50     |          |          |



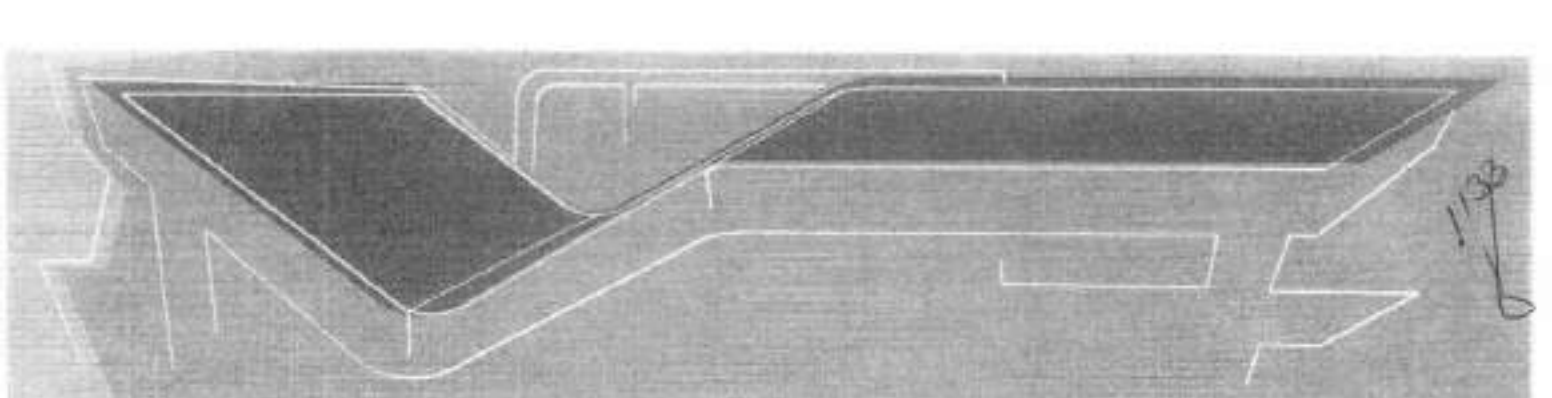

**VALOR UNITARIO: R\$ 1.200,00 (Um mil e duzentos reais)**  
**VALOR TOTAL DA PROPOSTA: R\$ 168.000,00 (Cento e sessenta e oito mil reais)**

---

**VALOR TOTAL DA PROPOSTA: R\$ 168.000,00 (Cento e sessenta e oito mil reais)**

**Validade desta proposta:** 60 (sessenta) dias

**Frete/instalação:** Incluso

**Garantia:** 12 (doze) meses contra defeito de fabricação.

**Condições de pagamento:** 30 (trinta) dias após a entrega de instalação dos produtos e a avaliação completa.

**Prazo para entrega:** 60 (sessenta) dias consecutivos a partir do recebimento da Ordem de Compra, em qualquer das unidades sob gestão da FEAS.

**Local de entrega:** Hospital Zilda Arns-Hiza, sito à Rua Lothário Boutin, nº 90, Bairro Pinheirinho, Curitiba-PR – Almojarifado, no horário das 08h às 11h30min e das 13h às 16h30min.

**Instalação e Assistência técnica:** **GIGA MED PRODUTOS E EQUIPAMENTOS HOSPITALARES**, Rua Rio Iguaçu, nº 920, Cidade Weissopolis – Pinhais – CEP: 83.322-160 – Contato: Leandro – E-mail: [leandro@gigamed.com.br](mailto:leandro@gigamed.com.br).

Telefone: (41) 3403-1638/98785-5368

- A assistência técnica será prestada em até 24 horas e a solução em até 72 horas (dias úteis).

**DADOS DA EMPRESA PROPONENTE:**

**VALLITECH INDÚSTRIA E COMÉRCIO DE ARTEFATOS METÁLICOS LTDA**

**ValliTech**  
MÓVEIS HOSPITALARES





CNPJ: 01.987.265/0001-98

Rua: Apolônia Jacomet de Andrade, nº 140, Jardim Guatraca, Pinhais

CEP: 83.324-160 – E-mail de Contato: [vallitech@vallitech.com.br](mailto:vallitech@vallitech.com.br)

Setor Comercial – Fone: 41 3665-5702

**DADOS BANCÁRIOS:**

BANCO DO BRASIL

AG: 4500-4

C/C: 116145-8

Pinhais-PR, 28 de maio de 2020.



\_\_\_\_\_  
Felipe José Cavalli  
RG: 7.582-698-2  
CPF: 047.557.529-65

01 987 265/0001-98

VALLITECH IND. E COM. DE  
ARTEFATOS METÁLICOS LTDA.

Rua Apolônia Jacomet de Andrade, 140 D

Jardim Guairacá - CEP 83324-160

Pinhais - PR

**ValliTech**  
MÓVEIS HOSPITALARES





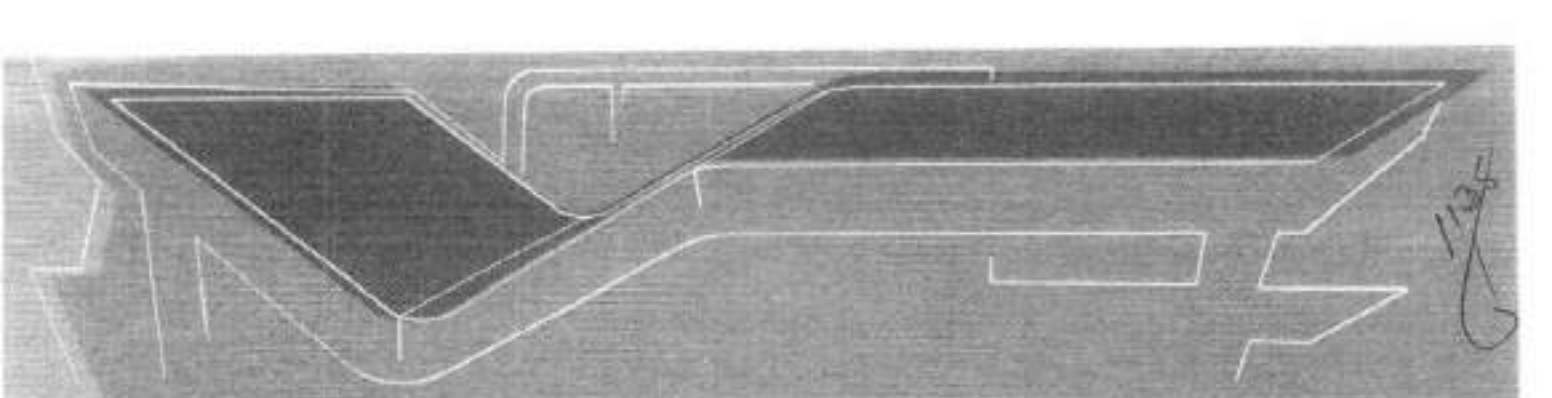

**DECLARAÇÃO DE GARANTIA E  
ASSISTÊNCIA TÉCNICA AUTORIZADA**

Referente: Pregão Eletrônico nº 021/2020 - Feas

A empresa **Vallitech Indústria e Comércio de Artefatos Metálicos LTDA**, inscrita no CNPJ nº 01.987.265/0001-98 sediada na Rua: Apolônia Jacomel de Andrade, nº 140, no Bairro Jardim Guairaca, município de Pinhais-PR, declara que:

- O equipamento terá garantia conforme exigido em edital (12 meses contra defeito de fabricação) e que durante este período o cliente não terá custos referente a manutenção preventiva, bem como na manutenção corretiva; e compromete-se a substituir o equipamento em caso de defeito de fabricação ou divergência de especificação.
- A garantia irá iniciar a partir da entrega e instalação do equipamento;
- Assistência técnica autorizada;

Nome: GIGA MED PRODUTOS E EQUIPAMENTOS HOSPITALARES

CNPJ: 30.740.688/0001-07

Endereço: RUA RIO IGUAÇU, 920

Cidade: WEISSOPOLIS - PINHAIS

CEP: 83.322-160

Telefone: (41) 3403-1638/98785-5368/99546-8832

E-MAIL: [leandro@gigamedi.com.br](mailto:leandro@gigamedi.com.br)

Pinhais-PR, 28 de maio de 2020.



\_\_\_\_\_  
Felipe Jose Cavalli

RG: 7.582-698-2

CPF: 047.557.529-65

01 987 265/0001-98  
VALLITECH IND. E COM. DE  
ARTEFATOS METÁLICOS LTDA.  
Rua Apolônia Jacomel de Andrade, 140 D  
Jardim Guairacá - CEP 83324-160  
Pinhais - PR

**ValliTech**  
MÓVEIS HOSPITALARES

R. APOLÔNIA JACOMEL ANDRADE, 140-D  
CEP 83324-160 | PINHAIS | CURITIBA | PR

(41) 3665-5700 | WWW.VALLITECH.COM.BR | VALLITECH@VALLITECH.COM.BR

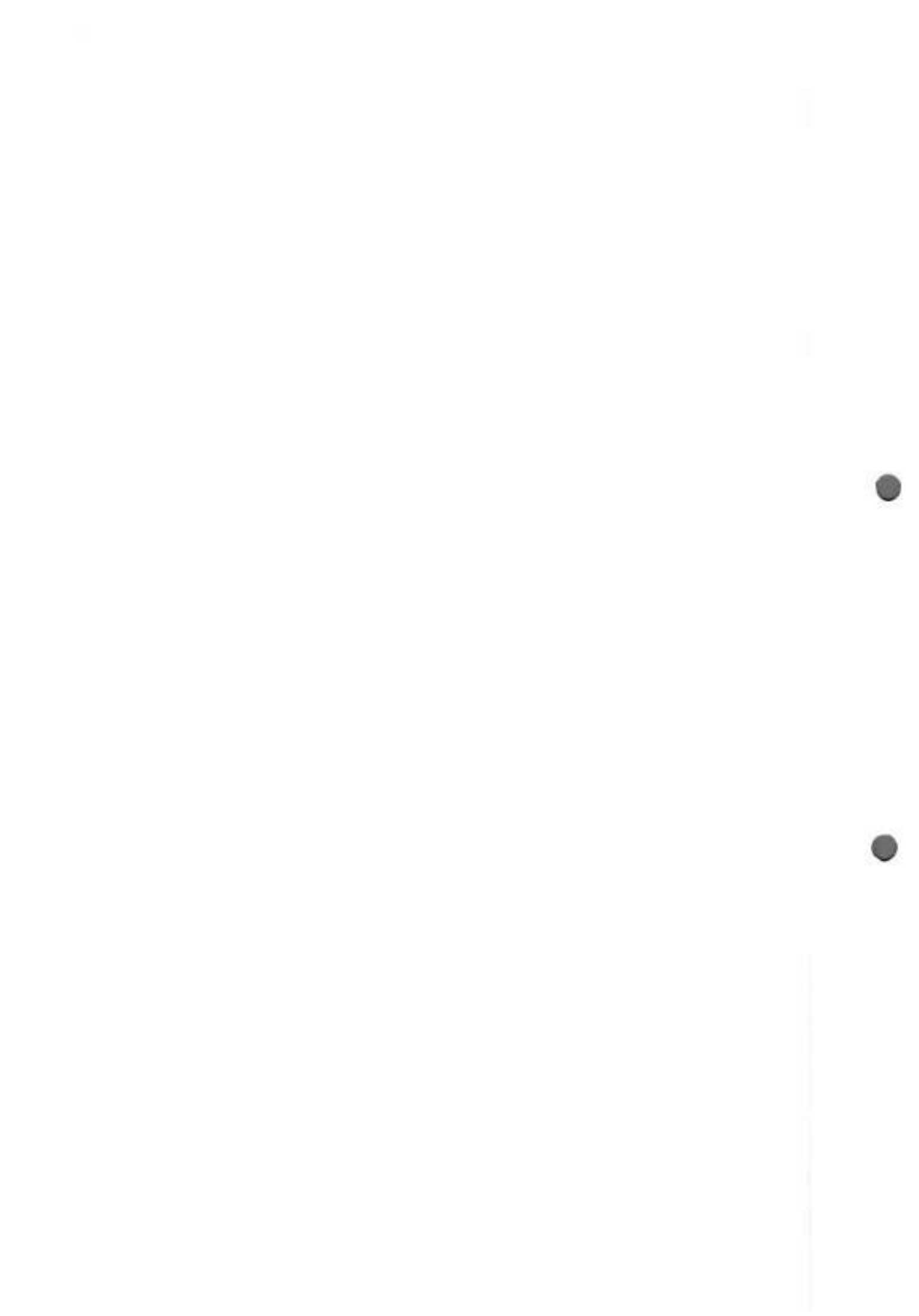

1136

**VLT-570M Poltrona Reclinabile**

**DESCRIZIONE**  
 Poltrona reclinabile in tessuto con schienale regolabile a 180° e braccioli regolabili. Poltrona reclinabile in tessuto con schienale regolabile a 180° e braccioli regolabili. Poltrona reclinabile in tessuto con schienale regolabile a 180° e braccioli regolabili.

**CONFEZIONAMENTO**  
 Poltrona reclinabile in tessuto con schienale regolabile a 180° e braccioli regolabili. Poltrona reclinabile in tessuto con schienale regolabile a 180° e braccioli regolabili.

**RECLINAZIONE**  
 Poltrona reclinabile in tessuto con schienale regolabile a 180° e braccioli regolabili. Poltrona reclinabile in tessuto con schienale regolabile a 180° e braccioli regolabili.



| Dimensioni (cm) | P  | A   | L  |
|-----------------|----|-----|----|
| ALTEZZA         | 85 | 105 | 65 |
| PROFONDITÀ      | 65 |     |    |

**VLT-570 Poltrona Reclinabile**

**DESCRIZIONE**  
 Poltrona reclinabile in tessuto con schienale regolabile a 180° e braccioli regolabili. Poltrona reclinabile in tessuto con schienale regolabile a 180° e braccioli regolabili.

**CONFEZIONAMENTO**  
 Poltrona reclinabile in tessuto con schienale regolabile a 180° e braccioli regolabili. Poltrona reclinabile in tessuto con schienale regolabile a 180° e braccioli regolabili.

**RECLINAZIONE**  
 Poltrona reclinabile in tessuto con schienale regolabile a 180° e braccioli regolabili. Poltrona reclinabile in tessuto con schienale regolabile a 180° e braccioli regolabili.



| Dimensioni (cm) | P  | A   | L  |
|-----------------|----|-----|----|
| ALTEZZA         | 85 | 105 | 65 |
| PROFONDITÀ      | 65 |     |    |

**VLT-565 Poltrona Reclinabile - Piv. Retrattile**

**DESCRIZIONE**  
 Poltrona reclinabile in tessuto con schienale regolabile a 180° e braccioli regolabili. Poltrona reclinabile in tessuto con schienale regolabile a 180° e braccioli regolabili.

**CONFEZIONAMENTO**  
 Poltrona reclinabile in tessuto con schienale regolabile a 180° e braccioli regolabili. Poltrona reclinabile in tessuto con schienale regolabile a 180° e braccioli regolabili.

**RECLINAZIONE**  
 Poltrona reclinabile in tessuto con schienale regolabile a 180° e braccioli regolabili. Poltrona reclinabile in tessuto con schienale regolabile a 180° e braccioli regolabili.



| Dimensioni (cm) | P  | A   | L  |
|-----------------|----|-----|----|
| ALTEZZA         | 85 | 105 | 65 |
| PROFONDITÀ      | 65 |     |    |

**VLT-563 Poltrona Fissa**

**DESCRIZIONE**  
 Poltrona fissa in tessuto con schienale regolabile a 180° e braccioli regolabili. Poltrona fissa in tessuto con schienale regolabile a 180° e braccioli regolabili.

**CONFEZIONAMENTO**  
 Poltrona fissa in tessuto con schienale regolabile a 180° e braccioli regolabili. Poltrona fissa in tessuto con schienale regolabile a 180° e braccioli regolabili.

**RECLINAZIONE**  
 Poltrona fissa in tessuto con schienale regolabile a 180° e braccioli regolabili. Poltrona fissa in tessuto con schienale regolabile a 180° e braccioli regolabili.



| Dimensioni (cm) | P  | A   | L  |
|-----------------|----|-----|----|
| ALTEZZA         | 85 | 105 | 65 |
| PROFONDITÀ      | 65 |     |    |

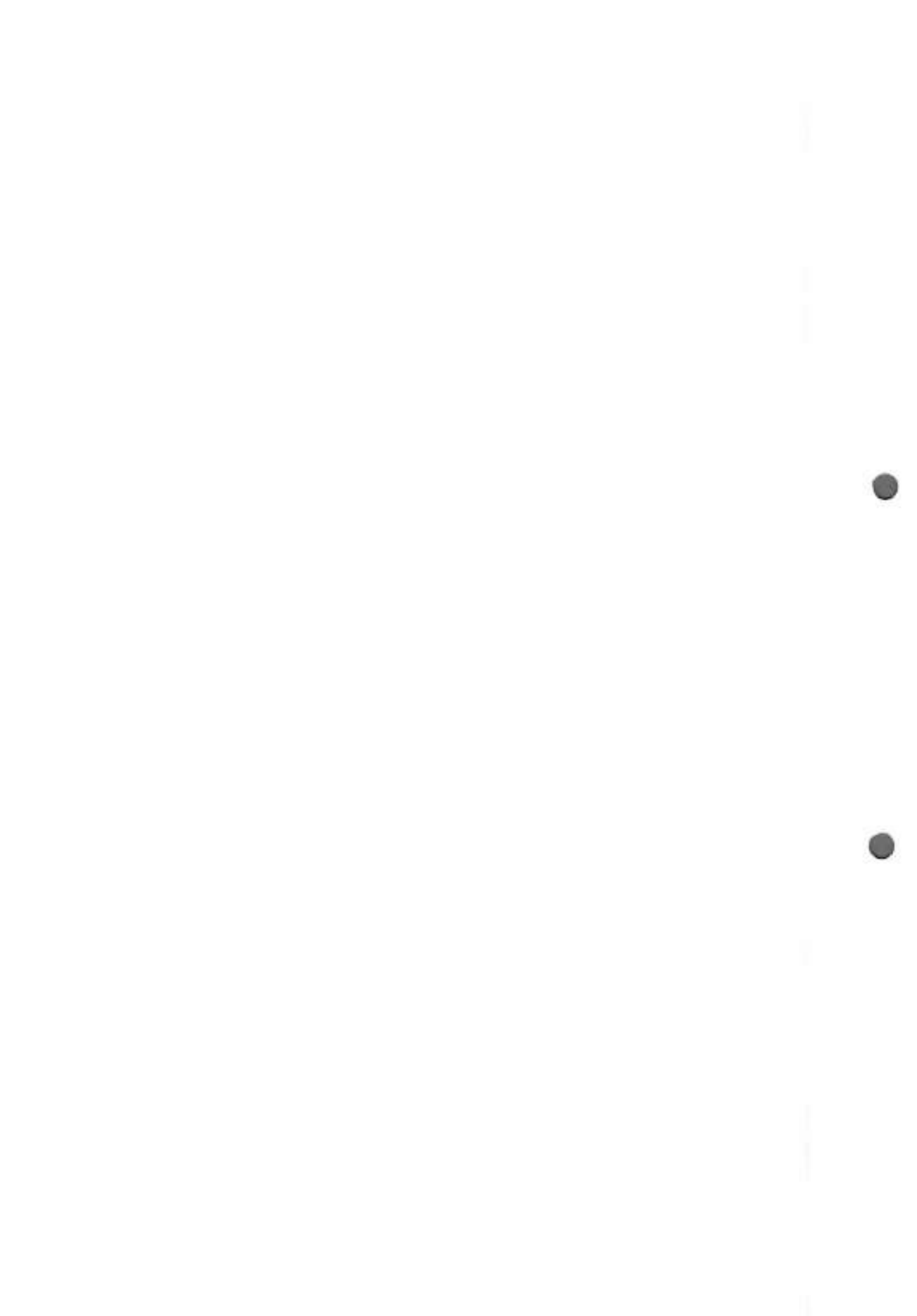

**MANUAL DO USUÁRIO**



**POLTRONA PARA ACOMPANHANTES**  
**Modelos: VLT-570**

**Fabricante:**

*Vallitech Móveis Hospitalares.*

CNPJ: 01.987.265/0001-98

AF/MS: 801.056-7

R. Apolônia Jacomel de Andrade, 140-D

CEP: 83324-160 - Pinhais/ PR

Insc. Est.: 901.37898-32

Fone/Fax: (41) 3665-5700

e-mail: [vallitech@vallitech.com.br](mailto:vallitech@vallitech.com.br)

**Conteúdo:** Poltrona para Acompanhante, acessórios e Manual de Instruções.

**Acessórios:** Opcionais disponíveis de acordo com o pedido do cliente

*Características Técnicas/ Opcionais/ Instruções Especiais de Uso/ Advertências/ Precauções*  
*- Ver Manual de Instruções Anexo*

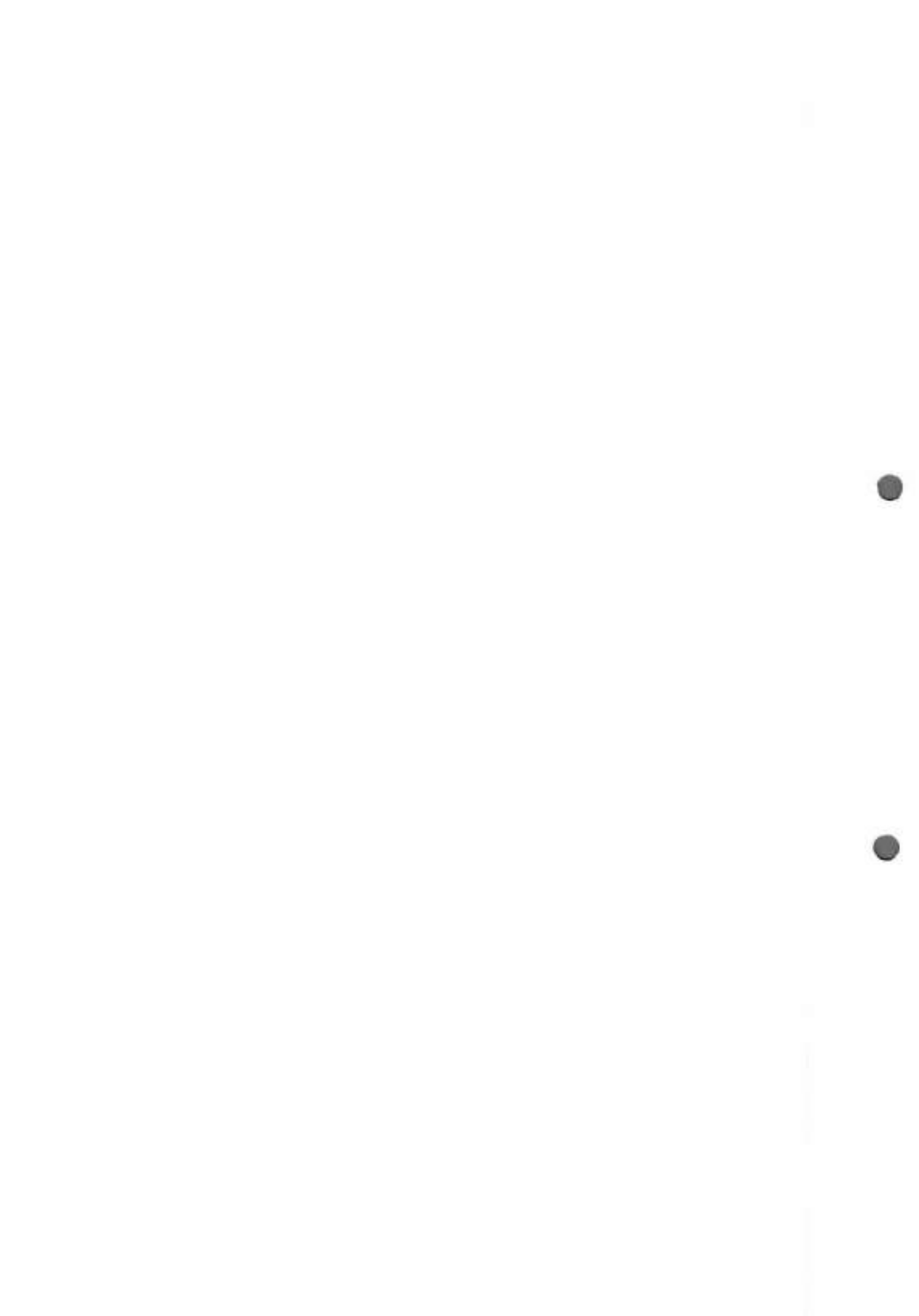

1130  
6

## ÍNDICE

|   |   |
|---|---|
| 1. INTRODUÇÃO.....                              | 3 |
| 1.2 USO PRETENDIDO.....                         | 3 |
| 2. SEGURANÇA.....                               | 3 |
| 3. OPERAÇÃO.....                                | 4 |
| 4. ASSEPSIA E MANUTENÇÃO PREVENTIVA.....        | 4 |
| 5. ASSISTÊNCIA TÉCNICA.....                     | 5 |
| 6. CONDIÇÕES DE ARMAZENAMENTO E TRANSPORTE..... | 5 |
| 7. GARANTIA.....                                | 6 |





1139

## 1. INTRODUÇÃO

Este manual fornece as instruções normais de uso e funcionamento para *Poltrona para Acompanhantes*. Antes de operar o produto tenha certeza de que entendeu perfeitamente todos os detalhes de operação e cuidados a serem tomados. Caso alguma dúvida persista, não exite em contatar nosso pessoal autorizado para maiores informações.

### 1.2 USO PRETENDIDO

 A poltrona para acompanhante tem como uso pretendido o setor médico-hospitalar. Qualquer problema por uso indevido do equipamento não é de responsabilidade do fabricante.

 Condições especiais de transporte e armazenamento estão descritas no item 6.

 A capacidade de carga máxima admissível é de 140kg incluindo acessórios. A fábrica mantém a disposição as listas de componentes, as descrições e demais informações necessárias ao pessoal técnico qualificado do USUÁRIO.

## 2. SEGURANÇA

- *Nunca* limpar a poltrona com equipamentos de alta pressão de água ou vapor.
- *Não* bater a poltrona contra a parede ou qualquer outra superfície.
- *Nunca* sente no apoio dos braços, isso pode danificar o equipamento e causar uma queda do usuário.
- A poltrona deve ser manuseada e limpa conforme descrito no manual.
- A distância mínima para se deixar a poltrona da parede será de 1m.
- *Nunca* sente ou exerça força excessiva sobre os braços da poltrona.
- *Nunca* sente sobre a seção dos pés quando levantada ou encosto quando reclinado, sob risco de tombamento da poltrona.
- Verifique antes de retornar a seção das pernas e reclinar o encosto se não existe nenhum objeto bloqueando o caminho para a devida movimentação.

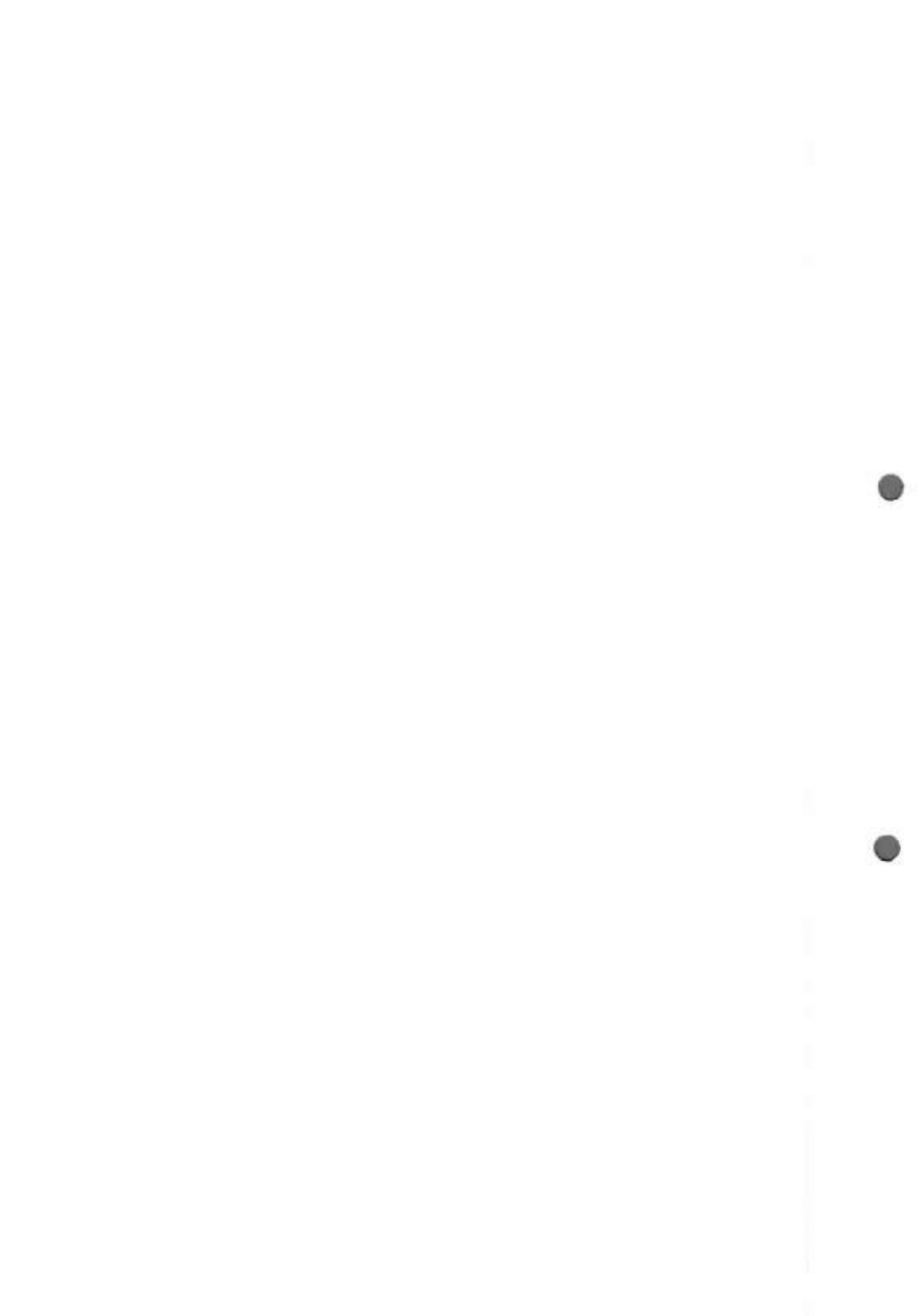

MLD  
B

### 3. OPERAÇÃO

A poltrona possui um mecanismo de movimentação simultânea das pernas e dorso, ao empurrar a alavanca no sentido da parte traseira e reclinar o encosto, automaticamente a seção das pernas será levantada. Para travar a poltrona na posição desejada deve-se empurrar a alavanca no sentido da parte dianteira. Com a alavanca destravada deve-se retirar o peso do encosto para a poltrona automaticamente retorna a posição normal.



### 4. ASSEPSIA E MANUTENÇÃO PREVENTIVA

⚠ Nunca utilize equipamentos de alta pressão por jato de água/ou vapor.

⚠ Nunca utilize materiais de limpeza abrasivos, bem como líquidos que possuam solventes ou qualquer tipo de sal.

- Para limpeza do estofado, utilizar água e sabão, após limpo, secar utilizando um pano seco. Se necessário, efetuar a limpeza com solução esterilizante.
- Para limpeza da carenagem e partes metálicas utilizar água e sabão, após limpas secar utilizando um pano seco.

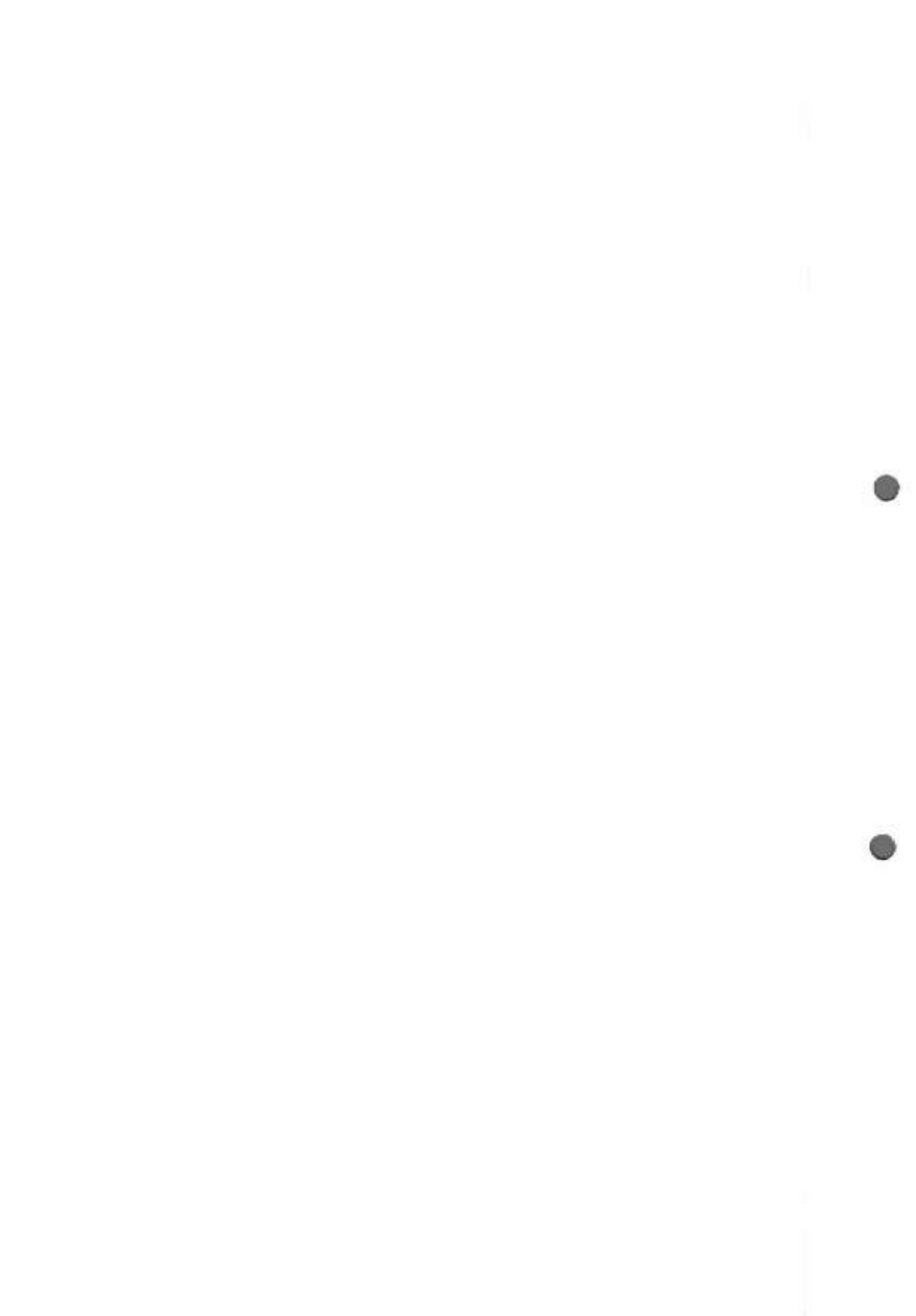



Inspecione o estofado após o uso, qualquer furo ou rasgo no tecido que permita entrada de algum tipo de fluido pode aumentar o risco de contaminação a substâncias que causem doenças.

---

Efetuar pelo menos uma vez ao ano uma vistoria no equipamento nas seguintes funções :

- Lubrificação dos mancais dos mecanismos de articulação do dorso e pernas.
- Vistoria nos rodízios e nos respectivos freios (quando aplicável).

Caso algum problema seja encontrado entre em contato com o fabricante ou representante.

## **5. ASSISTÊNCIA TÉCNICA**

Para eventuais dúvidas sobre a operação ou manutenção da sua poltrona contate seu representante local ou :

### **ValliTech Móveis Hospitalares**

Fone: (41) 3665-5700

e-mail: [vallitech@vallitech.com.br](mailto:vallitech@vallitech.com.br)

R. Apolônia Jacomel Andrade, 140-D

Pinhais – PR

CEP 83324-160

## **6. CONDIÇÕES DE ARMAZENAMENTO E TRANSPORTE**

O equipamento é transportado com uma embalagem de plástico, papelão e um engradado de madeira.

Equipamento frágil, não empilhar, proteger da chuva e mantenha a direção indicada na embalagem.

Para maior vida útil de seu equipamento, evite expô-lo diretamente ao sol e à umidade.

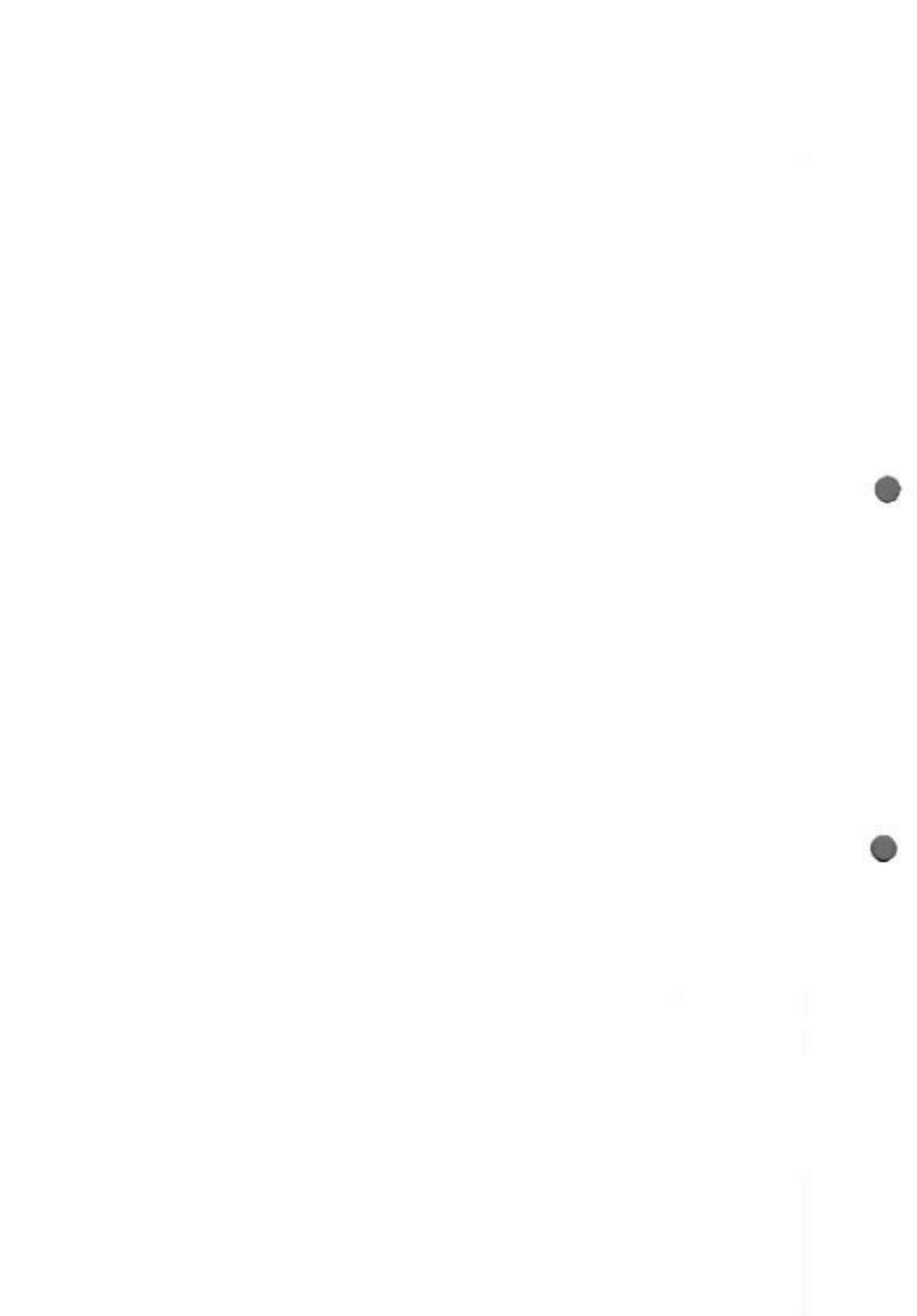

MZ

## 7. GARANTIA

O produto fabricado pela *ValliTech Móveis Hospitalares*, possui um período de garantia de 12 meses contados após a data da entrega.

Essa garantia cobre somente os defeitos de funcionamento das peças e componentes dos equipamentos descritos nas condições **NORMAIS** de uso, de acordo com as instruções dadas nos manuais de operação que acompanham os mesmos, e que são fornecidos pelo fabricante.

Essa garantia ficará automaticamente cancelada se os equipamentos vierem a sofrer reparos por pessoas não autorizadas, receber maus tratos ou sofrer danos decorrentes de acidentes, quedas, variações de tensão elétrica e sobrecarga acima do especificado, ou qualquer ocorrência imprevisível, decorrentes de má utilização dos equipamentos por parte do usuário.

A substituição ou reparo de peças defeituosas não altera o prazo inicialmente dado como garantia gratuita.

---

 Reclamações sobre avarias no transporte devem ser feitas imediatamente após o recebimento da mercadoria. **NÃO ACEITE MERCADORIA DANIFICADA, A NÃO SER QUE ISSO ESTEJA DESCRITO NA NOTA FISCAL.** A *ValliTech Móveis Hospitalares* tomará as devidas providências com a transportadora desde que a reclamação seja feita no tempo estipulado.

---

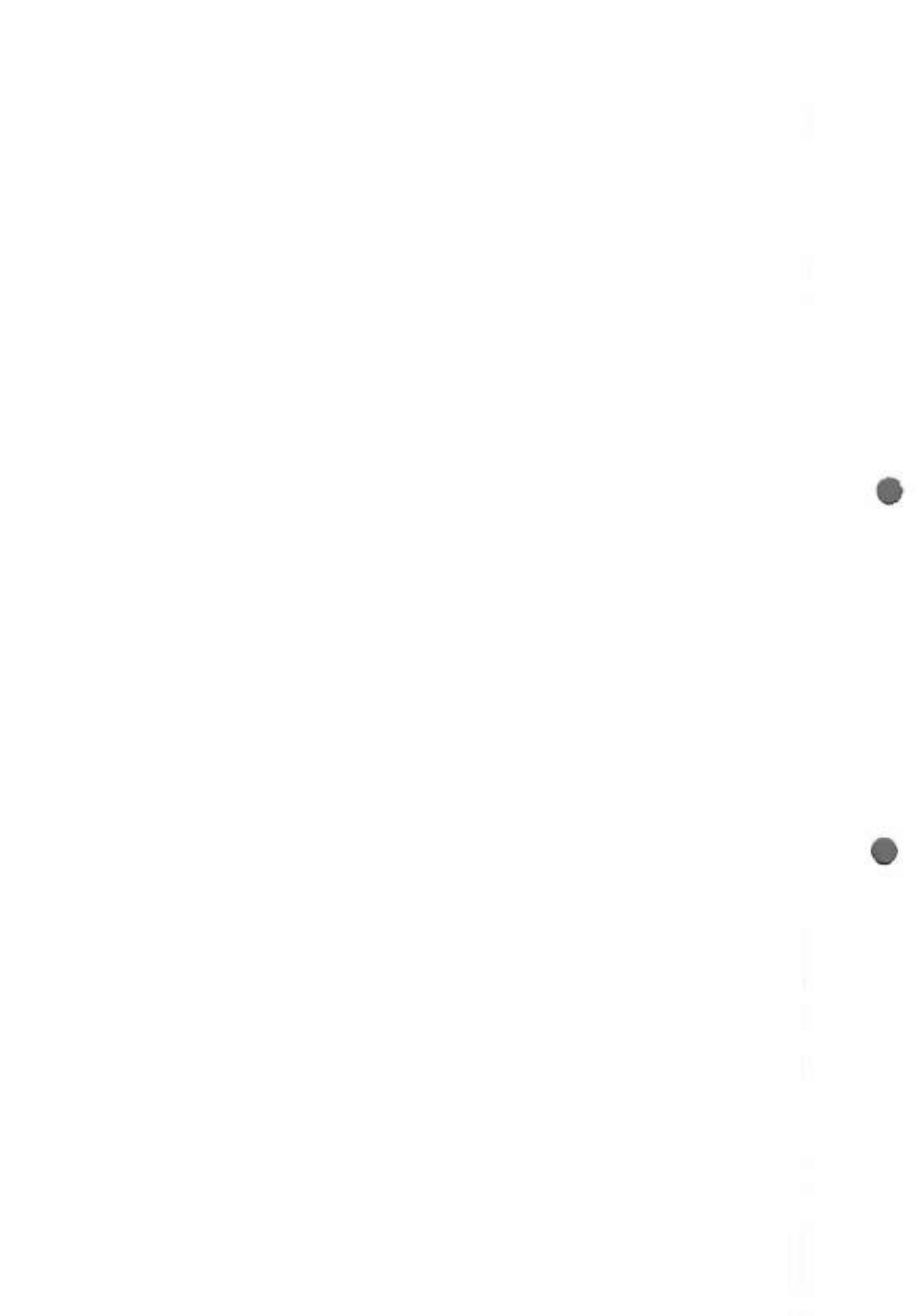



11/13

**RELAÇÃO DE PRODUTOS NÃO CONSIDERADOS PRODUTOS PARA SAÚDE**  
**(Lista Exemplificativa)**

**A Produtos utilizados na avaliação, elaboração, fabricação, ou preparação produtos**

- 01 Amalgamador odontológico
- 02 Equipamento para confecção de próteses
- 03 Equipamento para elaboração de lentes para óculos
- 04 Fracionador, dosador ou misturador de soluções ou medicamentos
- 05 Leitora de código de barras
- 06 Máquina para fabricação de comprimidos
- 07 Material de uso exclusivo em laboratório para confecção de próteses que não entrem em contato com paciente.
- 08 Medidor para avaliação de lentes (lensômetro) ou de armações de óculos
- 09 Seladora de embalagens de produtos para saúde

**B Produtos para apoio de atividade laboratorial geral**

- 01 Afiador de navalhas para micrótomo
- 02 Agitador de soluções
- 03 Agitador para laboratório, exceto sangue e seus derivados
- 04 Água destilada
- 05 Alça de platina para microbiologia
- 06 Analisador de água
- 07 Analisador de dissolução de comprimidos e cápsulas
- 08 Analisador de tamanho de partículas
- 09 Aparelho de Karl Fisher, exceto indicado para diagnóstico em saúde
- 10 Aparelho para análise de alimentos
- 11 Aparelho para determinação da friabilidade de amostras
- 12 Aparelho para eletroforese, exceto indicado para diagnóstico em saúde
- 13 Aparelho para teste pirogênico em cobaias
- 14 Aparelho para tratamento de água, exceto os indicados para purificação de água para uso em hemodiálise.
- 15 Aquecedor para laboratório
- 16 Artigo de plástico ou vidro sem reagente para laboratório
- 17 Autoclave, exceto para esterilização de produtos médicos
- 18 Balança para laboratório
- 19 Banho maria, exceto para implantes e bolsas de sangue.
- 20 Calorímetro, exceto indicado para diagnóstico em saúde
- 21 Câmara anaeróbica
- 22 Capela de fluxo laminar, exceto indicada para uso laboratorial em saúde (ex: capela para manipulação de órgãos e tecidos para transplante).
- 22.1 Capela ou cabine para preparação de insumos, medicamentos ou quimioterápicos
- 23 Centrifuga, exceto indicada para laboratório de saúde
- 24 Chuveiro e lava-olhos de emergência
- 25 Colorímetro, exceto indicado para diagnóstico em saúde
- 26 Condutvímeter, exceto indicado para diagnóstico em saúde
- 27 Contador de colônias ou células, exceto indicado para diagnóstico em saúde
- 28 Contador de partículas atômicas, exceto indicado para diagnóstico em saúde
- 29 Corador de lâminas para microscopia
- 30 Corante ou solução para preparo de amostras ou substâncias, exceto indicado para diagnóstico em saúde.
- 31 Criostato
- 32 Cromatógrafo, exceto indicado para diagnóstico em saúde
- 33 Cronômetro p/ medição de tempo de reações.
- 34 Densitômetro, exceto indicado para diagnóstico em saúde
- 35 Digestor

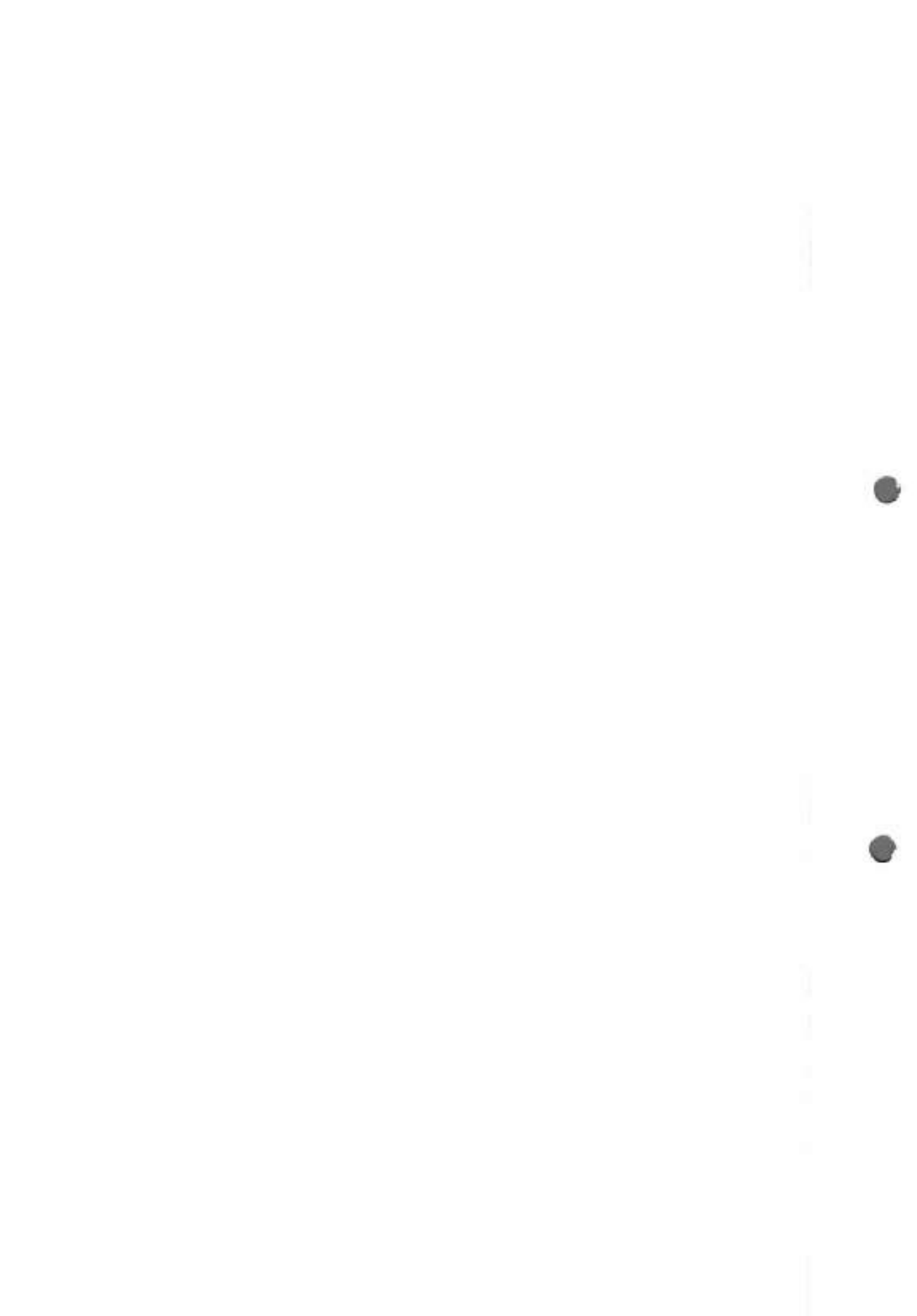

11/24

- 36 Diluidor de amostras
- 37 Dispensador Automático (p/ enchimento de frascos e tubos)
- 38 Dispensador de parafina para histologia
- 39 Dispositivo para abertura ou vedação de artigos
- 40 Equipamento para gerenciamento de amostras
- 41 Equipamento de proteção individual para uso exclusivo em laboratórios.
- 42 Espectrofotômetro, exceto indicado para diagnóstico em saúde
- 43 Espectrômetro, exceto indicado para diagnóstico em saúde
- 44 Estufa, exceto para esterilização de produtos médicos e produtos para embelezamento ou estética
- 45 Evaporador centrífugo a vácuo
- 46 Fermentador de culturas
- 47 Filtro para soluções
- 48 Forno mufla
- 49 Fotômetro de chama, exceto indicado para diagnóstico em saúde
- 50 Homogeneizador de soluções, exceto para sangue e seus derivados
- 51 Impressora de cassetes e lâminas de vidro.
- 52 Incubadora, exceto indicada para laboratório de saúde
- 53 Indicador de velocidade de sedimentação de soluções
- 54 Indicador físico, químico ou biológico, exceto destinado a diagnóstico em saúde
- 55 Lavadora para artigos de laboratório, exceto as lavadoras desinfectoras de produtos médicos, lavadoras de microplacas e lavadoras para ensaios imunológicos.
- 56 Leitora de fluorescência, exceto indicada para diagnóstico em saúde
- 57 Lenço para assepsia da pele
- 58 Liofilizador
- 59 Luxímetro
- 60 Medidor de O<sub>2</sub> dissolvido em amostras
- 61 Medidor de pH, exceto indicado para diagnóstico em saúde
- 62 Medidor do ponto de fusão
- 63 Microscópio, exceto indicado para procedimento médico ou odontológico
- 64 Micrótomo para histologia
- 65 Mobiliário para laboratório
- 66 Moinho de amostras sólidas
- 67 Monitor de crescimento bacteriano, exceto indicado para diagnóstico em saúde
- 68 Osmômetro, exceto indicado para diagnóstico em saúde
- 69 Pipeta automática
- 70 Pipeta ou micropipeta manual
- 71 Porta algodão
- 72 Porta papeleta
- 73 Processador de DNA, exceto indicado para diagnóstico em saúde
- 74 Processadora de tecidos para histologia
- 75 Produto para teste de soluções de aplicação não diagnóstica
- 76 Radiômetro, exceto para uso em aparelhos de fototerapia
- 77 Recipiente para coleta de resíduos orgânicos para análise
- 78 Refratômetro, exceto indicado para diagnóstico em saúde
- 79 Seladora de embalagem de artigos para laboratórios
- 80 Suporte para artigos de laboratório
- 81 Temporizador
- 82 Titulador
- 83 Viscosímetro, exceto indicado para diagnóstico em saúde

### **C Produtos utilizados para apoio ou infra-estrutura hospitalar**

- 01 Aparelho para tratamento ou acondicionamento ambiental
- 01.1 – Condicionadores de ar
- 01.2 – Purificador de ar

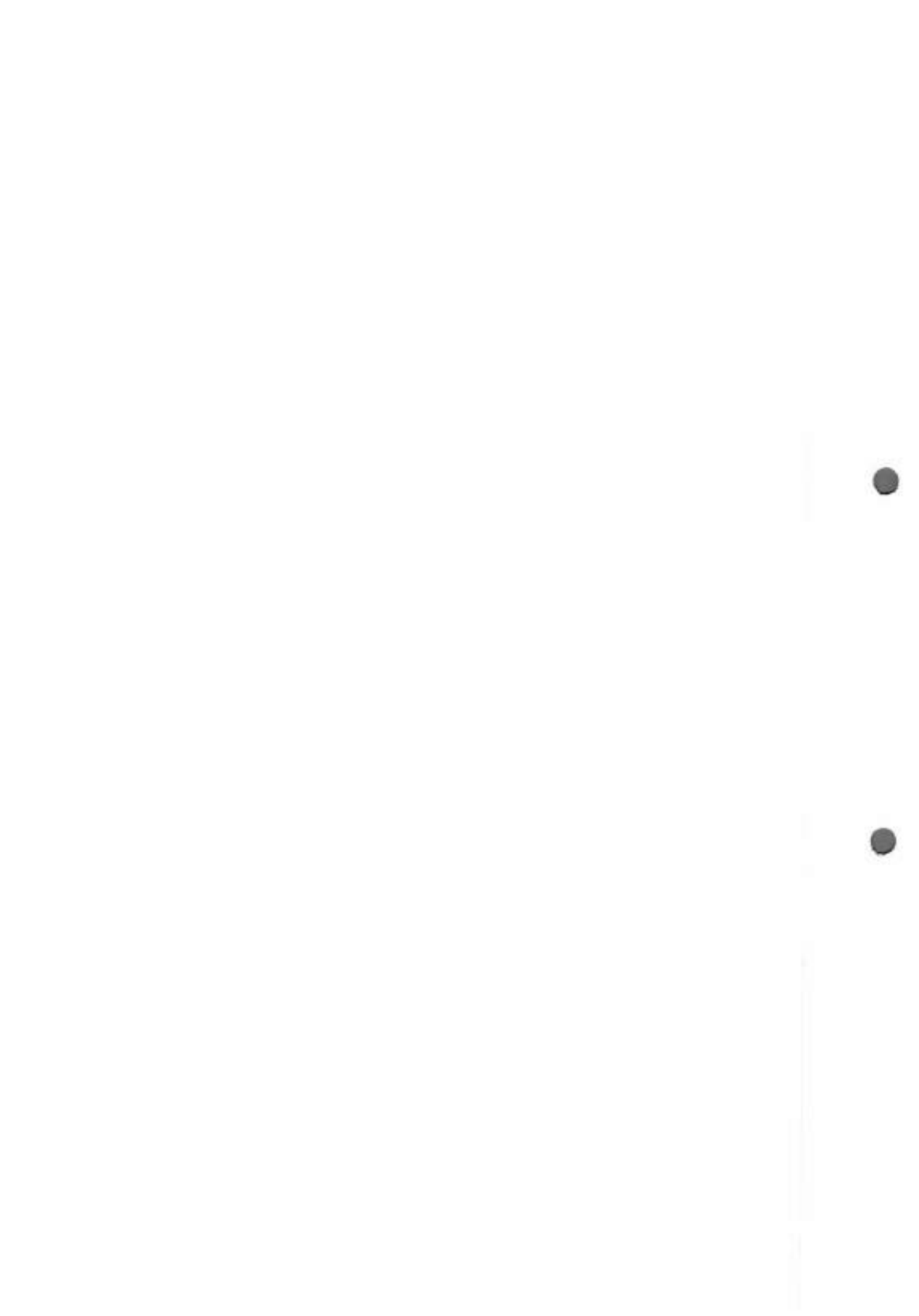

11/2/4  
10

- 01.3 – Esterilizador de ar
- 01.4 – Umidificador de ar
- 02 Balde
- 03 Bandeja, exceto para esterilização
- 04 Barreira para separação de ambientes
- 04.1 Biombo
- 05 Bomba a vácuo
- 06 Caldeira
- 07 Central de ar comprimido
- 08 Central de gases medicinais
- 09 Central de vácuo
- 10 Compressor de ar
- 11 Concentrador de O<sub>2</sub>, exceto de uso pessoal
- 12 Cortador de isopor para confecção de moldes
- 13 Dispositivo para abertura de produtos médicos
- 14 Equipamento para acondicionamento ou transporte de produtos
- 14.1 - Carro de emergência (transporte de medicamentos, equipamentos e instrumentais para procedimentos médicos), exceto quando possuir painel com conexões elétricas, hidráulicas ou de gases para produtos médicos.
- 15 Equipamentos para Lavanderia
- 16 Escada para paciente, exceto indicada para terapia
- 17 Escova para limpeza de produtos em geral
- 18 Escova para limpeza e assepsia cirúrgica sem antimicrobiano
- 19 Esterilizador de resíduos hospitalares, exceto para uso no local de procedimento em saúde
- 20 Fogão para preparação de alimentos
- 21 Gel para absorção de resíduos orgânicos
- 22 Geladeira e Freezer de uso geral (exceto para armazenamento de vacinas, bolsas de sangue, tecidos e órgãos)
- 23 Gerador de vapor
- 24 Incinerador de resíduos hospitalares
- 25 Indicador físico, químico ou biológico, exceto destinado a diagnóstico em saúde
- 26 Mesa, cadeira ou outro suporte sem indicação para apoio a procedimento médico ou odontológico.
- 26.1 – Mocho Odontológico ou cirúrgico.
- 26.2 – Cadeiras de espera
- 26.3 – Móveis para consultório/clínicas (mesas, cadeiras, armários e outros suportes).
- 26.4 – Mesa de Mayo (suporte de instrumental cirúrgico)
- 26.5 – Mesa de cabeceira
- 26.6 – Mesa para Necrópsia
- 27 Negatoscópio
- 28 Papel higiênico
- 29 Pia hospitalar
- 30 Protetor auricular de ruídos
- 31 Purificador de água, exceto os indicados para purificação de água para uso em hemodiálise.
- 32 Recipiente não fixado ao corpo para coleta de resíduos orgânicos
- 33 Recipiente para coleta ou acondicionamento de produtos em geral
- 34 Registrador de temperatura ou umidade ambiental (termohidrógrafo)
- 35 Roupa de cama, exceto de uso hospitalar descartável
- 36 Secador de ar medicinal
- 37 Seladora de embalagens de produtos médicos
- 38 Sistema de comunicação hospitalar
- 39 Sistema de sinalização hospitalar

#### **D Produtos para didática ou treinamento médico**

- 01 Manequim para treinamento médico
- 02 Modelo de Órgão para ensino



114

03 Simulador de funções fisiológicas para ensino

**E Produtos para prevenção da saúde coletiva**

- 01 Armadilha para desinfestação
- 02 Bomba para dedetização
- 03 Instrumento para eliminação de parasitas e insetos.
- 04 Recipiente para acondicionamento de cadáveres.

**F Produtos para condicionamento físico ou prática esportiva**

- 01 Barra para ginástica
- 02 Bola
- 03 Cadeira de rodas e bicicletas para portadores de necessidades especiais para uso em prática desportiva e competições.
- 04 Cronômetro
  - 04.1 Relógio para treinamento
- 05 Dardo
- 06 Dilatador nasal adesivo
- 07 Disco
- 08 Equipamentos passivos para condicionamento físico
  - 08.1 – Bicicleta ergométrica. (exceto indicadas para diagnóstico médico)
  - 08.2 – Halteres
  - 08.3 – Estações de Musculação
  - 08.4 - Remadores
  - 08.5 – Aparelho para abdominais
- 09 Esteira ergométrica (exceto indicadas para diagnóstico médico)
- 10 Mesa ou cadeira para massagem
- 11 Equipamentos exclusivos para academias de ginástica ou uso domiciliar. (Exceto eletroestimuladores musculares e câmaras de bronzeamento)
- 12 Podômetro (contador de passos/distância percorrida)
- 13 Protetor não ortopédico de partes do corpo
- 14 Tablado (exceto para fisioterapia)
- 15 Vara para salto

**G Produtos de uso pessoal ou doméstico**

- 01 Absorvente higiênico
- 02 Alicates para cortar unhas
- 03 Aparelho para tratamento ou acondicionamento ambiental
  - 03.1 – Condicionadores de ar
  - 03.2 – Purificador de ar
  - 03.3 – Esterilizador de ar
  - 03.4 – Umidificador de ar
- 04 Balanças (exceto as indicadas para diagnóstico médico)
- 05 Barbeador
- 06 Bengala ou outro suporte de uso não ortopédico
- 07 Chupeta
- 08 Escova odontológica
- 09 Escova para cabelos
- 10 Esponja para limpeza de pele
- 11 Fio dental
- 12 Lâmina descartável, exceto indicada para procedimento em saúde
- 13 Lente para ampliar escalas
- 14 Limpador de língua
- 15 Mamadeira e bico
- 16 Mantas e cobertores sem indicação terapêutica.
- 17 Massageador de gengiva











## DECLARAÇÃO

### APRESENTAÇÃO DO CERTIFICADO DE BOAS PRÁTICAS DE FABRICAÇÃO

Ref.: Pregão Eletrônico nº 021/2020 - Feas

A empresa **Vallitech Indústria e Comércio de Artefatos Metálicos Ltda.**, inscrita no CNPJ nº. 01.987.265/0001-98 sediada na Rua: Apolônia Jacomel de Andrade, nº 140, no Bairro Jardim Guairacá, Município de Pinhais/PR, por intermédio de seu representante legal abaixo assinado, **declara que não apresentou Certificado de Boas Práticas de Fabricação conforme solicitação, pois a Anvisa não emitirá o certificado para petições de produtos das classes de risco I e II deixando assim de ser obrigatório conforme item 1.3 da NOTA TÉCNICA Nº 01/2014 (anexo).**

1.3. Não serão exigidos CBPF para petições de produtos das classes de risco I e II, considerando que a Anvisa não emite Certificado de BPF para estas classes de risco. Ressaltamos que este fato não exime as empresas fabricantes de produtos para a saúde, enquadradas nestas classes de risco, de cumprirem com os requisitos de Boas Práticas de Fabricação.

*Pinhais-PR, 28 de maio de 2020.*



Felipe José Cavalli  
RG: 7.582-698-2  
CPF: 047.557.529-65

**01 987 265/0001-98**  
VALLITECH IND. E COM. DE  
ARTEFATOS METÁLICOS LTDA.  
Rua Apolônia Jacomel de Andrade, 140 D  
Jardim Guairacá - CEP 83324-160  
Pinhais - PR

**Vallitech**  
MÓVEIS HOSPITALARES

R. APOLÔNIA JACOMEL ANDRADE, 140-D

CEP 83324-160 | PINHAIS | CURITIBA | PR

(41) 3665-5700 | WWW.VALLITECH.COM.BR | VALLITECH@VALLITECH.COM.BR

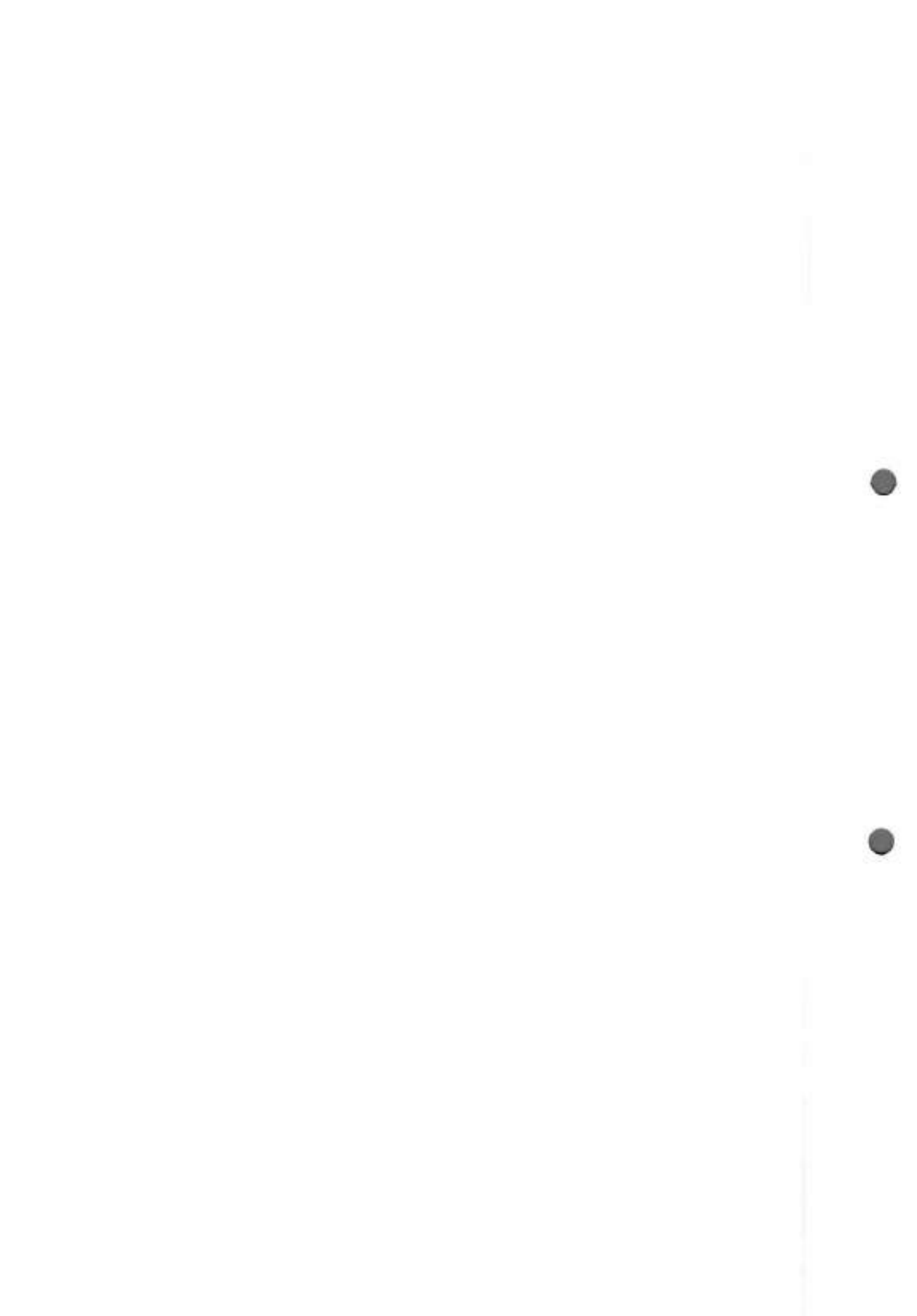



11/19

**Agência Nacional de Vigilância Sanitária – ANVISA**  
**Gerência-Geral de Tecnologia de Produtos para a Saúde - GGTPS**

**NOTA TÉCNICA Nº 01/2014 - GGTPS/ANVISA**

**Objeto:** Requisitos relativos à comprovação do cumprimento de Boas Práticas de Fabricação para fins de registro de produtos para a saúde, a partir da publicação da RDC ANVISA nº 15, de 28.03.2014 (DOU 31.03.2014).

A Gerência Geral de Tecnologia de Produtos para a Saúde esclarece ao setor produtivo os procedimentos adotados para avaliação das petições de registro; revalidação de registro; e alteração/inclusão de fabricantes, dos materiais de uso em saúde, equipamentos médicos e produtos diagnósticos de uso *in vitro*, relacionados à Certificação de Boas Práticas de Fabricação (CBPF):

1. Processos protocolizados após a vigência da RDC nº 15/2014 (a partir de 31/03/2014), deverão atender aos seguintes requisitos relativos à comprovação do cumprimento de Boas Práticas de Fabricação:

1.1. Petições de registro e alteração/inclusão de fabricante de Produtos para a Saúde:

1.1.1. Petições enquadradas nas classes de risco III e IV deverão possuir Certificado de BPF para serem deferidas;

1.1.2. O protocolo do pedido de certificação de BPF será aceito para efeito de início de análise de petições de registro e de alteração/inclusão de fabricante.

1.1.3. O protocolo não substitui o Certificado de BPF. Caso no momento da análise da petição, o Certificado de BPF não tenha sido emitido, a petição será analisada tecnicamente quanto aos demais requisitos regulatórios. Contudo sua publicação de deferimento ficará condicionado a publicação do CBPF pela Anvisa.

1.2. Petições de revalidação de registro de Produtos para a Saúde:

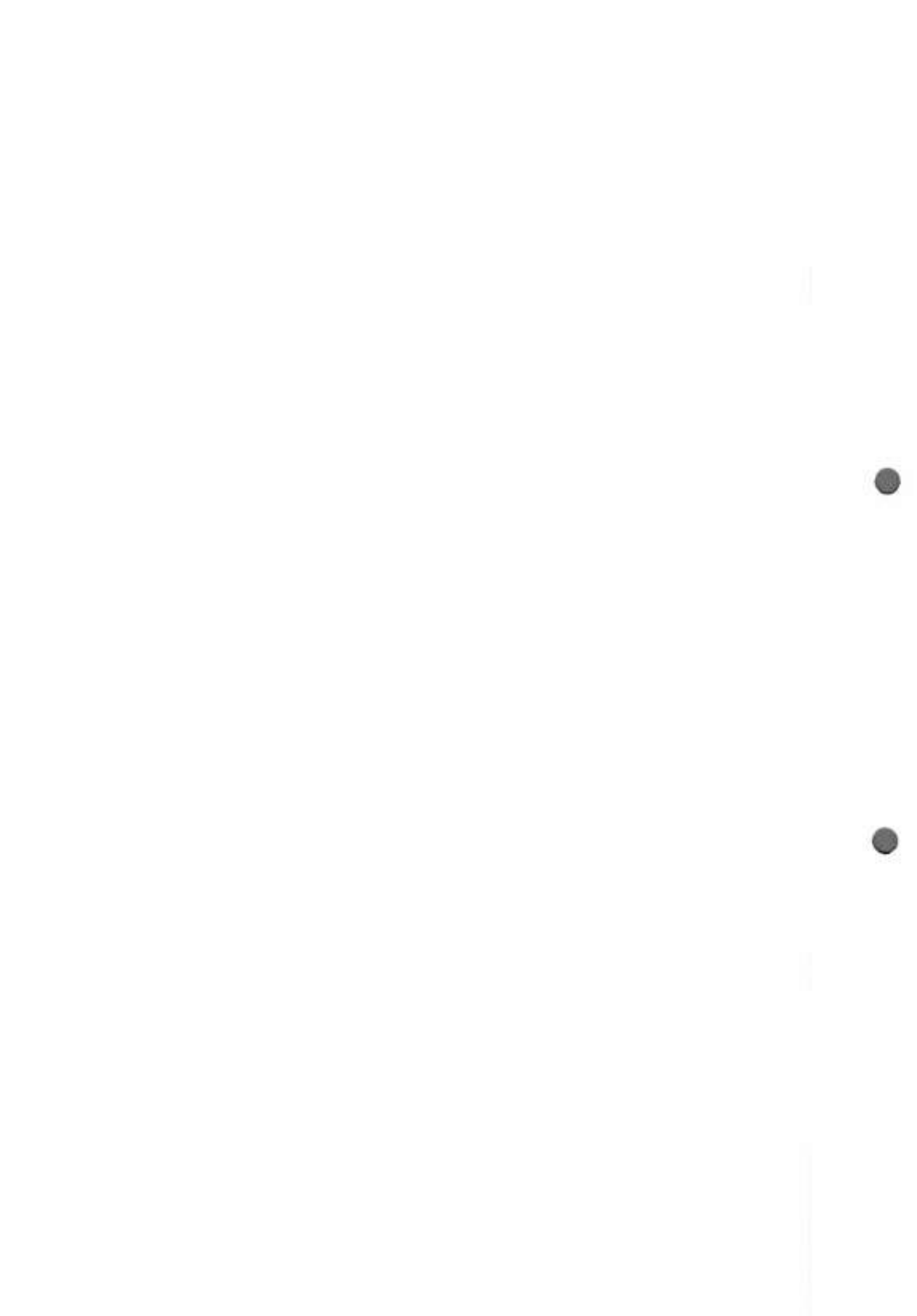

- 1.2.1. As análises das petições de revalidações de registro de produtos para saúde serão concedidas com o protocolo de solicitação de CBPF, desde que os demais requisitos regulatórios tenham sido atendidos. Contudo, o indeferimento da solicitação de CBPF levará a ação de cancelamento da revalidação concedida.
- 1.3. Não serão exigidos CBPF para petições de produtos das classes de risco I e II, considerando que a Anvisa não emitirá Certificado de BPF para estas classes de risco. Ressaltamos que este fato não exime as empresas fabricantes de produtos para a saúde, enquadrados nestas classes de risco, de cumprirem com os requisitos de Boas Práticas de Fabricação.
- 1.4. Não será necessário que as empresas solicitantes encaminhem petição de aditamento contendo cópia de CBPF para cada processo.
- 1.5. Não serão realizadas exigências para fins de solicitações de CBPF.
- 1.6. As petições que sofrerem exigências e que não forem cumpridas ou cumpridas fora do prazo serão indeferidas nos termos da legislação vigente.
- 1.7. O indeferimento sumário ocorrerá nas seguintes situações:
  - a) não apresentação de informações obrigatórias às petições no momento do protocolo da solicitação, que não seja o CBPF;
  - b) não apresentação do protocolo do CBPF ou do próprio CBPF.
2. Processos protocolizados antes da vigência da RDC nº 15/2014 (antes de 31/03/2014), serão avaliados em relação à comprovação do cumprimento de Boas Práticas de Fabricação da seguinte maneira:
  - 2.1. Petições de alteração/inclusão de fabricante serão analisadas seguindo os critérios até então adotados (Orientação de Serviço GGTPS/ANVISA nº2, de 2011), disponível no portal da Anvisa, pelo caminho: *produtos para saúde > informes*.
  - 2.2. As demais petições serão avaliadas conforme os requisitos definidos RDC nº 15/2014, tendo em vista que não haverá prejuízos ao solicitante.
3. A seguir, apresentamos os fluxogramas para registro, revalidação e alteração/inclusão de fabricante de produtos para a saúde.

Brasília, 04 de abril de 2014.







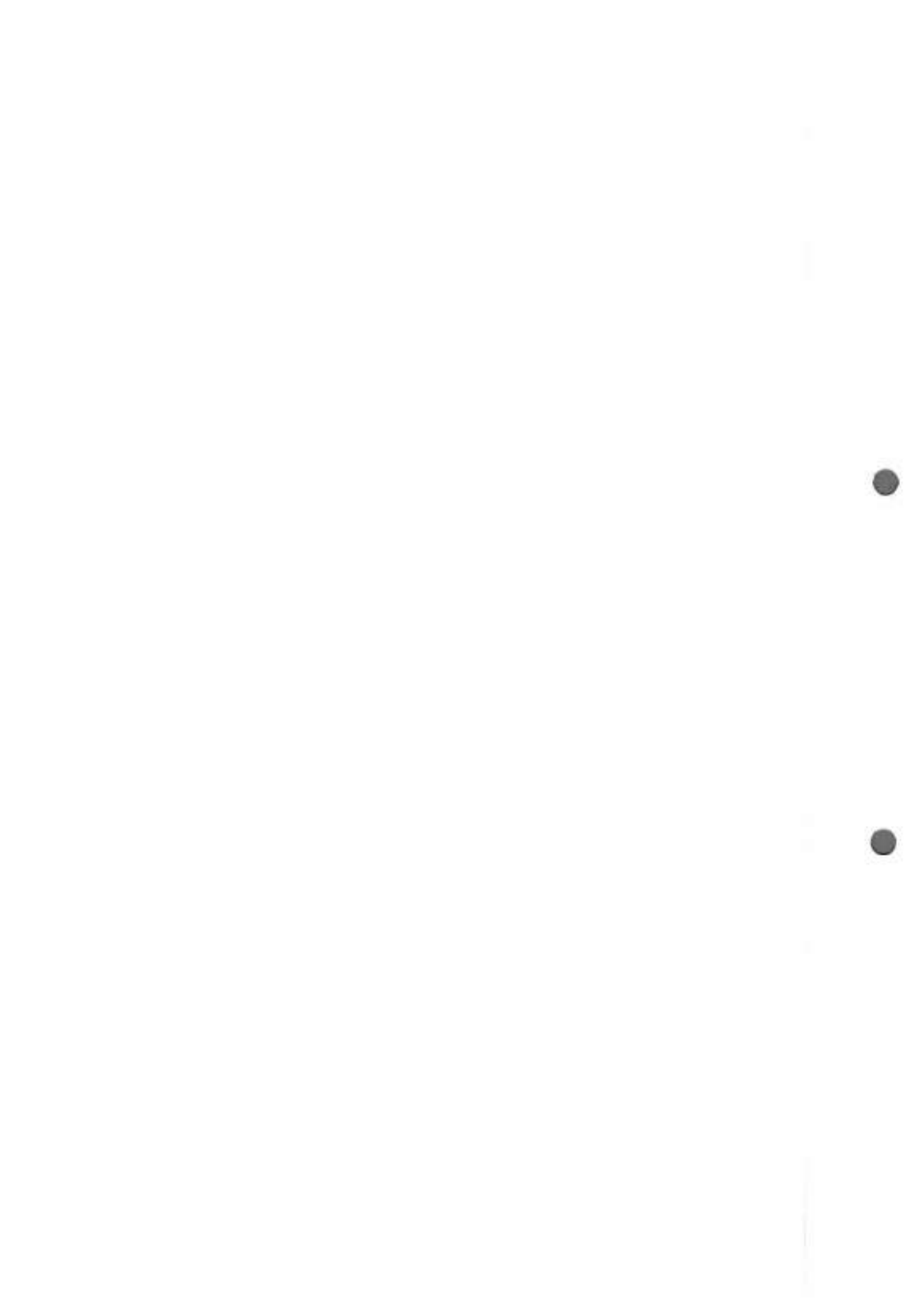

1152

2. Petições de reavaliação de registro de produtos para a saúde.

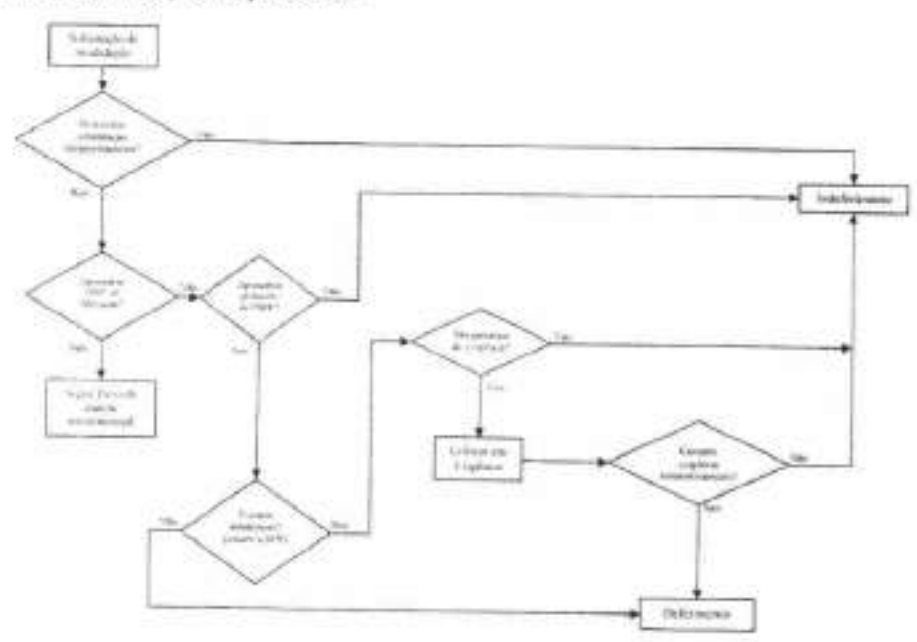

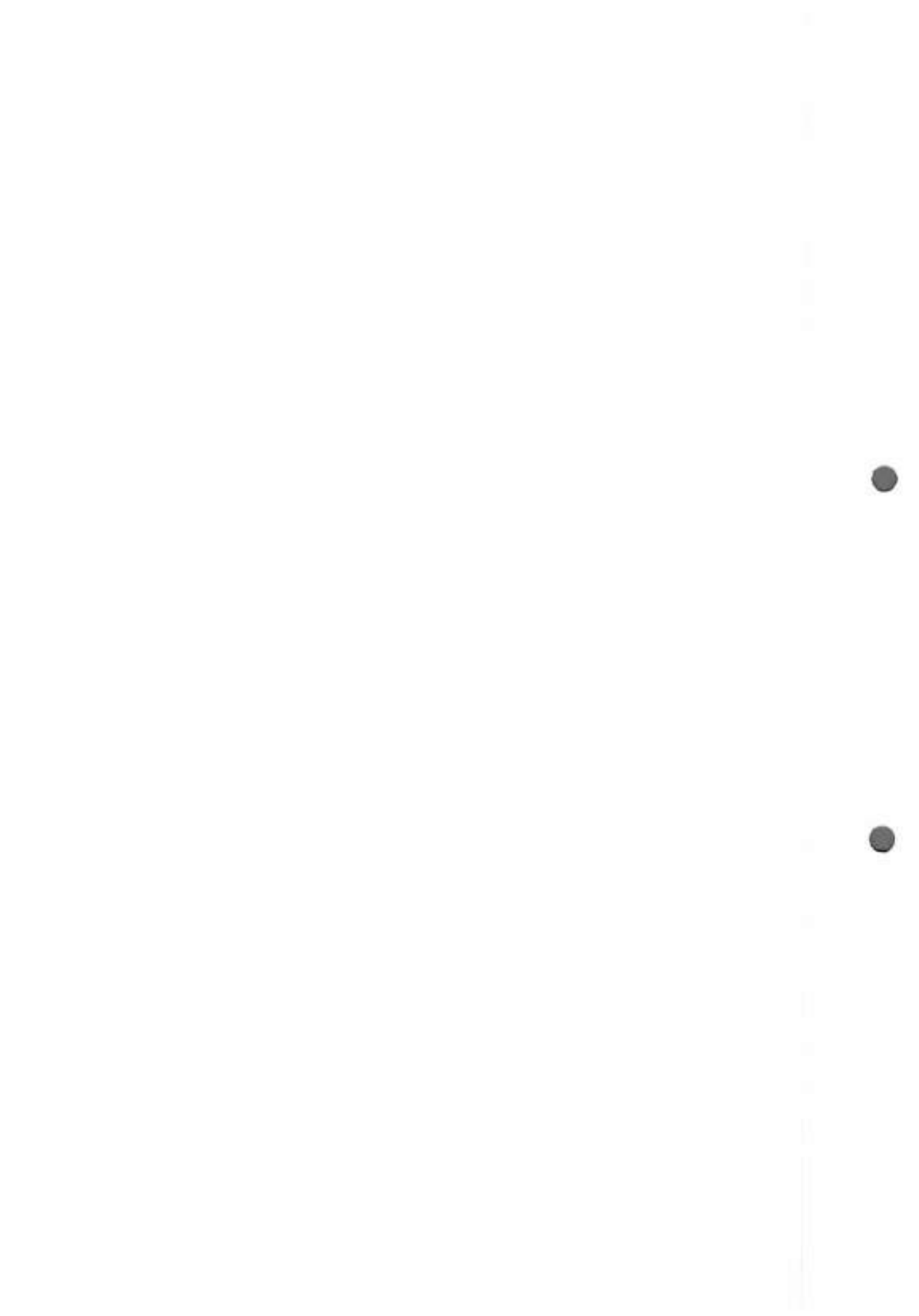



**HOSPITAL SÃO FRANCISCO  
DE AMERICANA**

Handwritten signature or initials.

Declarado de Utilidade Pública Municipal e Federal pela Lei 393/60 e 66.717/71  
Entidade de Fins Filantrópicos. Reconhecida pelo Conselho Nacional da Assistência Social

## ATESTADO DE CAPACIDADE TÉCNICA

A ASSOCIAÇÃO AMERICANENSE DE SAÚDE, mantenedora do HOSPITAL SÃO FRANCISCO DE AMERICANA, com sede à Praça Francisco Matarazzo, nº 60 - Vila Galo - Americana/SP., inscrita no CNPJ sob o nº. 43.252.758/0001-20, vem por seu presidente Sr. Douglas Aparecido Guzzo, portador do RG nº 4.148.675-4 e CPF nº 022.036.856-91, atesta para os devidos fins que a empresa VALLITECH INDÚSTRIA E COMÉRCIO DE ARTEFATOS METÁLICOS LTDA, pessoa jurídica de direito privado, CNPJ sob o nº 01.987.265/0001-98, com sede na Rua Apolônia Jacomet de Andrade, nº 140, Bairro Jardim Guairaca, CEP 83.324-160, Pinhais - Paraná, detém qualificação técnica para fornecer o material descrito abaixo:

- 24 unidades Cama Fowler Elétrica, com colchão densidade D28 - Mod. VLT-900
  - 01 unidade Sofá Cama Dois Lugares - Mod. VLT-654
  - 01 unidade Mesa Ginecológica Luxo - Mod. VLT-420
  - 02 unidades Mesa de Exames Clínicos com Leito Estofado - Mod. VLT-417
  - 24 unidades Mesa de Refeição - Mod. VLT-424-A
  - 02 unidades Carro Curativo com Balde e Bacia - Mod. VLT-301
  - 02 unidades Mesa Auxiliar 40x40x0,80 Estrutura, Tampa e Prateleira - Mod. VLT-403-A
  - 02 unidades Mesa Auxiliar 43x110x0,80 Inox - Mod. VLT-409-A
  - 02 unidades Porta-Saco Hamper - Mod. VLT-621
  - 25 unidades Suporte de Soro Inox - Mod. VLT-620-A
  - 03 unidades Mocho Giratório Inox com Assento Inox - Mod. VLT-513
  - 25 unidades Poltrona Reclinável Acionamento Trava DL Indep. - Mod. VLT-547
  - 02 unidades Carro Padiola com elevação - Mod. VLT-310
- Marca: Vallitech  
Nº N.F: 17.899

Informamos que a referida empresa forneceu pontualmente os materiais acima citados e realizou o fornecimento cumprindo com todos os prazos exigidos e padrões de qualidade, não havendo nada que desabone sua reputação técnica e nem profissional, cumpriu integralmente com suas obrigações com relação ao objeto contratado.

Americana, 20 de fevereiro de 2020.

**Douglas Aparecido Guzzo**  
Presidente

ASSOCIAÇÃO AMERICANENSE DE SAÚDE

PRAÇA FRANCISCO MATARAZZO Nº 60 - AMERICANA - SP - CEP 13486-319 - CX. POSTAL 24 - PABX: (19) 475-9900  
CNPJ: 43.252.758/0001-20 - INSCRIÇÃO MUNICIPAL 414 - INSCRIÇÃO ESTADUAL ISENTA - E-MAIL: contato@hsfamericana.com.br

IMPRESSÃO: 02/02/2020 11:50:14

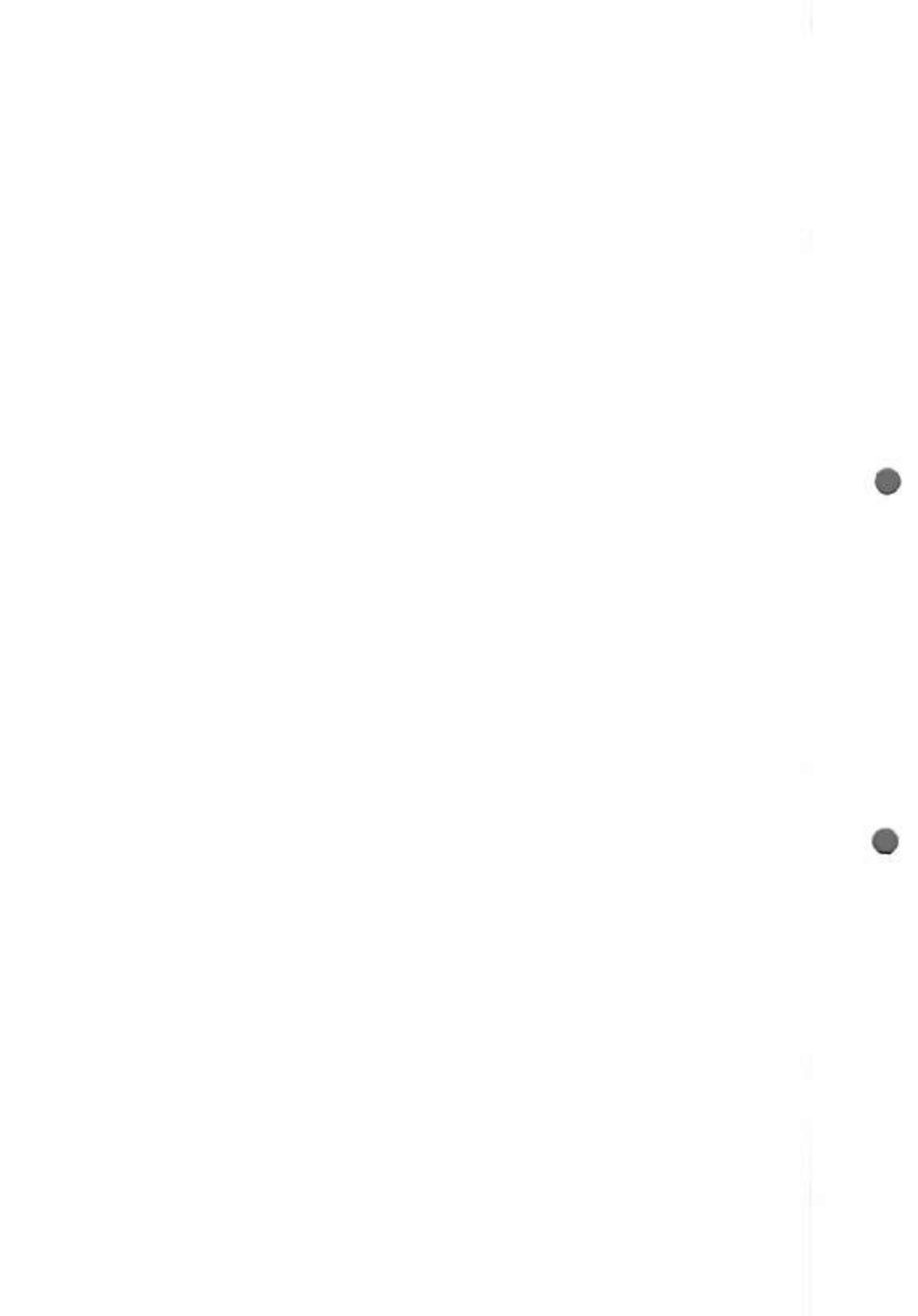

## ATESTADO DE CAPACIDADE TÉCNICA

A empresa CLÍNICA DE DOENÇAS RENAIS DE TAGUATINGA, sediada à AREA ESPECIAL, SETOR C NORTE, 8/9/10, Sala C4, Térreo, Fone: (61) 2109-0412, Taguatinga-DF, inscrito no CNPJ nº 38.033.882/000164, atesta para os devidos fins que a empresa **VALLITECH INDÚSTRIA E COMÉRCIO DE ARTEFATOS METÁLICOS LTDA**, pessoa jurídica de direito privado, CNPJ sob o nº 01.987.265/0001-98, com sede na Rua Apolônia Jacomel de Andrade, nº 140, Bairro Jardim Guairaca, CEP-83.324-160, Pinhais\*- Paraná;

Onde atestamos que nos forneceu e fornece com qualidade e garantia mínima de 12 meses, diversos produtos onde contemplam principalmente os seguintes:

poltrona hemodiálise;

cama elétrica com elevação de altura, Fowler, com CPR

Informamos que a referida empresa forneceu pontualmente os materiais acima citados e realizou o fornecimento cumprindo com todos os prazos exigidos e padrões de qualidade, não havendo nada que desabone sua reputação técnica e nem profissional, cumpriu integralmente com suas obrigações com relação ao objeto contratado.

Brasília, 11 de março de 2020.

Ricardo de Oliveira Florentino  
Supervisor de Compras

*Ricardo de Oliveira Florentino*

Nome: Ricardo de Oliveira Florentino

CPF: 858.918.351-34

Cargo: Supervisor de Compras

Telefone: 61.2109-0412

Site: <https://cdrb.com.br/>

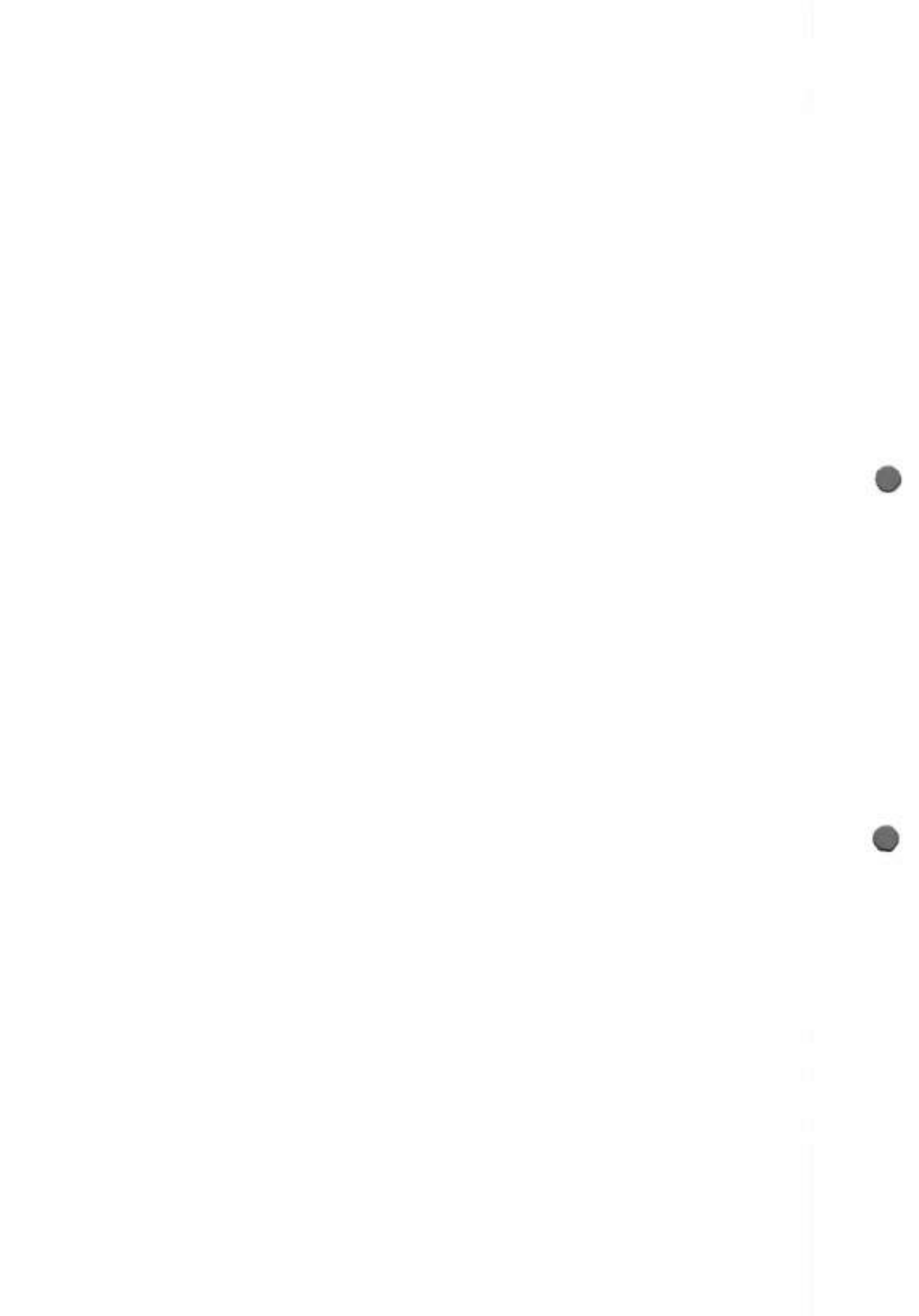



**Razão Social:**

Fokkus Trade Produtos e Serviços Hospitalares Ltda.  
CNPJ: 06.019.610/0001-13 e I.E.: 07.451.905/001-44  
contate-nos: [alternative@terra.com.br](mailto:alternative@terra.com.br)

[www.fokkushospitalar.com.br](http://www.fokkushospitalar.com.br)

Monitores Multiparamétricos, Oxímetros,  
Camas, Móveis, Focos, Mesas, Acessórios.  
Vendas, Manutenções, Locações, Comodatos.

**ATESTADO DE CAPACIDADE TÉCNICA**

A empresa FOKKUS TRADE PRODUTOS E SERVIÇOS HOSPITALARES LTDA (EPP), sediada à SIA Trecho 17, Rua 17 s/nr., Lote 1.320, Zona Industrial (Guara), Cep 71.200-249, Brasília-DF, inscrito no CNPJ nº 06.019.610/0001-13, por intermédio de seu representante legal a Sra. Simone Regina Zottmann Wassouf, brasileira, casada, residente e domiciliada em Brasília/DF, CPF nr. 444.003.901-44, RG nr. 105985-8 SSP/DF, atesta para os devidos fins que a empresa **VALLITECH INDÚSTRIA E COMÉRCIO DE ARTEFATOS METÁLICOS LTDA**, pessoa jurídica de direito privado, CNPJ sob o nº 01.987.265/0001-98, com sede na Rua Apolônia Jacomel de Andrade, nº 140, Bairro Jardim Guairaca, CEP 83.324-160, Pinhais – Paraná, detém qualificação técnica para fornecer o material descrito abaixo:

13 poltronas hospitalares, nfe 16956

03 poltronas hospitalares, nfe 17586

Informamos que a referida empresa forneceu pontualmente os materiais acima citados e realizou o fornecimento cumprindo com todos os prazos exigidos e padrões de qualidade, não havendo nada que desabone sua reputação técnica e nem profissional, cumpriu integralmente com suas obrigações com relação ao objeto contratado.

Brasília, 11 de março de 2020.

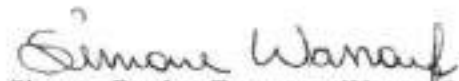

Simone Regina Zottmann Wassouf  
Sócia Gerente, CPF: 444.003.901-44  
Fokkus Trade Produtos e Serviços Hospitalares Ltda.

Fokkus Trade Prod. e Serv. Hospitalares Ltda  
Simone R. Z. Wassouf / Sócia Gerente  
[fokkustrade.simone@hotmail.com](mailto:fokkustrade.simone@hotmail.com)  
(61) 3343 3533

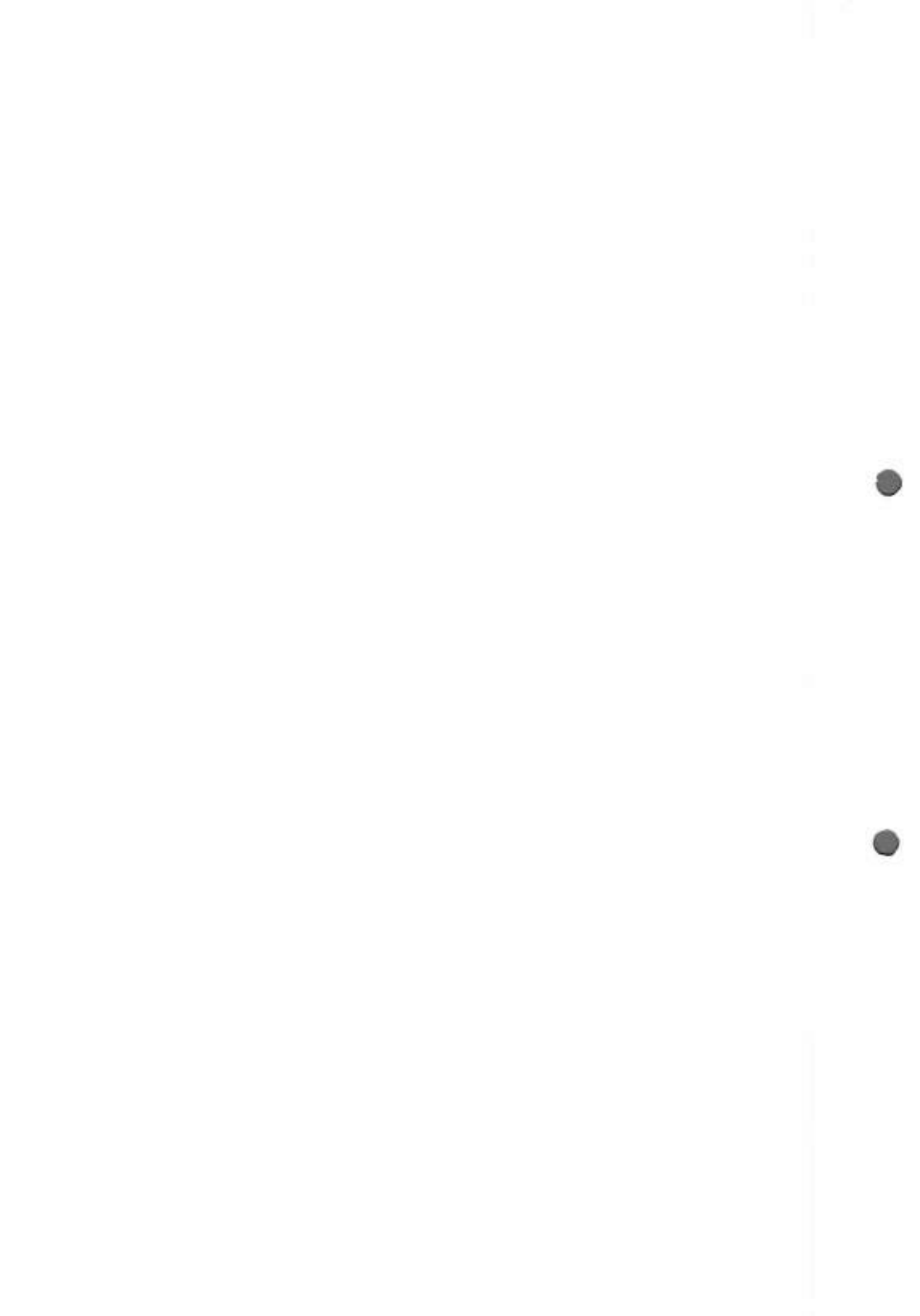



Engenharia Clínica  
Fundação Estadual de Atenção à Saúde de  
Curitiba – Feas  
Rua Lothário Boutin, 90  
Pinheirinho  
Curitiba / PR  
CEP 81.110-522  
(41) 3316-5928  
[www.feaes.curitiba.pr.gov.br](http://www.feaes.curitiba.pr.gov.br)  
[engenhariaclinica@feaes.curitiba.pr.gov.br](mailto:engenhariaclinica@feaes.curitiba.pr.gov.br)

Memorando n.º 066/2020 – Eng.ª Clínica/FEAS

Curitiba, 02 de junho de 2020.

De: Eng.ª Clínica/FEAES.

Para: Comissão Permanente de Licitações - CPL | FEAES

A/C Sra. Janaina Barreto Fonseca;

Referente: Pregão Eletrônico n.º 021/2020 – Feas

Após análise das documentações exigidas no Anexo I "**documentos exigidos para a classificação da (s) proposta (s)**", informo:

A empresa listada abaixo, apresentou envelope com documentação:

- Vallitech Indústria e Comércio de Artefatos Metálicos LTDA

Em relação aos itens cotados, no que diz respeito às documentações apresentadas, informo:

**Item 04: 219788/ Poltrona Hospitalar**

- A empresa Vallitech Indústria e Comércio de Artefatos Metálicos LTDA apresentou a documentação exigida no Anexo I do Edital de Embasamento, a qual estava de acordo com o solicitado. ENTRETANTO, após a análise dos documentos apresentados por essa empresa, da Poltrona Hospitalar, marca Vallitech, modelo VLT-570, a fim de se realizar uma análise mais aprofundada para COMPROVAÇÃO de que esse equipamento apresentado por essa empresa ATENDE tecnicamente o descritivo do item 04 do Pregão Eletrônico N.º 021/2020 – FEAS conforme características discriminadas no Manual do Usuário Poltrona pra Acompanhantes Modelos VLT-570 apresentado, solicitamos à empresa Vallitech Indústria e Comércio de Artefatos Metálicos LTDA a AMOSTRA da Poltrona Hospitalar, marca Vallitech, modelo VLT-570, conforme previsto no item 10 do Pregão Eletrônico n.º 021/2020 – Feas.

Atenciosamente,

Eng.º Roberto L. Dall'Agogna  
CREA-PR: 75520/D  
Eng.ª Clínica FEAES

Zimbra

jafonseca@feaes.curitiba.pr.gov.br

11/2x

---

**Ofício 105/2020- Feas\_ Solicitação de amostra**

---

**De :** Janaina Barreto Fonseca  
<jafonseca@feaes.curitiba.pr.gov.br>

ter, 02 de jun de 2020 11:10

2 anexos

**Assunto :** Ofício 105/2020- Feas\_ Solicitação de amostra

**Para :** franciele <franciele@vallitech.com.br>

**Cc :** marcela <marcela@vallitech.com.br>, fabiana  
<fabiana@vallitech.com.br>, leandro  
<leandro@gigamedi.com.br>

Prezados,

anexo segue Ofício 105/2020 -Feas, cujo objeto é a solicitação de amostra referente ao Pregão Eletrônico n.º 021/2020- Feas.

*10.1. A solicitação de amostra(s) poderá ser feita pela Pregoeira, portanto a(s) empresa(s) participante(s) deverá(rão) apresentar amostra(s) completa(s) do(s) item(ns) solicitado(s), em sua(s) embalagem(ns) original(is), devidamente identificada(s), no prazo de 48h (quarenta e oito horas) a partir da solicitação formal (através de Ofício ou e-mail).*

A empresa deverá encaminhar a(s) amostra(s) solicitada(s) (devidamente identificado(s) com o número do **Pregão Eletrônico nº 021/2020- Feas, nome da empresa, bem como os itens correspondentes**) até às **17h do dia 0/06/2020 (terça- feira).**

**\*\*Favor confirmar o recebimento deste\*\***

Atenciosamente,



Janaina Barreto Fonseca  
Pregoeira  
Licitações  
(41) 3316-5067 | www.feaes.curitiba.pr.gov.br



**Modelo de assinatura 17.png**

26 KB

**42- Ofício 105-2020 Vallitech.pdf**

438 KB



À Empresa

Vallitech Indústria e Comércio de Artefatos Metálicos LTDA

Curitiba, 02 de junho de 2020.

Ofício nº 105/2020 - CPL/Feas

Ref. Solicitação de amostra - Pregão Eletrônico n.º 021/2020- Feas

Prezado(a) Senhor(a):

Venho por meio deste, solicitar **AMOSTRA** do seguinte item:

- **Item 04: 219788/ Poltrona Hospitalar.**

Tal solicitação está prevista no item 10.1 e seguintes do Edital de Embasamento, qual seja:

*"10.1. A solicitação de amostra(s) poderá ser feita pela Pregoeira, portanto a(s) empresa(s) participante(s) deverá(rão) apresentar amostra(s) completa(s) do(s) item(ns) solicitado(s), em sua(s) embalagem(ns) original(is), devidamente identificada(s), no prazo de 48h (quarenta e oito horas) a partir da solicitação formal (através de Ofício ou e-mail).*

*10.1.1. O prazo para entrega poderá ser prorrogado, desde que haja devida motivação por parte da licitante, e ainda, expressa autorização do setor requisitante da Feas;*

*10.1.2. A(s) amostra(s) deverá(ão) ser entregue(s) no endereço que será indicado no documento enviado pela Pregoeira, com a devida identificação;*

**10.1.3. Por tratar-se de equipamento/aparelho de alto custo e necessidade de transporte específico, será possibilitado à empresa informar estabelecimento/instituição que possua(m) o(s) equipamento(s), objeto da solicitação de amostra(s), a fim de que o setor requisitante (Engenharia Clínica) realize visita de verificação de compatibilidade deste(s).**

*B*



**a) Neste caso, o estabelecimento/instituição deverá estar localizado em Curitiba/PR ou Região Metropolitana.**

Para efeito de PROTOCOLO, a proponente deverá apresentar junto com a(s) amostra(s) relação do(s) item (ns) entregue(s) em duas vias. A (s) amostra(s) apresentada(s) por sua empresa deverá (ão) ser da mesma marca da cotada no Pregão Eletrônico acima citado.

A empresa deverá encaminhar a(s) amostra(s) acima solicitada(s) (devidamente identificado(s) com o número do Pregão Eletrônico nº 021/2020- Feas, nome da empresa, bem como os itens correspondentes) até às 17h do dia 04/06/2020 (quinta-feira).

A(s) amostra(s) deverá (ão) ser encaminhada(os) para o Hospital do Idoso Zilda Arns- Hiza, sito à Rua Lothário Boutin, 90, 1º andar (administração), Bairro Pinheirinho, Curitiba-Paraná, CEP 81.110-522, aos cuidados de Janaina Barreto Fonseca, no horário das 08h (oito horas) às 17h (dezesete horas) de 2ª (segunda-feira) a 6ª (sexta-feira), telefones para contato (41) 3316-5967.

Só se admitirá a entrega da(s) amostra(s) no horário de funcionamento desta unidade administrativa (08h às 17h).

A não apresentação da(s) amostra(s) solicitada(s) no prazo estabelecido acima acarretará na desclassificação do (s) referido(s) item (ns).

  
Janaina Barreto Fonseca  
Pregoeira



Engenharia Clínica  
Fundação Estatal de Atenção à Saúde de  
Curitiba – Feas  
Rua Lothário Boutin, 90  
Pinheirinho  
Curitiba / PR  
CEP 81.110-522  
(41) 3316-5928  
[www.feaes.curitiba.pr.gov.br](http://www.feaes.curitiba.pr.gov.br)  
[engenhariaclinica@feaes.curitiba.pr.gov.br](mailto:engenhariaclinica@feaes.curitiba.pr.gov.br)

**Memorando n.º 067/2020 – Eng.ª Clínica/FEAS**

Curitiba, 02 de junho de 2020.

**De:** Eng.ª Clínica/FEAES.

**Para:** Comissão Permanente de Licitações - CPL | FEAES

A/C Sra. Janaina Barreto Fonseca;

**Referente:** Pregão Eletrônico nº 021/2020 – Feas

Após análise das documentações exigidas no Anexo I “**documentos exigidos para a classificação da (s) proposta (s)**”, informo:

A empresa listada abaixo, apresentou a documentação:

- Hospi Bio Ind. e Com. de Móveis Hospitalares LTDA - EPP

Em relação aos itens cotados, no que diz respeito às documentações apresentadas, informo:

**Item 01: 218498/ Cama Hospitalar Mecânica**

- A empresa Hospi Bio Ind. E Com. de Móveis Hospitalares LTDA – EPP apresentou a documentação exigida no Anexo I do Edital de Embasamento, a qual estava de acordo com o solicitado. ENTRETANTO, após a análise da amostra dos documentos apresentados por essa empresa, a Cama Hospitalar Mecânica, marca Levita, modelo LV 100 PP, com registro na ANVISA N° 80970299001, NÃO ATENDE tecnicamente o descritivo do item 01 do Pregão Eletrônico N° 021/2020 – FEAS. Pois, o edital solicita:

“Deve executar pelo menos os seguintes movimentos: Fowler (dorso e pernas), Elevação de Altura e Trendelenburg, através de 03 Manivelas Inox com cabo giratório tipo baguelite e sistema de lubrificação sem a necessidade de desmontar equipamento”;

“Deve possuir cabeceira e peseira removíveis com sistema de encaixe permitindo a rápida fixação”;

“Deve possuir Leito estruturado em tubos de aço revestidos com bandejas perfuradas e removíveis”;

“Deve possuir Sistema de afastamento do dorso que melhora a ergonomia para o paciente gerando um alívio de pressão na região pélvica e sacral”;

“Deve possuir 02 pontos para encaixe do suporte para soro”;

“Deve possuir as seguintes Dimensões aproximadas ( $\pm 2\%$ ): Leito: C= 1,95m x L= 0,83m; Altura Mínima: 0,544m (podendo variar pelo padrão da roda)”;

“Deve possuir carga máxima segura de trabalho de pelo menos 204 Kg”.

260

1  
RSB



Engenharia Clínica  
Fundação Estatal de Atenção à Saúde de  
Curitiba - Feas  
Rua Lothário Boutin, 90  
Pinheirinho  
Curitiba / PR  
CEP 81.110-522  
(41) 3316-5928  
[www.feaes.curitiba.pr.gov.br](http://www.feaes.curitiba.pr.gov.br)  
[engenhariaclinica@feaes.curitiba.pr.gov.br](mailto:engenhariaclinica@feaes.curitiba.pr.gov.br)

Enquanto que após a análise da amostra constatou-se que:

A cama não realiza o movimento Trendelenburg;

A cabeceira e peseira da cama é muito frágil e instável, seu sistema de encaixe não fixa de forma segura;

A cama não possui bandejas perfuradas e removíveis;

A cama não possui Sistema de afastamento do dorso que melhora a ergonomia para o paciente gerando um alívio de pressão na região pélvica e sacral;

Os pontos para encaixe do suporte de soro são muito frágeis e instáveis, seu sistema de encaixe não prende de forma segura o suporte de soro;

O leito da cama possui comprimento de 1,845m e largura de 0,885m, não correspondendo às dimensões solicitadas no descritivo do edital;

A cama possui altura mínima de 0,655m sem colchão, não correspondendo a altura mínima de 0,544m solicitada no descritivo do edital;

A cama não possui etiqueta de identificação da carga máxima segura de trabalho;

A cama não possui etiqueta de identificação dos movimentos realizados pelas manivelas.

Dessa forma, com base em todos os argumentos supracitados, esta empresa deve ser DECLASSIFICADA.

Atenciosamente,

  
Eng.º Roberto L. Dallagrana  
CREA-PR: 75520/D  
Eng.º Clínica FEAES



Zimbra

jafonseca@feaes.curitiba.pr.gov.br

1162

**Re: RES: Ofício 102/2020- Feas\_ Solicitação de amostra PE 021/2020**

**De :** Janaina Barreto Fonseca  
<jafonseca@feaes.curitiba.pr.gov.br>

ter, 02 de jun de 2020 15:14

2 anexos

**Assunto :** Re: RES: Ofício 102/2020- Feas\_ Solicitação de amostra PE 021/2020

**Para :** vendas1 <vendas1@levitamoveis.com.br>

Prezados,

informo que a amostra já foi analisada. Portanto, solicito a retirada a retirada desta, no mesmo prazo (48h) a contar do recebimento deste.

Atenciosamente,



Janaina Barreto Fonseca  
Pregoeira  
Licitações  
(41) 3216 5967 | www.feaes.curitiba.pr.gov.br

---

**De:** "vendas1" <vendas1@levitamoveis.com.br>

**Para:** "Janaina Barreto Fonseca" <jafonseca@feaes.curitiba.pr.gov.br>

**Enviadas:** Sexta-feira, 29 de maio de 2020 13:29:01

**Assunto:** RES: Ofício 102/2020- Feas\_ Solicitação de amostra PE 021/2020

Boa tarde,

Senhorita Janaina, acuso o recebimento e informo que estaremos entregar no prazo.

---

**De:** Janaina Barreto Fonseca [mailto:jafonseca@feaes.curitiba.pr.gov.br]

**Enviada em:** sexta-feira, 29 de maio de 2020 11:31

**Para:** vendas1

**Assunto:** Ofício 102/2020- Feas\_ Solicitação de amostra PE 021/2020

Prezados,

anexo segue Ofício 102/2020 -Feas, cujo objeto é a solicitação de amostra referente ao Pregão Eletrônico n.º 021/2020- Feas.

*10.1. A solicitação de amostra(s) poderá ser feita pela Pregoeira, portanto a(s) empresa(s) participante(s) deverá(rão) apresentar amostra(s) completa(s) do(s) item(ns) solicitado(s), em sua(s) embalagem(ns) original(is), devidamente identificada(s), no prazo de 48h (quarenta e oito horas) a partir da solicitação formal (através de Ofício ou e-mail).*

1163

A empresa deverá encaminhar a(s) amostra(s) solicitada(s) (devidamente identificado(s) com o número do **Pregão Eletrônico nº 021/2020- Feas, nome da empresa, bem como os itens correspondentes**) até às **17h do dia 02/06/2020 (terça- feira)**.

**\*\*Favor confirmar o recebimento deste\*\***

Atenciosamente,



Janaina Barreto Fonseca  
Pregoeira  
Licitações  
(41) 3316-5967 | [www.feas.curitiba.pr.gov.br](http://www.feas.curitiba.pr.gov.br)



Livre de vírus. [www.avast.com](http://www.avast.com)



**Modelo de assinatura 17.png**  
26 KB

Zimbra

jafonseca@feaes.curitiba.pr.gov.br

11/06/20

**PE 021/2020 - Item 01 Cama Hospitalar Fowler, Elevação e Trendelemburg/Reverso com 3 Manivelas**

**De :** Roberto Liberato Dallagranna  
<rdallagranna@feaes.curitiba.pr.gov.br>

ter, 02 de jun de 2020 11:09

1 anexo

**Assunto :** PE 021/2020 - Item 01 Cama Hospitalar Fowler, Elevação e Trendelemburg/Reverso com 3 Manivelas

**Para :** Janaina Barreto Fonseca  
<jafonseca@feaes.curitiba.pr.gov.br>

Bom Dia Janaina,

Venho por meio deste solicitar a documentação para análise do 6° colocado, empresa Cirúrgica Birigui Comércio e Representações LTDA EPP. Pois, após a verificação da amostra apresentada pelo 5° colocado, empresa Hospi Bio Ind. e Com. de Móveis Hospitalares EIRELI EPP constatamos que a Cama Hospitalar proposta por essa empresa NÃO ATENDE o Descritivo do PE 021/2020 - Item 01 Cama Hospitalar Fowler, Elevação e Trendelemburg/Reverso com 3 Manivelas.

Atenciosamente,



**Roberto Liberato Dallagranna**  
Engenheiro Clínico  
41 3316-5928 | feaes.curitiba.pr.gov.br



**Assinatura E-mail Roberto.png**  
36 KB

Zimbra

jafonseca@feaes.curitiba.pr.gov.br

1163

---

**Ofício 106/2020\_ Solicitação de documentos PE 021/2020\_ Feas**

---

**De :** Janaina Barreto Fonseca  
<jafonseca@feaes.curitiba.pr.gov.br>

ter, 02 de jun de 2020 15:54

2 anexos

**Assunto :** Ofício 106/2020\_ Solicitação de documentos  
PE 021/2020\_ Feas

**Para :** vendas4@cirurgicabirigui.com.br

Prezado,

anexo segue Ofício 106/2020- CPL/Feas, cujo objeto é solicitação de documentos de classificação de propostas e habilitação, após a solicitação de desclassificação dos primeiros colocados para o item 01, referente ao Pregão Eletrônico n.º 021/2020- Feas.

Assim, nos mesmos termos estabelecidos no item 9.5 e seguintes e item 11 e seguintes do Edital, abro o prazo de 24h úteis para que a empresa apresente os documentos exigidos para classificação de propostas e habilitação, nos termos do instrumento convocatório do Pregão Eletrônico n.º 021/2020, ou seja, ou seja, até às 17h do dia 03/06/2020 (quarta- feira).

**\*\*Favor confirmar o recebimento deste\*\***

Atenciosamente,



Janaina Barreto Fonseca  
Pregoeira  
Licitações  
(41) 3316-0907 | www.feas.curitiba.pr.gov.br

---

**43- Ofício 106-2020\_ Solicitação de documentos\_ Cirurgica**

**Birigui.pdf**  
501 KB

---



À Empresa

Cirúrgica Birigui Comércio e Representações LTDA EPP

Curitiba, 02 de junho de 2020.

Ofício nº 106/2020 - CPL/Feas

Ref. Solicitação de documentação - Pregão Eletrônico n.º 021/2020- Feas.r

Prezado(a) Senhor(a):

Em relação pregão eletrônico nº 021/2020, cujo objeto consiste na Seleção de propostas para aquisição de mobiliários hospitalares para equipar as unidades sob gestão da Feas, através de sistema de registro de preços, por um período de 12 (doze) meses, solicitamos que vossa empresa apresente à esta Comissão, a documentação referente ao

**Item 01: 218498/ Cama Hospitalar Fowler, do supracitado certame, qual seja:**

- **Documentos exigidos para classificação da proposta, constantes no item 9.5 do Edital de Embasamento;**
- **Documentos exigidos para habilitação da empresa, constantes no item 11.1 do Edital de Embasamento;**

Os documentos deverão ser no prazo máximo de 24h, ou seja, até às 17h do dia 03/06/2020 (quarta- feira), através de e- mail (jafonseca@feaes.curitiba.pr.gov.br). Para fins de protocolo, somente serão aceitos os documentos após a comprovação de leitura por parte da Pregoeira responsável do certame.

A não apresentação dos documentos no prazo estabelecido acima, ou a apresentação em desconformidade com o solicitado, acarretará na desclassificação e/ou inabilitação neste certame.

Atenciosamente,

  
**Janaina Barreto Fonseca**  
Pregoeira

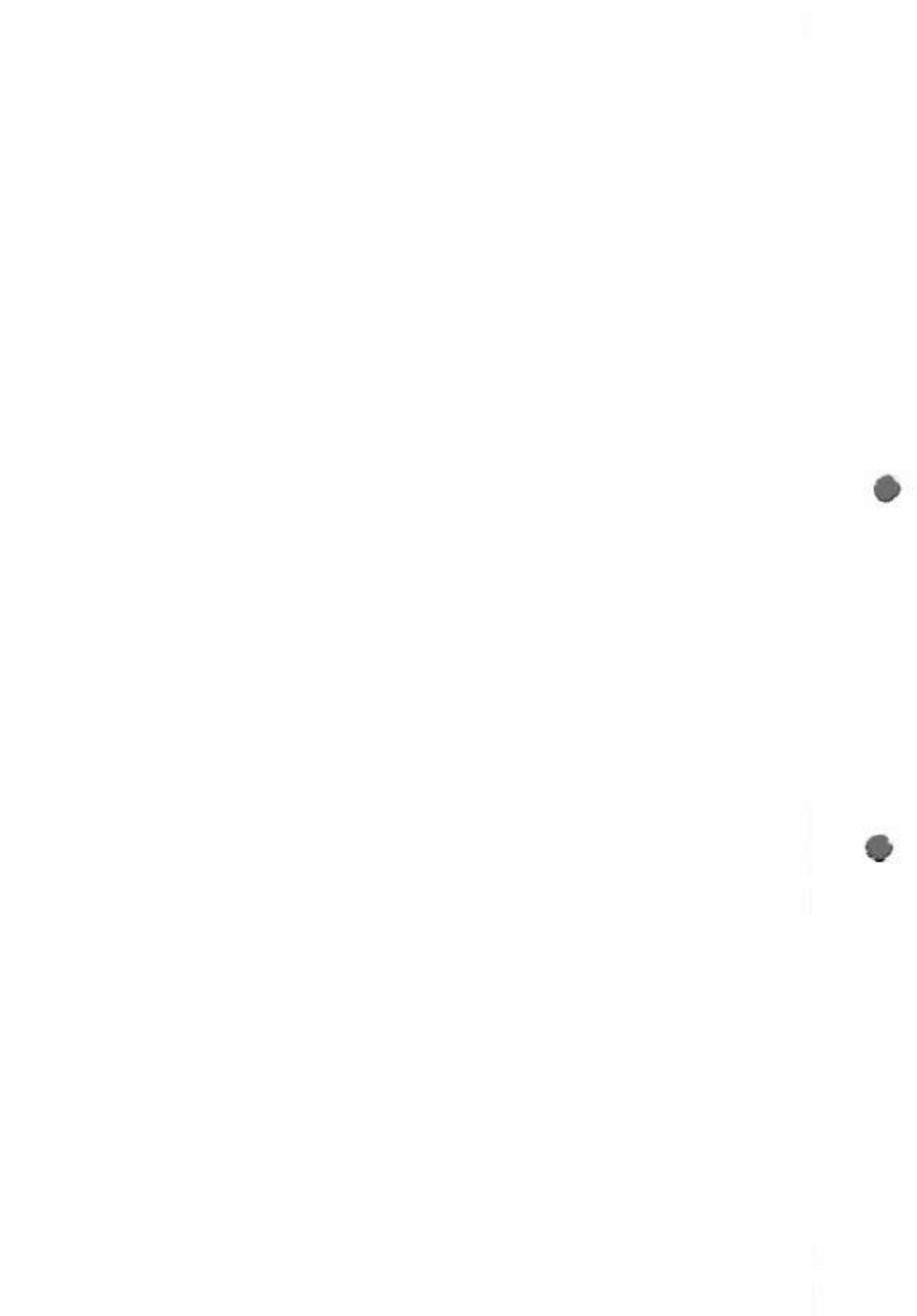

Pregão Eletrônico nº 021/2020 – Feas  
**Memorando n.º 120/2020 – CPL**

Curitiba, 04 de junho de 2020.

De: CPL/Feas.

Para: Engenharia Clínica/Feas

**Ref.: Análise dos documentos do terceiro colocado, solicitados no Pregão Eletrônico nº 021/2020 – Feas.**

Considerando que fora solicitada a documentação do terceiro colocado do item 01, referentes a classificação da proposta (item 9.5 do Edital) do pregão eletrônico nº 021/2020;

Encaminho os documentos supracitados, a fim de que seja realizada a análise, conforme Edital de Embasamento e legislação pertinente da seguinte empresa:

1) Cirúrgica Birigui Comércio e Representações LTDA EPP (58.748.567/0001-20), **para o item 01, marca D'Aquino;**

Aguardo o retorno do setor para dar continuidade aos trâmites do certame.

Atenciosamente,



**Janaina Barreto Fonseca**  
Pregoeira

RECEBIDO EM 04/06/2020  
Nome: Roberto Roberto Dell'Ermini  
Assinatura: Roberto Roberto Dell'Ermini  
Matrícula: 3557 Feas



Rua Conceição, nº 650, Sala D. Centro, Bilac/SP  
 Fone/Fax: (18) 3659-1642 – Whatsapp: (18) 3659-1780 - CEP 16.210-000  
 E-mail: vendas3@cirurgicabirigui.com.br  
 CNPJ 58.748.567/0001-20 I.E. 213.013.279.111

A  
 FUNDAÇÃO ESTATAL DE ATENÇÃO À SAÚDE - FEAS  
 CURITIBA / PR

PREGÃO ELETRÔNICO Nº 021/2020

TIPO: MENOR PREÇO POR ITEM

OBJETO: AQUISIÇÃO DE MOBILIÁRIOS HOSPITALARES PARA EQUIPAR AS UNIDADES SOB GESTÃO DA FEAS, ATRAVÉS DE SISTEMA DE REGISTRO DE PREÇOS, POR UM PERÍODO DE 12 (DOZE) MESES.

## PROPOSTA COMERCIAL

| ITEM Nº | CÓDIGO DO ITEM                     | DESCRIÇÃO   | QTD | UND | VALOR UNITÁRIO | VALOR TOTAL    |
|---------|------------------------------------|---|-----|-----|----------------|----------------|
| 01      | 218498<br>Cama Hospitalar Mecânica | Cama Hospitalar Fowler Mecânica (dorso e pernas) e Elevação Manual com pelo menos 03 manivelas. Deve possuir cor branca. Deve executar pelo menos os seguintes movimentos: Fowler (dorso e pernas), Elevação de Altura e Trendelenburg, através de 03 Manivelas inox com cabo giratório tipo baguelite e sistema de lubrificação sem a necessidade de desmontar equipamento. Deve possuir estrutura em Tubos de aço retangular com as seguintes medidas aproximadas: 50 x 30 x 1,5mm de espessura. Deve possuir estrutura metálica com tratamento químico antiferrugem e pintura eletrostática a pó. Deve possuir 02 grades para prevenção de quedas em aço carbono pintado com sistema de subir e descer e guias de aço inox com sistema de buchas para deixar o movimento suave e contínuo. Deve possuir cabeceira e peseira removíveis com sistema de encaixe permitindo a rápida fixação e protetores de parede integrados localizado em 04 cantos da cama. Deve possuir Leito estruturado em tubos de aço revestidos com bandejas perfuradas e removíveis. Deve possuir Sistema de afastamento do dorso que melhora a ergonomia para o paciente gerando um alívio de pressão na região pélvica e sacral. Deve possuir 02 pontos para encaixe do suporte para soro. Deve possuir Sistema mecânico de regulagem das pernas através de cremalheira. Deve possuir roldanas em nylon para realizar os movimentos de subida e descida da cabeceira e peseira. Deve possuir rodas de 4" Zincada com freio individual em 02 rodas na diagonal. Deve possuir as seguintes Dimensões aproximadas (±2%): Leito: C= 1,95m x L= 0,83m; Totais: C= 2,25m x L= 0,95m; Angulo do Dorso: 80º, Angulo das Pernas: 20º; Altura Mínima: 0,544m (podendo variar pelo padrão da roda), Altura Máxima: 0,75m (podendo variar pelo padrão da roda). Deve ser resistente à corrosão pela ação de materiais como "Salt Spray", álcool, óleo, solventes, lubrificantes, graxas, meios ácidos, alcalinos e outros agentes químicos; poderá ser solicitado o teste "Salt Spray" de no mínimo 300 horas a fim de | 42  | UND | R\$ 3.097,00   | R\$ 130.074,00 |

*Handwritten signature*





Rua Conceição, nº 650, Sala D, Centro, Bilac/SP  
Fone/Fax: (18) 3659-1642 – Whatsapp: (18) 3659-1780 - CEP 16.210-000  
E-mail: vendas3@cirurgicabirigui.com.br  
CNPJ 58.748.567/0001-20 I.E. 213.013.279.111

comprovar que a cama é resistente a corrosão. Deve possuir carga máxima segura de trabalho de pelo menos 204 Kg. Deve acompanhar os seguintes acessórios: 01 suporte de soro em inox; 01 colchão nas dimensões do leito compatível com a cama de densidade voltada a pacientes acamados em leito de unidade de internação. Normas e exigências: Deverá apresentar Registro do Produto no Ministério da Saúde - ANVISA. Deverá ser disponibilizada 01 unidade para demonstração em caso de dúvida. O equipamento deverá apresentar 02 anos de garantia a contar do término da instalação do equipamento, com realização de manutenção preventiva durante o período de garantia (com emissão de laudo/certificado) conforme manual do fabricante. Classificação por meio do manual publicado na ANVISA e demonstração do equipamento conferindo-se todas as características solicitadas em edital. Fornecimento de treinamento de operação do equipamento em todos os turnos de trabalho do hospital, sem ônus para a instituição. Fornecimento de treinamento de manutenção para equipe técnica com manuais técnicos e de serviço contendo diagramas mecânicos.

MARCA/FABRICANTE: D'AQUINO

PROCEDÊNCIA: NACIONAL

MODELO: MD-042-B SEM CARENAGEM – CABECEIRA E PESEIRA CAB-6 EM POLIETILENO – GRADES LATERAIS GR-4 ESMALTADAS – 02 PONTOS DE ENCAIXE PARA SUPORTE DE SORO – SUPORTE DE SORO EM AÇO INOXIDÁVEL – COLCHÃO DENSIDADE D28

REGISTRO ANVISA: 80522119008

PRAZO DE GARANTIA: 24 (VINTE E QUATRO) MESES

**VALOR TOTAL DA PROPOSTA R\$ 130.074,00 – (CENTO E TRINTA MIL, SETENTA E QUATRO REAIS).**

**Prazo de Validade da Proposta:** 60 (sessenta) dias contar da data de abertura das propostas deste Pregão Eletrônico.

**Frete:** CIF (pago pelo fornecedor).

**Prazo de Entrega:** Até 60 (sessenta) dias consecutivos a partir do recebimento da Ordem de Compra

**Local de Entrega:** Em qualquer das unidades sob gestão da Feas, a saber:

- Hospital do Idoso Zilda Arns- Hiza:** localizado na Rua Lothário Boutin, n.º 90, Bairro Pinheirinho, Curitiba, Paraná.
- Centro Médico Comunitário Bairro Novo:** localizado na Rua Jussara, n.º 2.234, Bairro Sítio Cercado, Curitiba, Paraná.
- Unidade de Pronto Atendimento Tatuquara - UPA Tatuquara:** localizada na Rua Jornalista Emilio Zolá Florenzano, n.º 835, Tatuquara, Curitiba, Paraná. - As entregas ocorrerão nas quantidades e locais determinadas na Ordem de Compra, no horário das 08h às 11h30min e das 13h às 16h30min de segunda a sexta-feira.

**Prazo de Garantia:** Integral de 24 (vinte e quatro) a contar do término da instalação do equipamento, com realização de manutenção preventiva durante o período de garantia (com emissão de laudo/certificado) conforme manual do fabricante.

*Maria*



Rua Conceição, nº 650, Sala D, Centro, Bilac/SP  
Fone/Fax: (18) 3659-1642 – Whatsapp: (18) 3659-1780 - CEP 16.210-000  
E-mail: vendas3@cirurgicabirigui.com.br  
CNPJ 58.748.567/0001-20 I.E. 213.013.279.111

**Assistência Técnica:** A Assistência Técnica será prestada pelo próprio fabricante: **DAQUINO IND. E COM. DE MOVEIS HOSPITALARES LTDA**, Registro Crea SP 1019068 - CNPJ: 08.839.778/0001-09, na Rua Maria da Graça Botini Tavares, nº 385, Bairro Distrito Comercial e Industrial Ariosto Bruschetta, Bilac/SP, CEP 16.210-000, Telefone: (18) 3659-1780, Site: <http://daquino.com.br>, E-mail: vendas1@daquino.com.br, Responsável Técnico: **LUIS AUGUSTO SANTIAGO ALMEIDA**, Registro Crea SP 5068896640, expedida em 11/09/2012, durante a vigência da garantia, e onde estiverem instalados os equipamentos.

**Prazo de Pagamento:** Até 30 (trinta) dias após a entrega e instalação dos produtos e a avaliação completa e total dos itens pelo Responsável designado pela CONTRATANTE, mediante apresentação da nota fiscal emitida pela CONTRATADA.

**Dados Bancários:** Banco Brasil – 001 – Agência: 6594-3 – Conta Corrente: 100.057-8.

**Procedência dos Produtos:** Nacional.

**Marca e Fabricante:** D'AQUINO.

- Declaro que os preços acima indicados contemplam todos os custos diretos e indiretos incorridos pela empresa na data de apresentação desta proposta incluindo, entre outros tributos, encargos sociais, material, despesas administrativas, seguro, frete, lucro, etc.

Bilac/SP, 03 de Junho de 2020.

  
CIRÚRGICA BIRIGUI COMERCIO E REPRESENTAÇÕES LTDA EPP.  
Márcia Adriana Panassi  
RG 25.941.630-7 SSP/SP  
CPF 246.699.068-79  
Procuradora

58.748.567/0001-20  
CIRÚRGICA BIRIGUI COMERCIO  
E REPRESENTAÇÕES LTDA EPP  
RUA CONCEIÇÃO Nº 650 SALA D CENTRO  
BILAC/SP - CEP: 16.210-000

## FOTOS ILUSTRATIVAS

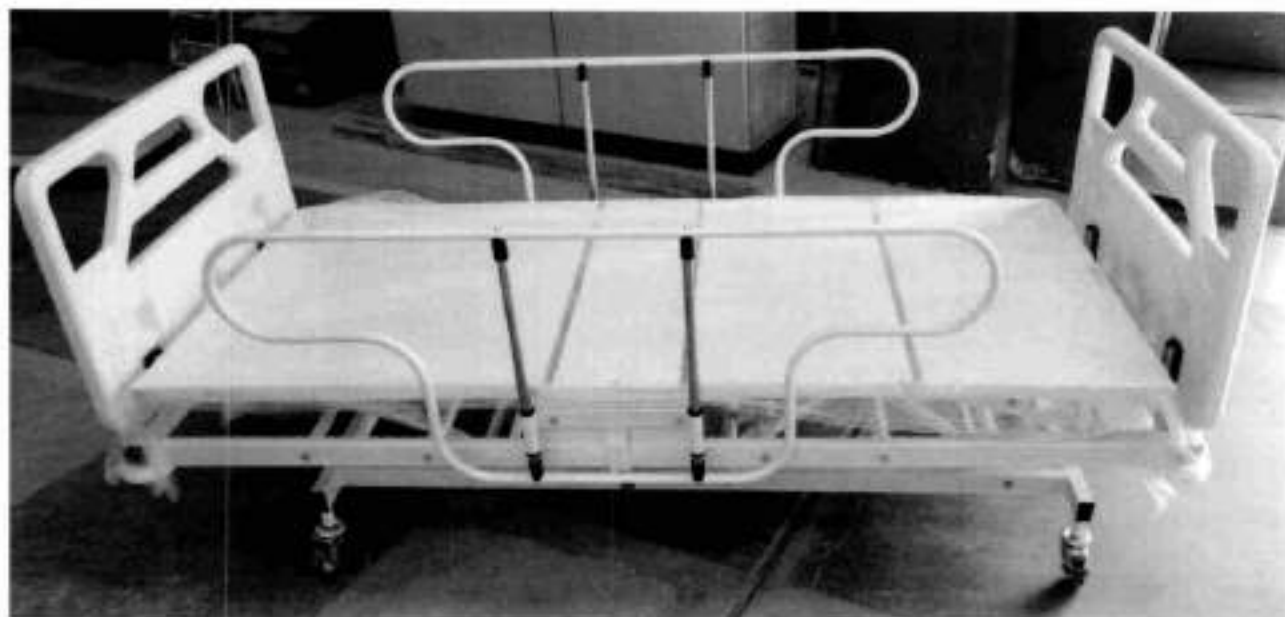

Consultas / Funcionamento de Empresa Nacional / Resultado / Detalhamento

## Dados da Empresa Nacional

**Razão Social**

CIRURGICA BIRIGUI COMÉRCIO E REPRESENTAÇÕES LTDA ME

**CNPJ**

58.748.567/0001-20

**Endereço Completo**

RUA CONCEICAO, 650 - SALA D - CENTRO CEP: 16.210-000 - BILAC/SP

**Telefone**

(18) 3642-2797

**Responsável Técnico**

LUIS AUGUSTO SANTIAGO ALMEIDA

**Responsável Legal***[sem dados cadastrados]*

## Dados do Cadastro

**Cadastro Nº**

8.03.879-3 (H65377778349)

**Data do Cadastro**

18/06/2007

**Situação** Ativa**Nº do Processo**

25351.222054/2007-50

**Cadastro**

8 - Produtos para Saúde (Correlatos)

**Atividades / Classes****Armazenar**

- Correlato

**Distribuir**

- Correlato

**Expedir**

- Correlato

**Certificado de Boas Práticas de Fabricação - CBPF (Vigente)****Empresa  
Solicitante****Linhas de Certificação  
Vigentes****Data de  
Publicação****Vencimento do  
Certificado**

Nenhum registro encontrado

**Certificado de Boas Práticas de Distribuição e Armazenagem - CBPDA (Vigente)**

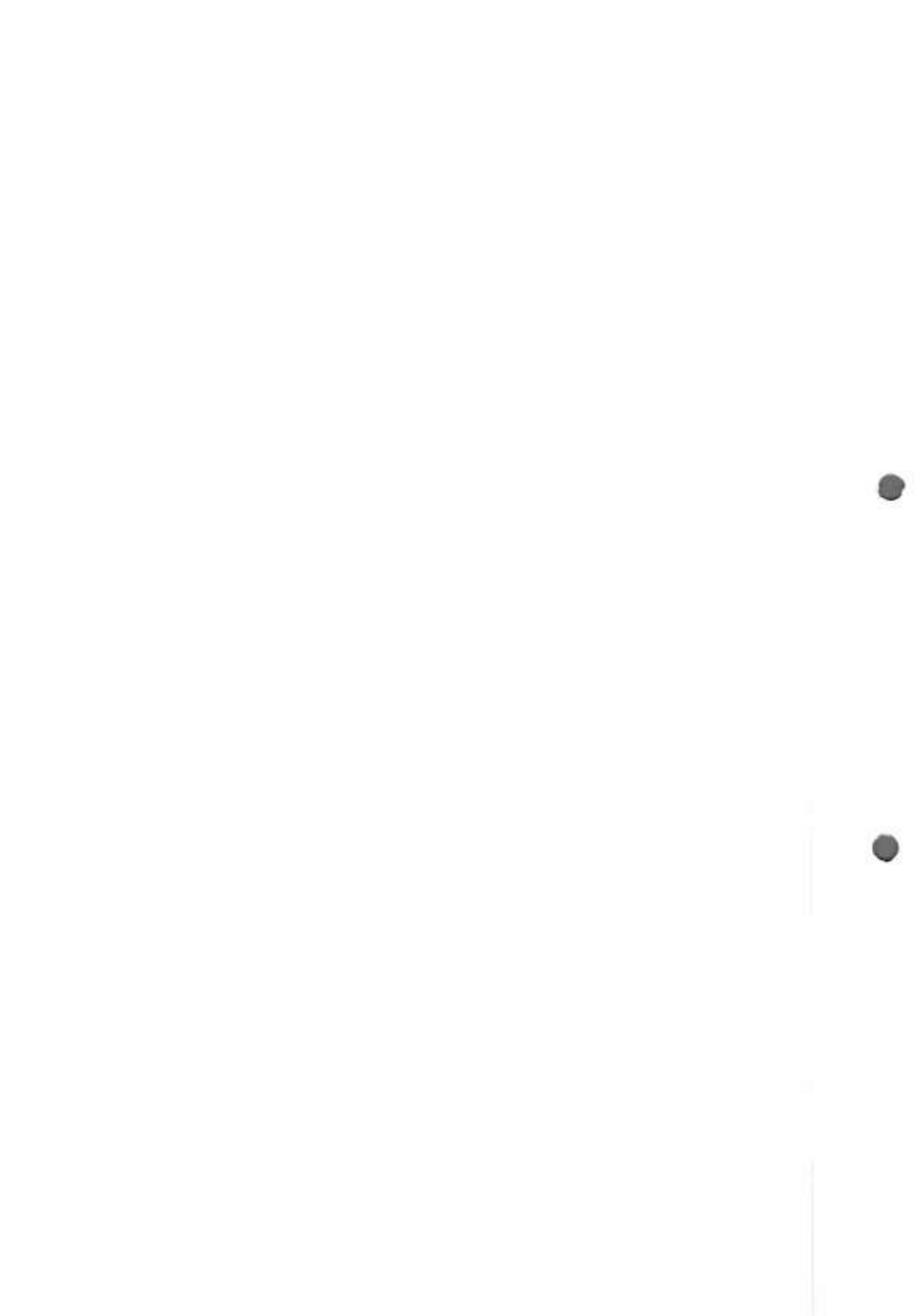

**Empresa  
Solicitante****Linhas de Certificação  
Vigentes****Data de  
Publicação****Vencimento do  
Certificado**

Nenhum registro encontrado

[Voltar](#)



Sistema Estadual de Vigilância Sanitária  
Prefeitura Municipal de BILAC

11/11/20

LICENÇA DE FUNCIONAMENTO - VIGILÂNCIA SANITÁRIA

Nº CEVS: 350640901-466-000002-1-3

DATA DE VALIDADE: 25/11/2020

Nº PROCESSO: 098/2019 Data do Protocolo: 30/09/2019  
Nº PROTOCOLO: 098/2019  
SUBGRUPO: DISTRIBUIDORA/IMPORTADORA  
AGRUPAMENTO: COMÉRCIO ATACADISTA DE PRODUTOS PARA A SAÚDE  
ATIVIDADE ECONÔMICA-CNAE: 4664-8/00 COMÉRCIO ATACADISTA DE MÁQUINAS, APARELHOS E EQUIPAMENTOS PARA USO ODONTO-MÉDICO-HOSPITALAR; PARTE E PEÇAS  
OBJETO LICENCIADO: ESTABELECIMENTO

DETALHE:

RAZÃO SOCIAL: CIRURGICA BIRIGUI COMERCIO E REPRESENTAÇÕES CNPJ ALBERGANTE:  
EIRELI EPP  
NOME FANTASIA: CIRURGICA BIRIGUI  
CNPJ / CPF: 58.748.567/0001-20 NÚMERO: 650  
LOGRADOURO: Rua CONCEIÇÃO  
COMPLEMENTO:  
BAIRRO:  
MUNICÍPIO: BILAC UF: SP  
CEP: 16210-000  
PÁGINA DA WEB:

RESPONSÁVEL LEGAL: HILDA CRISTINA STOPPE PIZZO CONSELHO REGIONAL N/A  
CPF: 18181576837 UF:  
Nº INSCR. CONSELHO PROF:

RESPONSÁVEL TÉCNICO: LUIS AUGUSTO SANTIAGO ALMEIDA CONSELHO REGIONAL CREA  
CPF: 35946128809 UF: SP  
Nº INSCR. CONSELHO PROF: 5068896640



# LICENÇA DE FUNCIONAMENTO - VIGILÂNCIA SANITÁRIA

Nº CEVS: 350640901-466-000002-1-3

DATA DE VALIDADE: 25/11/2020

CLASSES DE PRODUTOS E ATIVIDADES AUTORIZADAS

CLASSE DE PRODUTO:

PRODUTOS PARA SAÚDE

ARMAZENAR EM ÁREA PRÓPRIA

DISTRIBUIR

EMBALAR

EXPEDIR

IMPORTAR

TRANSPORTAR

CATEGORIA:

ACESSÓRIOS

APARELHOS

EQUIPAMENTOS

INSTRUMENTOS

MOBILIÁRIOS (ESPECÍFICO DA ÁREA DE SAÚDE)

OUTROS CORRELATOS

O(A) DIVISÃO DE VIGILÂNCIA SANITÁRIA MUNICIPAL DA VIGILÂNCIA SANITÁRIA DE BILAC CONCEDE A PRESENTE LICENÇA DE FUNCIONAMENTO, SENDO QUE SEU(S) RESPONSÁVEL(IS) ASSUME(M) CONHECER A LEGISLAÇÃO SANITÁRIA VIGENTE E CUMPRÍ-LA INTEGRALMENTE, INCLUSIVE EM SUAS FUTURAS ATUALIZAÇÕES, OBSERVANDO AS BOAS PRÁTICAS REFERENTES ÀS ATIVIDADES E OU SERVIÇOS PRESTADO, RESPONDENDO CIVIL E CRIMINALMENTE PELO NÃO CUMPRIMENTO DE TAIS EXIGÊNCIAS, FICANDO, INCLUSIVE, SUJEITO(S) AO CANCELAMENTO DESTA DOCUMENTO. ASSUMEM AINDA INTEIRA RESPONSABILIDADE PELA VERACIDADE DAS INFORMAÇÕES AQUI PRESTADAS PARA O EXERCÍCIO DAS ATIVIDADES RELACIONADAS E DECLARAM ESTAR CIENTES DA OBRIGAÇÃO DE PRESTAR ESCLARECIMENTOS E OBSERVAR AS EXIGÊNCIAS LEGAIS QUE VIEREM A SER DETERMINADAS PELO ÓRGÃO DE VIGILÂNCIA SANITÁRIA COMPETENTE, EM QUALQUER TEMPO, NA FORMA PREVISTA NO ARTIGO 95 DA LEI ESTADUAL 10.083 DE 23 DE SETEMBRO DE 1998.

BILAC

25/11/2019

LOCAL

DATA DE DEFERIMENTO

CLIENTES

ASSINATURA DO RESPONSÁVEL LEGAL

ASSINATURA DO RESPONSÁVEL TÉCNICO

ED WILSON M. BARROSA  
CHEFE DEP. VIG. SANITÁRIA  
RG: 21.792.524-8

DATA DE CIÊNCIA

DATA DE CIÊNCIA





11/10/19

Consultas / Funcionamento de Empresa Nacional / Resultado / Detalhamento

## Dados da Empresa Nacional

**Razão Social**

D AQUINO INDUSTRIA E COMERCIO DE MOVEIS HOSPITALARES EIRELI - EPP

**CNPJ**

08.839.778/0001-09

**Endereço Completo**

av. maria da graça botini tavares, 385 - centro CEP: 16.210-000 - BILAC/SP

**Telefone**

(18) 3659-1780

**Responsável Técnico**

LUIS AUGUSTO SANTIAGO ALMEIDA

**Responsável Legal**

EDUARDO PIZZO

## Dados do Cadastro

**Cadastro N°**

8.05.221-1 (UX083YW2YHLY)

**Data do Cadastro**

04/05/2009

**Situação**

Ativa

**N° do Processo**

25351.063873/2009-52

**Cadastro**

8 - Produtos para Saúde (Correlatos)

**Atividades / Classes**

## Armazenar

- Correlatos

## Distribuir

- Correlatos

## Embalar

- Correlatos

## Expedir

- Correlatos

## Fabricar

- Correlatos

## Reembalar

- Correlatos

**Certificado de Boas Práticas de Fabricação - CBPF (Vigente)**

| <b>Empresa Solicitante</b> | <b>Linhas de Certificação Vigentes</b> | <b>Data de Publicação</b> | <b>Vencimento do Certificado</b> |
|----------------------------|--|---------------------------|----------------------------------|
|----------------------------|--|---------------------------|----------------------------------|

Nenhum registro encontrado

**Certificado de Boas Práticas de Distribuição e Armazenagem - CBPDA (Vigente)**

| <b>Empresa Solicitante</b> | <b>Linhas de Certificação Vigentes</b> | <b>Data de Publicação</b> | <b>Vencimento do Certificado</b> |
|----------------------------|--|---------------------------|----------------------------------|
|----------------------------|--|---------------------------|----------------------------------|

Nenhum registro encontrado

[Voltar](#)

Consultas / Produtos para Saúde / Produtos para Saúde

## Detalhes do Produto

|                        |   |                    |            |
|------------------------|---|--------------------|------------|
| <b>Nome da Empresa</b> | D AQUINO INDUSTRIA E COMERCIO DE MOVEIS HOSPITALARES EIRELI - EPP |                    |            |
| <b>CNPJ</b>            | 08.839.778/0001-09  | <b>Autorização</b> | 8.05.221-1 |
| <b>Produto</b>         | CAMA HOSPITALAR D'AQUINO  |                    |            |

## Modelo Produto Médico

MD 023 - CAMA SIMPLES INFANTIL

MD 037 A - CAMA FAWLER SIMPLES INFANTIL

MD 037 B - CAMA FAWLER SIMPLES INFANTIL C/ CABECEIRA E PESEIRA REMOVÍVEIS

MD 037 C - CAMA FAWLER LUXO INFANTIL

MD 037 D - CAMA FAWLER INFANTIL C/ CABECEIRA E PESEIRA REMOVIVEIS

MD 039 A - CAMA FAWLER STANDART

MD 041 A - CAMA FAWLER SEMI LUXO COM 2 MANIVELAS

MD 041 B - CAMA FAWLER SEMI LUXO COM 2 MANIVELAS

MD 042 - CAMA FAWLER SUPER LUXO

MD 042 B - CAMA FAWLER 3 MANIVELAS COM CARENAGEM E ELEVAÇÃO DE LEITO

MD 043 - CAMA FAWLER 3 MANIVELAS COM PROCLIVE

MD 044 A - CAMA SIMPLES COM CABECEIRA MÓVEL

MD 050 - CAMA FAWLER DE RECUPERAÇÃO E UTI COM 2 MANIVELAS

MD 050 B - CAMA FAWLER DE RECUPERAÇÃO E UTI COM PROCLIVE

MD 050 E - CAMA FAWLER DE RECUPERAÇÃO E UTI COM PROCLIVE E CARENAGEM

MD 051 - CAMA FAWLER DE RECUPERAÇÃO E UTI PARA OBESO

MD 021 A - BERÇO PARA RECÊM NASCIDO COM CESTO EM ACRÍLICO

|                     |                      |
|---------------------|----------------------|
| <b>Nome Técnico</b> | Cama Hospitalar      |
| <b>Registro</b>     | 80522119008          |
| <b>Processo</b>     | 25351.619877/2009-05 |

|                               |  |
|-------------------------------|--|
| <b>Origem do Produto</b>      | <ul style="list-style-type: none"><li>FABRICANTE: D AQUINO INDUSTRIA E COMERCIO DE MOVEIS HOSPITALARES EIRELI - EPP - BRASIL</li></ul> |
| <b>Classificação de Risco</b> | I - BAIXO RISCO  |
| <b>Vencimento do Registro</b> | VIGENTE  |

[Voltar](#)





Palmas, 30 de Maio de 2018

**ATESTADO CAPACIDADE TECNICA**

Atestamos para os devidos fins que a empresa CIRURGIA BIRIGUI COMERCIO E REPRESENTAÇÕES EIRELLI – EPP, inscrita no CNPJ 58.748.567/0001-20, sediada em BILAC – SP, forneceu para nossa empresa, PATRICIA MANGINELLI – EPP, inscrita no CNPJ 04.061.935/0001-39, sediada em Palmas – Tocantins, conforme as notas fiscais abaixo:

NF: 225 de 14/11/2017  
20 und MD042B-CAMA FAWLER 3 MAN CAB/GR PU C/CARENAGEM BRANCA

NF 232 de 15/12/2017  
10 und MD042B-CAMA FAWLER 3 MAN CAB/GR PU C/CARENAGEM BRANCA

Desta forma atestamos que tais produtos e componentes estão sendo utilizados satisfatoriamente, não existindo em nosso conhecimento, até a presente data, fatos que desabonem sua conduta e responsabilidade com as obrigações assumidas.

Atenciosamente,

  
Patricia Manginelli - EPP  
Francisco Enrico B. Gouvêa  
CPF: 794.102.511-68  
Representante Legal

04.061.935/0001-39  
PATRICIA MANGINELLI EPP  
103 Norte, Rua NO 11 SN, Conj. 04, Lt 18  
Pl. Dir. Norte - CEP: 77001-036  
PALMAS - TO

04.061.935/0001-39  
PATRICIA MANGINELLI-EPP  
103 Norte, Rua NO 11 SN, Conj. 04, Lt 18  
Pl. Dir. Norte - CEP: 77001-036  
PALMAS - TO

Quadra 103 Norte Rua NO11 Lt 18 Conj 04  
CEP: 77.001-036 - Palmas – Tocantins Telefone: (0xx63) 3225-2219  
[www.hospicare.com.br](http://www.hospicare.com.br) – [comercial@hospicare.com.br](mailto:comercial@hospicare.com.br)





# ATESTADO DE CONFIRMAÇÃO DA MANUTENÇÃO

Notification of Surveillance

Solicitante: D'Aquino Indústria e Comércio de Móveis Hospitalares Eireli  
Applicant:

Local da auditoria: Rua Maria da Graça Botini Tavares, número 385, Centro – Bilac, São Paulo  
Audit site: CNPJ: 08.839.778/0001-09  
Brasil

Data de emissão: 31/03/2020  
Issued date:

Escopo: Projeto, Desenvolvimento e Fabricação de Móveis Hospitalares e Equipamentos Médico-hospitalares como: Camas Hospitalares, Macas, Carros Maca, Cadeira de Coleta de Sangue, Cadeira de Rodas, Porta Soro, Carros Térmicos e Negastoscópio.  
Scope:

Processo NCC: 48373/18.1.M1  
NCC Process:

Próximo acompanhamento até: 31/12/2021  
Next surveillance until:

Certificado:  
Certificate

| Certificado<br>Certificate | Revisão<br>Revision | Validade<br>Validity |
|----------------------------|---------------------|----------------------|
| NCC 19.05698               | 01                  | 30/04/2022           |

Acompanhamento:  
Surveillance

| Tipo do Acompanhamento<br>Type of Surveillance |
|--|
| M1   |

Condições:  
Conditions

- Todos os documentos relacionados a cada auditoria ficam arquivados no banco de dados da NCC.  
*The documents of each audit stay recorded on data base from NCC.*
- Este atestado de acompanhamento é baseado no registro de avaliação da conformidade técnica (BPM).  
*This surveillance notification is based on the record of the technical evaluation (BPM).*
- Os requisitos avaliados e os documentos de referência de cada auditoria podem ser verificados nos respectivos relatórios de auditoria.  
*The requirements assessed and the reference documents of each audit may be verified in the audit reports.*
- Este atestado é confidencial e sua distribuição se limita ao fabricante e solicitante.  
*This notification is confidential and the distribution is limited to manufacturer and applicant.*

Concedo este atestado como Organismo de Certificação de Sistemas.  
We grant this notification as a Certification Body

Digitally signed by WILSON MONTEIRO BONAFO  
(LNNOR.0426102603)

Wilson Bonato  
Gerente Técnico  
Technical Manager

Atestado emitido por:  
Notification issued by:

NCC Certificações do Brasil Ltda.  
Acreditação Cgcre OMD n° 0001 (29/06/2012)  
Av. Orosimbo, nº 360, Campinas, SP, CEP 13010-211  
CNPJ nº 16.587.151/0001-28  
www.ncc.com.br



## **DECLARAÇÃO DO FABRICANTE**

### **CARTA CATÁLOGO**

A EMPRESA **D'AQUINO INDÚSTRIA E COMERCIO DE MOVEIS HOSPITALARES EIRELI-EPP**, COM SEDE À RUA MARIA DA GRAÇA BOTINI TAVARES, Nº 385, CENTRO, NA CIDADE DE BILAC, ESTADO DE SÃO PAULO, INSCRITA NO CNPJ Nº 08.839.778/0001-09 E INSCRIÇÃO ESTADUAL Nº 213.062.224.110, VEM POR MEIO DESTA ESCLARECER QUE DEVIDO ÀS INÚMERAS OPÇÕES DE FABRICAÇÃO DE MOVEIS HOSPITALARES, HÁ GRANDE DIFICULDADE EM APRESENTAR CATÁLOGOS ESPECÍFICOS PARA CADA ITEM, PORTANTO, PARA QUE NÃO HAJA DUVIDAS NA ANÁLISE TÉCNICA DO REFERIDO ITEM, QUEREMOS INFORMAR QUE O NOSSO CATÁLOGO É DE CARÁTER **ORIENTATIVO**.

#### **ITEM 01: CAMA HOSPITALAR MECÂNICA**

CAMA HOSPITALAR TIPO FAWLER MECÂNICA QUE EXECUTA OS MOVIMENTOS FAWLER, SEMI-FAWLER, SENTADO, CARDÍACO, FLEXÃO, TRENDELEMBURG E ELEVÇÃO DE ALTURA, ATRAVÉS DE TRÊS MANIVELAS ESCAMOTEÁVEIS EM AÇO INOXIDÁVEL COM CABO DE BAQUELITE. MOVIMENTO DE ELEVÇÃO DE PERNAS ATRAVÉS DE CREMALHEIRA. LEITO DIVIDIDO EM 4 PARTES EM CHAPA DE AÇO PERFURADO CARBONO COM 1,50 MM DE ESPESSURA, COM LONGARINA DE TUBO DE AÇO DE 30 X 50 X 1,20MM. BASE EM TUBO DE AÇO DE 30 X 50 X 1,20MM COM PÉS RECUADOS E CRUZETAS EM TUBO DE AÇO DE 25 X 25 X 1,20MM. CABECEIRA E PESEIRA REMOVÍVEIS FABRICADAS EM POLIURETANO. GRADES LATERAIS DE ABAIXAR COM TRAVA RÁPIDA, CONSTRUÍDA EM TUBOS REDONDOS DE ¾ X 1,20MM, COM SISTEMA AUTO-TRAVANTE QUANDO LEVANTADA NAS DIMENSÕES: 1,30 X 0,52M. PARA-CHOQUE DE BORRACHA PARA PROTEÇÃO. RODÍZIOS DE 5" DE DIÂMETRO COM FREIOS EM DIAGONAL. TRATAMENTO ANTI-FERRUGINOSO, ACABAMENTO EM PINTURA ELETROSTÁTICA A PÓ, COM RESINA EPÓXI-POLIÉSTER E POLIMERIZADO EM ESTUFA, EXCELENTE RESISTÊNCIA QUÍMICA E MECÂNICA. ACOMPANHA: COLCHÃO EM ESPUMA DE LÁTEX COM DENSIDADE D28 REVESTIDO EM COURVIN NA COR AZUL ROYAL, COMPATÍVEL COM TAMANHO DO LEITO – DOIS PONTOS PARA ENCAIXE DE SUPORTE DE SORO - SUPORTE DE SORO EM AÇO INOXIDÁVEL .

DIMENSÕES EXTERNAS: 2,10 X 1,00M.

DIMENSÕES INTERNAS: 1,90 X 0,90M.

ALTURA MÍNIMA DO LEITO: 0,55M.

ALTURA MÁXIMA DO LEITO: 0,70M.

CAPACIDADE DE CARGA: ATÉ 220 KG.

**MARCA/FABRICANTE: D'AQUINO**

**PROCEDÊNCIA: NACIONAL**

**MODELO: MD-042-B SEM CARENAGEM – CABECEIRA E PESEIRA CAB-6 EM POLIETILENO – GRADES LATERAIS GR-4 ESMALTADAS – 02 PONTOS DE ENCAIXE PARA SUPORTE DE SORO – SUPORTE DE SORO EM AÇO INOXIDÁVEL – COLCHÃO DENSIDADE D28**

**REGISTRO ANVISA: 80522119008**

**PRAZO DE GARANTIA: 24 (VINTE E QUATRO) MESES.**





# CERTIFICADO DE CONFORMIDADE

## Conformity Certificate



CERTIFICAÇÕES  
do Brasil  
A Bureau Veritas Company

Certificado Nº:  
Certificate No.

NCC 19.05698

Revisão/revisão nº.: 01

Data de emissão: 30/04/2019  
Date of issue

Data da validade: 30/04/2022  
Expiration date

A NCC Certificações do Brasil Ltda. certifica que o Sistema de Gestão da Qualidade da organização  
NCC Certificações do Brasil Ltda. certifies that the Quality Management System of the organization

### D'AQUINO INDÚSTRIA E COMÉRCIO DE MÓVEIS HOSPITALARES EIRELI

está em conformidade com os requisitos da Norma  
has been found to conform to the Quality Management System Standard

## NBR ISO 13485:2016

**Escopo: Projeto, Desenvolvimento e Fabricação de Móveis Hospitalares e Equipamentos Médico-hospitalares como: Camas Hospitalares, Macas, Carros Maca, Cadeira de Coleta de Sangue, Cadeira de Rodas, Porta Soro, Carros Térmicos e Negastocópio.**

Scope: Design, Development and Manufacture of Hospital Furniture and Medical-Hospital Equipment such as: Hospital Beds, Stretch Marks, Maca Cars, Blood Collection Chair, Wheelchair, Serum Carrier, Thermal Cars and Negastocope.

**Itens não aplicáveis:**

- 7.5.5 - Requisitos particulares para produtos para saúde estéreis
- 7.5.7 - Requisitos particulares para validação de processos de esterilização e sistemas de barreiras estéreis.
- 7.5.9.2 - Requisitos específicos para produtos para saúde implantáveis
- 7.5.3 - Atividades de instalação.

**Not applicable items:**

- 7.5.5 Particular Requirements for Sterile Health
- 7.5.7 Particular Requirements for Validation of Sterilization Processes and Sterile Barrier Systems
- 7.5.9.2 - Specific requirements for implantable health products
- 7.5.3 - Installation activities.

**Dados da  
Organização**  
Data of the  
Organization

Rua Maria da Graça Botini Tavares, número 385, Centro – Bilac, São Paulo  
CNPJ: 08.839.778/0001-09  
Brasil

Digitally signed by WILSON  
MONTEIRO BONATO JUNIOR:  
04261009603

Wilson Bonato  
Gerente Técnico  
Technical Manager

**Histórico da Certificação**

| Revisão | Certificado  | Data de Revisão | Processo      | Descrição  |
|---------|--------------|-----------------|---------------|--|
| 00      | NCC 19.05698 | 30/04/2019      | 48373/18.1    | Emissão inicial  |
| 01      | NCC 19.05698 | 31/03/2020      | 48373/18.1 M1 | Atualização dos itens não aplicáveis (inclusão item 7.5.3) |

NCC Certificações do Brasil Ltda.  
Acreditação Cgcre nº 0001 (29/06/2012)  
Av. Orosimbo Maia, 360, Campinas, SP, CEP 13010-211  
CNPJ nº 16.587.151/0001-26  
www.ncc.com.br  
Página 1 de 1



# Certificado de Conformidade

Certificate of Compliance • Certificado de Conformidad

Certificado N.º: **TÜV 17.0253**

Certificate No. • Certificado N.º:

Revisão: **00**

Review • Revisión:

Válido até: **30/05/2022**

Valid until • Válido hasta:

Emitido em: **30/05/2017**

Issued • Emitido:

**Produto:**

Product:

Producto:

MD 021 A, MD023, MD037 A, MD037 B, MD037 C, MD037 D, MD039 A, MD041 A, MD041 B, MD042, MD042 B, MD 043, MD044 A, MD046, MD050, MD050B, MD050E, MD050F

Família de camas hospitalares mecânicas

Características Técnicas:

IPX4, Operação Contínua

**Solicitante:**

Applicant:

Solicitante:

D'AQUINO INDÚSTRIA E COMÉRCIO DE MÓVEIS HOSPITALARES EIRELI – EPP.

Rua Maria da Graça Botini Tavares, 385 – Centro

16210-000 – Bilac – SP

CNPJ: 08.839.778/0001-09

**Fabricante:**

Manufacturer:

Fabricante:

D'AQUINO INDÚSTRIA E COMÉRCIO DE MÓVEIS HOSPITALARES EIRELI – EPP.

Rua Maria da Graça Botini Tavares, 385 – Centro

16210-000 – Bilac – SP

CNPJ: 08.839.778/0001-09

**Fornecedor / Representante Legal:**

Supplier / Legal Representative:

Proveedor / Representante Legal:

Não Aplicável.

**Normas Técnicas / Regulamento:**

Standards / Regulation:

Normas / Reglamento:

NBR IEC 60601-1:2010 + IEC:2012, NBR IEC 60601-1-6:2011,

NBR IEC 60601-2-52:2013.

De acordo com as prescrições da Portaria 350 de 06 de Setembro de 2010 – INMETRO.

Nos termos da Resolução – RDC n.º 27 de 21 de Junho de 2011 – ANVISA.

**Esquema de certificação:**

Certification Scheme:

Esquema de certificación:

Modelo de Certificação 5, conforme portaria n.º 350 do INMETRO, com Ensaio de tipo, avaliação e aprovação do Sistema de Gestão da Qualidade do fabricante, acompanhamento através de auditorias no fabricante e ensaio em amostras retiradas no fabricante, condicionado por avaliação e aprovação do Gerenciamento de Risco do fabricante.

**Laboratório, N.º do relatório de ensaios e data:**

Laboratory and test report N.º / date:

Laboratorio y Informe de Prueba n.º/fecha:

TÜV Rheinland Brasil Ltda.

N.º 4622-01-MED-2016 de 08/08/2016;

N.º 4622-02-MED-2016 de 08/08/2016;

N.º 4812-01-MED-2016 de 21/10/2016;

N.º 4812-02-MED-2016 de 21/10/2016;

N.º 5281-01-MED-2017 de 22/02/2017;

N.º 5281-02-MED-2017 de 22/02/2017.

**Relatório de Auditoria e data:**

Audit Report / data:

Informe de Auditoria / fecha:

Auditoria realizada em 17/01/2017 PO N/A.

**Notas:**

Notes:

Anotación:

"A validade deste Certificado de Conformidade está atrelada à realização das avaliações de manutenção e tratamento de possíveis não conformidades de acordo com as orientações do OCP previstas no RAC específico. Para verificação da condição atualizada de regularidade deste Certificado de Conformidade deve ser consultado o banco de dados de produtos e serviços certificados do INMETRO".  
Este certificado está vinculado à proposta 0096316.2 aceita em 23/05/2016.

Lester Amaral Junior

Gerente De Certificação - Medical

"Este documento é composto de 03 páginas e é válido quando exibido com todas as suas páginas. Demais informações e notas estão contidas nas páginas subsequentes."



# Certificado de Conformidade

Certificate of Compliance • Certificado de Conformidad

Certificado N.º: **TÜV 17.0253**

Certificate No. • Certificado N.º:

Revisão: **00**

Review • Revisión:

Válido até: **30/05/2022**

Valid until • Válido hasta:

Emitido em: **30/05/2017**

Issued • Emitido:

## Lista de modelos:

Models List:

Lista de modelos:

| Marca<br>Brand/Marca | Modelo<br>Model/Modelo | Descrição<br>Description/Descripción   | Código de Barras GTIN<br>GTIN Barcode/Código de Barras |
|----------------------|------------------------|--|--|
| D'AQUINO             | MD 021 A               | Família de camas hospitalares mecânicas<br>Características Técnicas: IPX4, Operação Contínua | Não informado  |
| D'AQUINO             | MD023                  | Família de camas hospitalares mecânicas<br>Características Técnicas: IPX4, Operação Contínua | Não informado  |
| D'AQUINO             | MD037 A                | Família de camas hospitalares mecânicas<br>Características Técnicas: IPX4, Operação Contínua | Não informado  |
| D'AQUINO             | MD037 B                | Família de camas hospitalares mecânicas<br>Características Técnicas: IPX4, Operação Contínua | Não informado  |
| D'AQUINO             | MD037 C                | Família de camas hospitalares mecânicas<br>Características Técnicas: IPX4, Operação Contínua | Não informado  |
| D'AQUINO             | MD037 D                | Família de camas hospitalares mecânicas<br>Características Técnicas: IPX4, Operação Contínua | Não informado  |
| D'AQUINO             | MD039 A                | Família de camas hospitalares mecânicas<br>Características Técnicas: IPX4, Operação Contínua | Não informado  |
| D'AQUINO             | MD041 A                | Família de camas hospitalares mecânicas<br>Características Técnicas: IPX4, Operação Contínua | Não informado  |
| D'AQUINO             | MD041 B                | Família de camas hospitalares mecânicas<br>Características Técnicas: IPX4, Operação Contínua | Não informado  |
| D'AQUINO             | MD042                  | Família de camas hospitalares mecânicas<br>Características Técnicas: IPX4, Operação Contínua | Não informado  |
| D'AQUINO             | MD042 B                | Família de camas hospitalares mecânicas<br>Características Técnicas: IPX4, Operação Contínua | Não informado  |
| D'AQUINO             | MD 043                 | Família de camas hospitalares mecânicas<br>Características Técnicas: IPX4, Operação Contínua | Não informado  |
| D'AQUINO             | MD044 A                | Família de camas hospitalares mecânicas<br>Características Técnicas: IPX4, Operação Contínua | Não informado  |
| D'AQUINO             | MD046                  | Família de camas hospitalares mecânicas<br>Características Técnicas: IPX4, Operação Contínua | Não informado  |
| D'AQUINO             | MD050                  | Família de camas hospitalares mecânicas<br>Características Técnicas: IPX4, Operação Contínua | Não informado  |
| D'AQUINO             | MD050B                 | Família de camas hospitalares mecânicas<br>Características Técnicas: IPX4, Operação Contínua | Não informado  |
| D'AQUINO             | MD050E                 | Família de camas hospitalares mecânicas<br>Características Técnicas: IPX4, Operação Contínua | Não informado  |
| D'AQUINO             | MD050F                 | Família de camas hospitalares mecânicas<br>Características Técnicas: IPX4, Operação Contínua | Não informado  |

Versão do Software avaliado:

Não aplicável.

Software Version evaluated:

Versión del software evaluado:

Versão do Manual do usuário e do Projeto do Produto: **Versão 1.0.**

Produto avaliado:

Version of User Manual and Product Design  
evaluated:

Versión del Manual de usuario y diseño del  
producto evaluado:

Lista de acessórios e partes ensaiadas em conjunto com o produto:

Accessories List and parts tested together with the product:

Lista de accesorios y piezas probado conjuntamente con el producto:

– Não aplicável

Para confirmar sua autenticidade, acesse: <https://tuv.3idds.digitalcheck/8165539946206410326>

Confirme até 10.5.17 no Modelo Previsão nº 2.000.2 de 14 de agosto de 2017, as informações embaraçadas produzidas com a utilização de processo de certificação digital regulamentado pelo ICP-Brasil, mediante os procedimentos de segurança, no âmbito do art. 213, III, da Lei 13.408, de 10 de junho de 2017 - Código CAE.



# Certificado de Conformidade

*Certificate of Compliance • Certificado de Conformidad*

**Certificado N.º: TÜV 17.0253**

*Certificate No. • Certificado N.º:*

**Revisão: 00**

*Review • Revisión:*

**Válido até: 30/05/2022**

*Valid until • Válida hasta:*

**Emitido em: 30/05/2017**

*Issued • Emitido:*

**Natureza das Revisões / Data**

*Nature of Reviews / Date •*

*Naturaleza de las Revisiones / Fecha*

**Revisão 00:**

*Review / Revisión:*

**30/05/2017 – Recertificação. "Este certificado substitui e cancela o certificado de origem n.º. ELM-13649 Revisão 01", primeira concessão em 06/07/2011.**

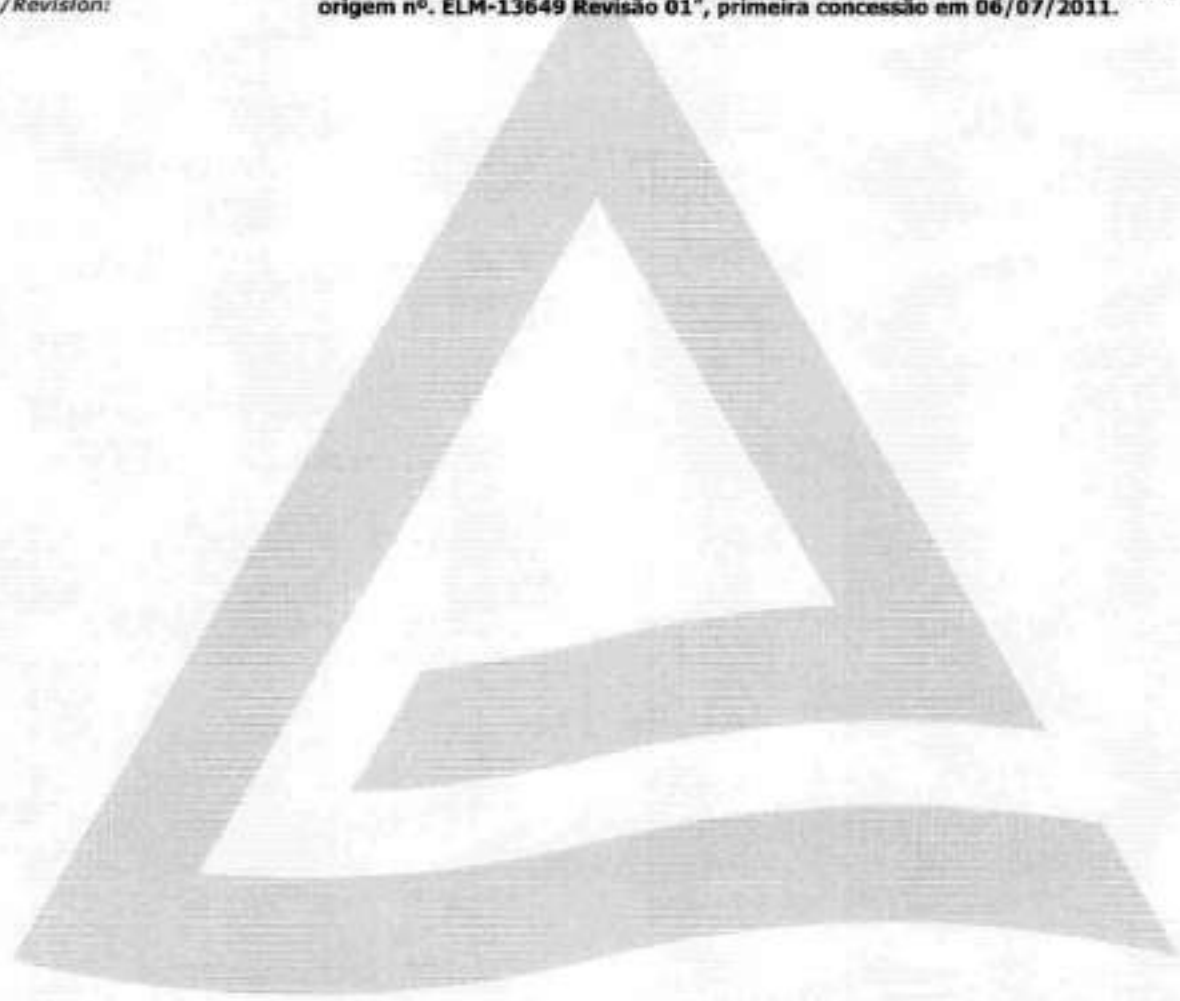

Para confirmar sua autenticidade acesse <https://tuv.3dds.digitalcheck/816539939206410326>

Contente em 10, 5 e 1 de Modos Presente e 1, 2, 206-2, de 24 de agosto de 2005, em observância em forma eletrônica produzida com a utilização de sistemas de Certificação Digital desenvolvidos pelo ICP-Brasil, conforme os procedimentos estabelecidos no item 10.1.1 do Anexo 1 do Decreto nº 7.724 de 2011, de 20 de junho de 2011. Código: Conf



Digitally signed by TÜV RHEINLAND DO BRASIL, LTDA  
0160447000165  
DN: cn=BR, o=ICP-Brasil, st=SP, s=SANTANA DE PARNAIBA,  
ou=Artyx, cn=TÜV RHEINLAND DO BRASIL, LTDA,  
0160447000165  
Reason: Digital Signature  
Location: SANTANA DE PARNAIBA/SP/BR  
Date: 31.05.2017 14:25:50 +0000



Empresa interessada : **D'AQUINO INDUSTRIA E COMERCIO DE MOVEIS HOSPITALARES EIRELI - EPP**  
 Rua Maria da Graça Botini Tavares, 385 - Biliac / SP

Pedido de ensaio : 281975

Natureza do trabalho : **TESTE DE CORROSÃO POR EXPOSIÇÃO À NÉVOA SALINA**

Indicações fornecidas pelo interessado sobre o material ensaiado:

AMOSTRA RECEBIDA.....: Chapa de aço pintada com 277 x 210 x 1,3 mm

IDENTIFICAÇÃO.....: Item 01

REF. DO CLIENTE.....: E-mail 15/05/2018

### RESULTADOS OBTIDOS

#### Escopo

A amostra foi fotografada antes do teste e exposta a névoa salina neutra. Os corpos de prova permaneceram em exposição contínua por um período pré-determinado pelo interessado, havendo apenas pequenas interrupções diárias, não maiores que 10 minutos, para coleta de dados referentes as condições do ambiente a que a amostra está sendo exposta. Aos finais de semana e feriados a câmara funcionou continuamente e os parâmetros são coletados no dia útil mais próximo sendo os resultados referentes a média da coleta realizada.

#### Período de exposição

| Data       | Dados da Câmara |                | Dados da solução coletada |                  |     | Dados da(s) amostra (s) |          |                   |
|------------|-----------------|----------------|---------------------------|------------------|-----|-------------------------|----------|-------------------|
|            | Exposição h     | Temperatura °C | Volume mL/h               | Concentração (%) | pH  | Eventos                 | Horários | Observações       |
| 24/05/2018 | 0               | 35,2           | ***                       | ***              | *** | Entrada na câmara       | 16h00min | Início dos testes |
| 25/05/2018 | 24              | 35,3           | 1,0                       | 5,0              | 6,7 | Inspeção                | 16h00min | Coleta e dados    |
| 26/05/2018 | 48              | 35,1           | 1,3                       | 5,0              | 7,0 | Fim de semana           | ***      | ***               |
| 27/05/2018 | 72              | 35,1           | 1,3                       | 5,0              | 7,0 | Fim de semana           | ***      | ***               |
| 28/05/2018 | 96              | 35,3           | 1,3                       | 5,0              | 7,0 | Inspeção                | 16h00min | Coleta e dados    |
| 29/05/2018 | 120             | 35,2           | 1,6                       | 5,5              | 6,8 | Inspeção                | 16h00min | Coleta e dados    |
| 30/05/2018 | 144             | 35,1           | 1,2                       | 5,0              | 6,9 | Inspeção                | 16h00min | Coleta e dados    |
| 31/05/2018 | 168             | 35,3           | 1,0                       | 5,0              | 6,7 | Feriado                 | ***      | ***               |
| 01/06/2018 | 192             | 35,3           | 1,0                       | 5,0              | 6,7 | Inspeção                | 16h00min | Coleta e dados    |
| 02/06/2018 | 216             | 35,9           | 1,3                       | 5,0              | 6,9 | Fim de semana           | ***      | ***               |
| 03/06/2018 | 240             | 35,8           | 1,3                       | 5,0              | 6,9 | Fim de semana           | ***      | ***               |
| 04/06/2018 | 264             | 35,6           | 1,3                       | 5,0              | 6,9 | Inspeção                | 16h00min | Coleta e dados    |
| 05/06/2018 | 288             | 35,4           | 1,2                       | 5,0              | 6,8 | Inspeção                | 16h00min | Coleta e dados    |
| 06/06/2018 | 312             | 35,9           | 1,0                       | 4,5              | 6,8 | Fim do teste            | 16h00min | Coleta e dados    |

#### Notas:

- 1) Volume da solução salina coletada no interior da câmara, dado em mililitro por hora por 80cm<sup>2</sup>
- 2) Concentração de sal na névoa coletada, medida a 25°C
- 3) pH da solução coletada, medido a 25°C
- 4) Solução Salina - 5 partes em massa de cloreto de sódio em 95 partes de água destilada.
- 5) Suporte de amostras: folhas de nylon e grade em material plástico

Laboratório de Ensaio acreditado pela Cgcre de acordo com a ABNT NBR ISO/IEC 17025, sob o número CRI. 0056.

Os resultados apresentados no presente documento têm significação restrita e se aplicam somente ao objeto ensaiado ou calibrado. A sua reprodução só poderá ser feita integralmente, sem nenhuma alteração.

09/09/18 - 8p -

**TORK Controle Tecnológico de Materiais Ltda.**

TORK SP: Rua Cruzcêiro, 419 - CEP: 01137-000 - Tel./fax: (11) 3392-3902 - e-mail: tork@laboratorios-tork.com.br

TORK BARRA FUNDA: Rua Dr. Ribeiro de Almeida, 203 - CEP: 01137-020 - Tel./fax: (11) 3392-3902 - e-mail: tork@laboratorios-tork.com.br

*Imagens da amostra*

Antes do teste

Amostra após 312 horas de exposição



Laboratório de Ensaio acreditado pela Cgcre de acordo com a ABNT NBR ISO/IEC 17025, sob o número CRL 0056.  
Os resultados apresentados no presente documento têm significação restrita e se aplicam somente ao objeto ensaiado ou calibrado. A sua reprodução só poderá ser feita integralmente, sem nenhuma alteração.

PP-EMR-001 v.1

**TORK Controle Tecnológico de Materiais Ltda.**

TORK SP: Rua Cruzeiro, 419 - CEP: 01137-000 - Tel./fax: (11) 3392-3902 - e-mail: tork@laboratorios-tork.com.br

TORK HARRA FUNDA: Rua Dr. Ribeiro de Almeida, 203 - CEP: 01137-020 - Tel./fax: (11) 3392-3902 - e-mail: tork@laboratorios-tork.com.br

**Avaliações**

Com 312 horas de exposição à névoa salina neutra a amostra não apresentou bolhas na pintura nem produtos de corrosão.

| Avaliações após 312 horas de exposição a névoa salina neutra |                     |
|--|---------------------|
| Grau de enferrujamento                                       | Grau de empolamento |
| F0   | d0/t0               |

Conforme a norma ABNT NBR 8754 não foram consideradas as falhas situadas a uma distância menor que 13 mm das bordas da chapa.

**Informações complementares:**

Câmara de Corrosão: Modelo USC CCT-MP-4Q-02/2011 - Identificação Tork: 4694  
Controlador de Temperatura: Identificação Tork: 4700 - Certificado RBC/CTM 231203 Rev. 1 - válido até 03/2019  
Controlador de Temperatura: Identificação Tork: 4699 - Certificado RBC/CTM 231203 Rev. 1 - válido até 03/2019  
Manômetro: Identificação Tork: 4701 - Certificado RBC/Tork 17079989AFSP - válido até 07/2018  
Manômetro: Identificação Tork: 4702 - Certificado RBC/Tork 17079990AFSP - válido até 07/2018  
Proveta Graduada: Identificação Tork: 5192 - Certificado RBC/ABSI CAL - 150529/17 - válido até 03/2022  
Proveta Graduada: Identificação Tork: 5193 - Certificado RBC/ABSI CAL - 150528/17 - válido até 03/2022  
Refratômetro para Salinidade: Identificação Tork: 4676 - Certificado RBC/Elus R3886/17 - válido até 04/2019  
Medidor de pH Digital: Identificação Tork: 4654 - Certificado RBC/Visomes LV 03123-07752-18-R0 - válido até 04/2019  
Condutivímetro: Identificação Tork: 4952 - Certificado RBC/Elus R2308/15 - válido até 06/2018

Método de exposição conforme ABNT NBR 8094, ed. 83

Avaliação da corrosão conforme ABNT NBR 8754, ed. 85

Determinação do grau de empolamento conforme ABNT NBR 5841, ed.15

Determinação do grau de enferrujamento conforme ABNT NBR 5770, ed. 84

Procedimento Tork: P-1004.

Local e Data dos Ensaios: São Paulo, de 25 de Maio à 06 de Junho de 2018.

Emissão do Relatório: São Paulo, 12 de Junho de 2018.

  
Eng. Bruno Ozi S. R. de Oliveira - CREA 2605628078  
Signatário Autorizado

Laboratório de Ensaio acreditado pela Cgcre de acordo com a ABNT NBR ISO/IEC 17025, sob o número CRI 0056.

Os resultados apresentados no presente documento têm significação restrita e se aplicam somente ao objeto ensaiado ou calibrado. A sua reprodução só poderá ser feita integralmente, sem nenhuma alteração.

18/06/2018

**TORK Controle Tecnológico de Materiais Ltda.**

TORK SP: Rua Cruzeteiro, 419 - CEP: 01137-000 - Tel./fax: (11) 3392-3902 - e-mail: tork@laboratorios-tork.com.br  
TORK BARRA FUNDA: Rua Dr. Ribeiro de Almeida, 203 - CEP: 01137-050 - Tel./fax: (11) 3392-3902 - e-mail: tork@laboratorios-tork.com.br

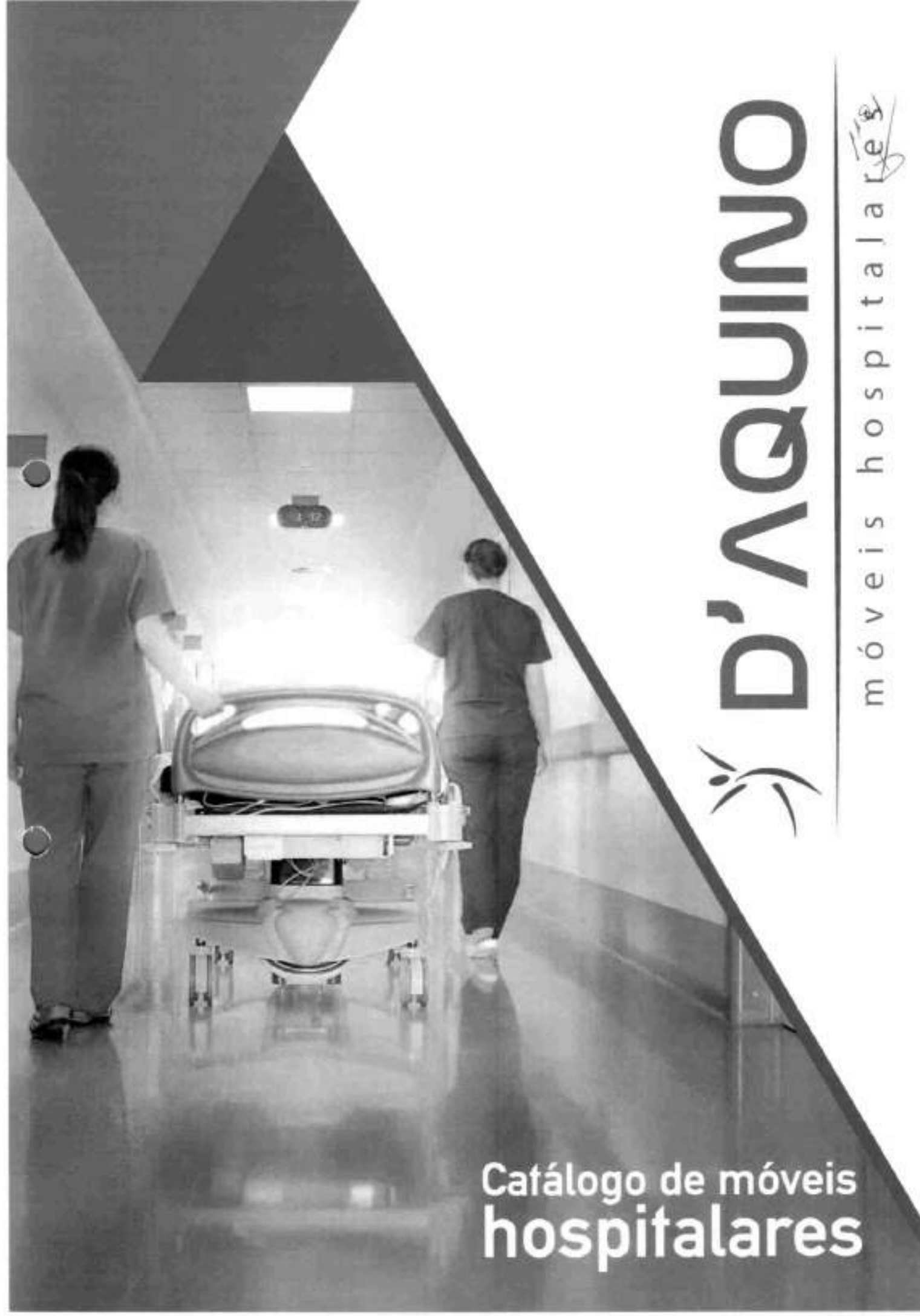

 **D'AQUINO**

móveis hospitalares

Catálogo de móveis  
**hospitalares**



# Respeito ao cliente e acima de tudo à vida

**MISSÃO:** D'aquino, equipe capacitada buscando inovação e tecnologia nos produtos médicos Hospitalares e os requisitos regulamentares, e a melhoria contínua para a satisfação dos clientes.

A D'aquino moveis hospitalares trabalha para garantir o bem-estar dos pacientes e profissionais da área da saúde, consolidando assim uma instituição a favor da vida.

Fundada em 1969 a D'aquino visava somente suprir a carência local na área de mobiliário médico hospitalar da região noroeste do Estado de SP.

Em pouco tempo a D'aquino tornou-se referência no segmento de mobiliário médico-hospitalar em todo território nacional, sempre primando por fabricar e comercializar produtos de alta durabilidade.

Todos os nossos produtos seguem rigorosos padrões de qualidade, e destacam-se por sua funcionalidade, resistência e design. Com tecnologia sempre atualizada, fornecedores e matéria prima de primeira linha, a D'aquino atende perfeitamente as necessidades de qualquer clínica e/ou hospital. Não é a toa que se faz presente nos mais importantes do país.

Assim apresentamos a você amigo cliente o nosso catálogo para que seu relacionamento com a D'aquino seja ampliado e fortificado.

- \* Os produtos deste catálogo, caso solicitado, podem sofrer variações em suas dimensões.
- \* Opção de cores da estrutura: branco, bege e cinza.
- \* Os produtos D'aquino podem ser confeccionados em Aço Inoxidável ou Esmaltados.
- \* Somos credenciados para vendas pelo cartão BNDES. Consulte [www.cartaoendes.gov.br](http://www.cartaoendes.gov.br)
- \* Nossos produtos possuem registro na ANVISA - Agência Nacional de Vigilância Sanitária do Ministério da Saúde do Brasil.





## SUMÁRIO

|                                     |    |
|-------------------------------------|----|
| Camas Elétricas.....                | 04 |
| Camas Mecânicas .....               | 07 |
| Camas de Recuperação e UTI .....    | 10 |
| Carros Maca.....                    | 12 |
| Mesas de Exame .....                | 15 |
| Camas Infantis e Berços.....        | 17 |
| Sofás / Sofanetes .....             | 19 |
| Poltronas.....                      | 20 |
| Mesas de Cabeceira e Refeição ..... | 23 |
| Mesas Auxiliares.....               | 25 |
| Suportes de Soro .....              | 26 |
| Carros.....                         | 27 |
| Cadeiras de Rodas .....             | 29 |
| Armários .....                      | 30 |
| Cozinha.....                        | 31 |
| Diversos .....                      | 32 |
| Grades e Cabeceiras .....           | 34 |
| Tabela Descritiva .....             | 35 |

## CAMAS



MD 045 Cama Fowler Elétrica com 4 Motores e Controle Digital



Controle Digital

Estrutura em tubos revestida por carenagem em material termoplástico de alto impacto. Chassi construído em tubo de aço carbono pintado em epóxi. Tratamento anti-ferruginoso, acabamento em pintura eletrostática a pó, com resina epóxi-poliéster e polimerizado em estufa, excelente resistência química e mecânica. Cabeceira e pesseira são removíveis e também confeccionadas em PU injetado e com ALMA METÁLICA tornando-se mais resistente quando da solicitação de maiores esforços. Leito de 4 seções que tanto pode ser em chapa de aço lisa ou perfurada. Possui movimentos fowler, trendelemburg, reverso de trendelemburg, posição cardíaca e vascular, além de elevação horizontal (entre 55 e 80cm). Para todos estes movimentos são utilizados 04 motores blindados e com bateria. Na pesseira da cama localiza-se o controle digital GERAL que controla todos os movimentos além de possibilitar o bloqueio de alguns ou em sua totalidade. Grades laterais: possui 2 pares de grades, sendo um par no dorso e um nas pernas e que funcionam separadamente. São confeccionadas em poliuretano injetado e possuem ALMA METÁLICA. As grades também permitem seu recolhimento abaixo do leito, o que possibilita maior conforto ao sair da cama. No par de grades do dorso, existe um teclado digital com acionamento interno e externo. Rodízios com rodas DUPLAS de material injetado com Ø 6" de diâmetro, com freios e possibilidade de direcionamento por um único pedal, facilitando locomoção para trajetos mais longos. Protetor de borracha nos quatro cantos da cama. Dimensões internas: 1,90 x 0,90m e externa: 2,15 x 1,10m. OPCIONAL: - Leito em aço inoxidável, - Variação nas dimensões, - Variação no diâmetro dos rodízios, - Variação na altura mínima e máxima do leito, CPR, indicador de ângulo, vários modelos de cabeceira e pesseira, vários modelos de grades.



**MD 045A** ■ Cama Fowler Elétrica com 3 motores e controle remoto a fio (elevação de altura)

- opções de cabeceira e grades
- opções de dimensões e rodízios
- opções de freios
- CPR
- indicador de ângulo



**MD 045A** ■ Cama Fowler Elétrica com 4 motores e controle remoto a fio

- opções de cabeceira e grades
- opções de dimensões e rodízios
- opções de freios
- CPR
- indicador de ângulo



11010

MD 042C Cama Fowler Elétrica com 3 motores e controle remoto a fio (elevação de altura)



MD 043B Cama Fowler Elétrica com 3 motores e controle remoto a fio (Proclive)



MD 041D Cama Fowler Elétrica Semi-Luxo



MD 042B Cama Fowler com 3 Manivelas (elevação do leito)



MD 043 Cama Fowler com 03 Manivelas (proclive)



MD 042 Cama Fowler Super Luxo

MD 041B Cama Fowler Luxo



11/08



MD 041A Cama Fawler  
Semi-Luxo



MD 039A Cama Fawler  
Standart



MD 044A Cama Hospitalar Simples  
c/ leito fixo e cab/pes. de fôrmica



MD 044A Cama Hospitalar Simples

*Handwritten signature*



MD 043 Cama Fowler  
Ortópédica com  
Trapézio



MD 049 Cama Fowler  
Ortópédica com  
Quadro Balcânico

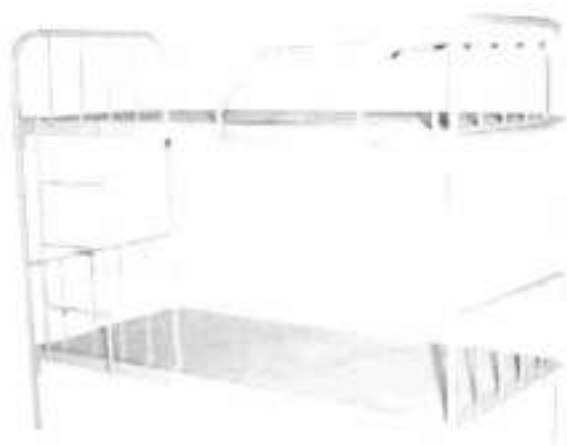

MD 044 Cama Beliche



## CAMAS DE RECUPERAÇÃO E UTI

1200



MD 050C Cama Fowler de Recuperação e UTI com 04 Motores



- Base em tubos retangulares, pés recuados e revestidos por carenagem injetada de material termoplástico;
- Acionada por 4 motores elétricos com controle remoto à fio com dispositivo de segurança;
- Para-choque em toda volta;
- Suporte de soro acoplável em 4 posições da cama;
- Rodízios de 125 mm de diâmetro com freios em diagonal;
- Dimensões internas : 1,90x0,70 m;
- Dimensões externas : 2,20x0,85 m;
- Movimentos de elevação de altura (ajustável entre 52 e 72 cm). Fowler, trendelemburg e proclive;
- Grades laterais em aço inox de tubos de 25,4x1,20m em toda a extensão da cama;
- Cabeceira e pesseira em tubos de aço inox de 1 1/4 x 1,20m revestidos internamente em fórmica;
- Opcional. - Leito em aço inoxidável. - Variação nas dimensões. - Variação no diâmetro dos rodízios. - Variação na altura mínima e máxima de leito.



MD 050B Cama Fowler de Recuperação e UTI com 03 manivelas (Proclive ou Elevação do Leito)



MD 050 Cama Fowler de Recuperação e UTI com 02 Manivelas



MD 050A Cama Fowler de Recuperação e UTI Elétrica

# CARROS MACA

1202  
6



MD 070B | Carro Maca Hidráulico  
■ com 01 Coluna (feito radiotransparente)



MD 070L | Carro Maca Hidráulico  
■ Fawler com 02 Colunas



MD 070B | Carro Maca Hidráulico  
■ com 01 Coluna (leito inox)

*Handwritten signature*



MD 070D Carro Maca Inox.



MD 070J Carro Maca Esmaltado com Elevação do Leito



MD 070E Carro Maca Esmaltado com amortecedor



MD 070C Carro Maca de Transferência em Inox

1204



MD 070 Carro Maca Esmaltado



MD 070K Carro Maca Esmaltado para obeso



MD 069 Carro Maca para banho Inox



MD 070I Carro Maca Inox para obeso

## MESAS DE EXAME



MD 113B | Mesa de Exame  
Clínico Luxo em Madeira  
Revestida (03 gavetas)



MD 113B | Mesa de Exame  
Clínico Luxo em Madeira  
Revestida (04 gavetas)



MD 112 | Mesa  
Ginecológica Luxo Esmaltada



MD 112 | Mesa Ginecológica  
Luxo em Madeira

## Mesas de Exame

1200  
16



MD 113A Mesa de Exame Clínico Esmaltada



MD 113A Mesa de Exame com Grade e Rodízios



MD 113A Mesa de Exame Clínico Inox



MD 111 Mesa Ginecológica Simples com ou sem tampo estofado

## CAMAS INFANTIS E BERÇOS



MD 021A Berço com Cesto em Acrílico



MD-021 Berço com Cesto Aramado



MD 037E Cama Fawler Infantil com cab/peseira Removíveis em Termoplástica/Fórmica com Base Revestida



MD 023 Cama Simples Infantil com 1 Grade Corrediza



MD 037C Cama Fawler Infantil cab/peseira Removíveis em Termoplástica/Fórmica



1208



MD 037A Cama Fawler Infantil com cabeceira e pesseira fixa em tubos

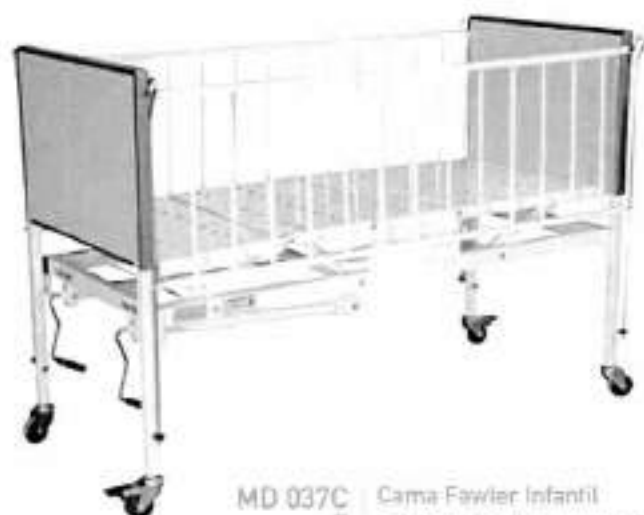

MD 037C Cama Fawler Infantil cab/pesseira fixa em madeira revestida por fórmica



MD 037D Cama Fawler Infantil com cabeceira e pesseira removível em madeira revestida por fórmica

Sofás / Sofanetes

# SOFÁS / SOFANETES



MD 124 Sofanete

DIMENSÃO 130x60MM  
190x60MM

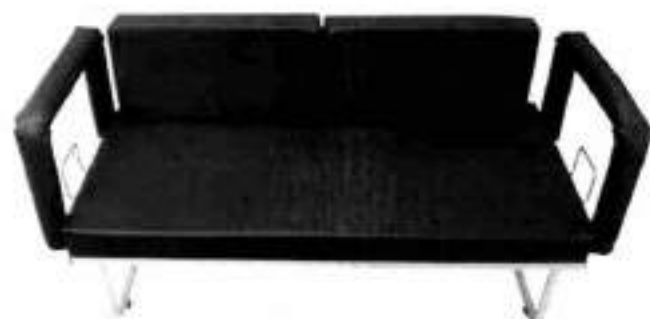

MD 124A Sofanete com braço



MD 124A Sofanete  
DIMENSÃO 190x80MM



MD 124B Sofanete



MD 124C Sofanete

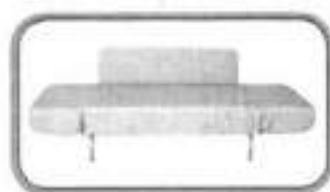
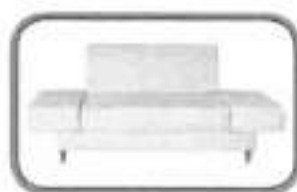

1210  
R

# POLTRONAS



MD 120C Poltrona Reclinável  
com braço fixo



MD 120C Poltrona Reclinável

1211



MD 120A ■ Poltrona Reclinável



MD 120A ■ Poltrona Reclinável



MD 120D ■ Poltrona Reclinável para  
Coleta de Sangue e Medicação



MD 120E Poltrona Reclinável



MD 120F Poltrona Reclinável



MD 120 Poltrona com  
otomano

# MESAS DE CABECEIRA E REFEIÇÃO



MD 089 Mesa de Cabeceira Fechada em Fôrmica



MD 097B Mesa de Cabeceira e Refeição Acoplada em Fôrmica



MD 090 Mesa de Cabeceira Fechada Esmaltada com Tampo em Fôrmica



MD 090 Mesa de Cabeceira Fechada Esmaltada com Tampo em Inox



MD 097A Mesa de Cabeceira e Refeição Acoplada Esmaltada com Tampo em Fôrmica



MD 091 Mesa de Cabeceira Aberta Esmaltada

## Mesas de Cabeceira e Refeição

12 kg  
6



MD 098 Mesa de Refeição com Tampo de Fórmica e Regulagem por Manivela



MD 098 Mesa de Refeição com Tampo de Fórmica e Regulagem por Manivela Lateral



MD 097 Mesa de Refeição com Tampo de Fórmica e Regulagem por manipulo



MD 099 Mesa de Refeição com Tampo de Fórmica e Regulagem em Pistão a Gás

Mesas Auxiliares

# MESAS AUXILIARES



MD 106B Mesa Auxiliar Inox



(Opção com Varanda)



MD 104 Mesa Auxiliar para Anestesia Inox



MD 101A Mesa Auxiliar Mayo Inox (Base Tipo Garfo)



MD 101 Mesa Auxiliar Mayo Inox



MD 106C Mesa para Instrumental Semi-Circular Inox



MD 107 Mesa para Instrumental Cirúrgico Inox



12/16  
8

# SUPORES DE SORO



MD 126B ■  
Suporte de Soro com 5 pés



MD 126B ■  
Suporte de Soro com 5 pés e base injetada



MD 126E ■  
Suporte de Soro com 5 pés e volante



MD 126D ■  
Suporte de Soro Regulável com base em quadripé (manipolo)



MD 125A ■  
Suporte de Soro Regulável sem Rodízio



MD 125A ■  
Suporte de Soro Regulável com Haste Inox



MD 127 ■ Suporte de Soro de Parede



MD 125 ■  
Suporte de Soro com base em Quadripé de Ferro Fundido



MD 126A ■  
Suporte de Soro Regulável com base em tiras de Aço Inox



MD 126D ■  
Suporte de Soro Regulável com Base em Quadripé (Manipolo)



MD 126C ■  
Suporte de Soro Regulável com Base em Tripé



MD 126C ■  
Suporte de Soro Tubular Regulável com Tripé totalmente esmaltado

Carros

**D'AQUINO**  
móveis hospitalares

# CARROS

12/18  
B



MD 071 Carro Curativo Esmaltado com Suporte para Balde e Bacia



MD 071A Carro Curativo Inox com Suporte para Balde e Bacia



MD 077 Carro para Banho no Leito Inox



MD 078A Carro de Emergência e Medicamento



MD 079B Carro para Medicamento



MD 079C Carro de Emergência com Filtro de Linha

12/10  
6



MD 064A ■ Carro para Transporte de Roupa Limpa



MD 061 ■ Carro para Transporte de Roupa Suja



MD 066 ■ Carro especial para Limpeza



MD 081 ■ Carro para Transporte de Cilindro



MD 081A ■ Carro para Transporte de Cilindro

# CADEIRAS DE RODAS



MD 033 Cadeira de Rodas Hospitalar



MD 034A Cadeira de Rodas Dobrável



MD 033B Cadeira de Rodas para Banho



MD 033A Cadeira de Rodas para Banho de Obeso

1220

# ARMÁRIOS



MD 001 ■ Armário Vitrine  
01 Porta



MD 001G ■ Armário Vitrine  
01 Porta



MD 004 ■ Armário Vitrine  
2 Portas



MD 004G ■ Armário Vitrine  
2 Portas



MD 005 ■ Armário Vitrine  
02 Portas



MD 011 ■ Armário Vestuário  
02 Portas

Cozinha

## COZINHA

**D'AQUINO**  
movers hospitalares

1221  
8



MD 060 Carro Térmico  
p/ Transporte  
de Bandejas



MD 055 Carro Aberto para  
Transporte de Bandejas  
e/ou Materiais Inox

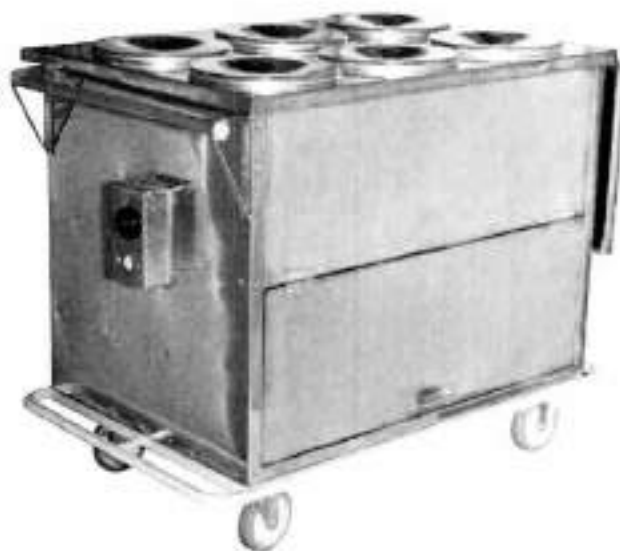

MD 059 Carro Térmico p/ Transporte  
de Alimentos com 06 Recipientes

1222

# DIVERSOS



MD 024A Biombo Duplo



MD 024 Biombo Triplo



MD 025 Braçadeira para Injeção



MD 122 Suporte para Saco Hamper c/ 3 pés



MD 122A Suporte para Saco Hamper c/ 4 pés



MD 121B Suporte para Balde à Chufe - com Balde



MD 121 Lixeira a Pedal com Balde

1220



MD 083A Escada de 02  
■ Degraus Inox



MD 083B Escada de 01  
■ Degrau Inox



MD 117 Negatoscópio  
■ de 01 Corpo



MD 016 Banqueta  
■ Giratória



MD 016A Banqueta  
■ Giratória em Inox



MD 116 Mocho Sem  
■ Encosto



MD 028 Cadeira Simples  
■ Esmaltada



MD 087 Mesa Secretária



*12/24*

# CABECEIRAS E PESEIRAS

**CAB-1** Cab./Pes. para  
■ Cama Hospitalar



**CAB-2** Cab./Pes. para  
■ Cama Hospitalar



**CAB-3** Cab./Pes. para  
■ Cama Hospitalar



**CAB-4** Cab./Pes. para  
■ Cama Hospitalar



**CAB-5** Cab./Pes. para  
■ Cama Hospitalar



**CAB-6** Cab./Pes. para  
■ Cama Hospitalar



# GRADES LATERAIS

**GR-1** Grade para Cama  
■ Hospitalar



**GR-2** Grade para Cama  
■ Hospitalar



**GR-3** Grade para Cama  
■ Hospitalar

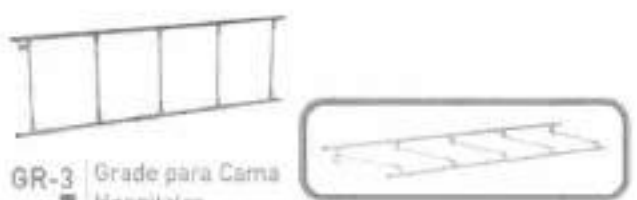

**GR-4** Grade para Cama  
■ Hospitalar



**GR-5** Grade para Cama  
■ Hospitalar

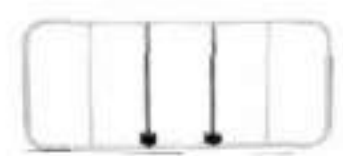

**GR-6** Grade para Cama  
■ Hospitalar



| MODELO   | DESCRIÇÃO  |
|----------|--|
| MD-001   | <b>ARMÁRIO VITRINE 1 PORTA (VIDRO)</b><br>Armário vitrine c/ 1 porta de vidro com fechadura, 3 prateleiras e laterais de vidro, teto e fundo em chapa de aço. Estrutura em cantoneiras. Tratamento anti-ferruginoso, acabamento em pintura eletrostática a pó, com resina epóxi-poliéster e polimerizado em estufa, excelente resistência química e mecânica. Dimensões: 1,50 x 0,50 x 0,40m.  |
| MD-001 G | <b>ARMÁRIO VITRINE 01 PORTA (VIDRO)</b><br>Armário vitrine c/ 1 porta de vidro com fechadura, 3 prateleiras e laterais de vidro, teto e fundo em chapa de aço. Estrutura em cantoneiras. Tratamento anti-ferruginoso, acabamento em pintura eletrostática a pó, com resina epóxi-poliéster e polimerizado em estufa, excelente resistência química e mecânica. Dimensões: 1,50 x 0,50 x 0,40m.   |
| MD-004   | <b>ARMÁRIO VITRINE 2 PORTAS (VIDRO)</b><br>Armário vitrine c/ 2 portas de vidro com fechadura, 4 prateleiras e laterais de vidro, teto e fundo em chapa de aço. Tratamento anti-ferruginoso, acabamento em pintura eletrostática a pó, com resina epóxi-poliéster e polimerizado em estufa, excelente resistência química e mecânica. Dimensões: 1,65 x 0,65 x 0,40m.  |
| MD-004 G | <b>ARMÁRIO VITRINE 2 PORTAS (VIDRO)</b><br>Armário vitrine c/ 2 portas de vidro com fechadura, 4 prateleiras e laterais de vidro, teto e fundo em chapa de aço. Tratamento anti-ferruginoso, acabamento em pintura eletrostática a pó, com resina epóxi-poliéster e polimerizado em estufa, excelente resistência química e mecânica. Dimensões: 1,65 x 0,65 x 0,40m.  |
| MD-006   | <b>ARMÁRIO VITRINE 2 PORTAS (CHAPA)</b><br>Armário vitrine c/ 2 portas de vidro com fechadura, 4 prateleiras, laterais, teto e fundo em chapa de aço. Tratamento anti-ferruginoso, acabamento em pintura eletrostática a pó, com resina epóxi-poliéster e polimerizado em estufa, excelente resistência química e mecânica. Dimensões: 1,65 x 0,65 x 0,40m.  |
| MD-011   | <b>ARMÁRIO VESTIÁRIO 2 CORPOS</b><br>Armário vestiário (guarda-roupa) com 2 corpos inteiriços em chapa de aço, fechadura tipo yale. Tratamento anti-ferruginoso, acabamento em pintura eletrostática a pó, com resina epóxi-poliéster e polimerizado em estufa, excelente resistência química e mecânica. Dimensões: 1,75 x 0,65 x 0,40m.  |
| MD-016   | <b>BANCO GIRATÓRIO COM RODÍZIOS</b><br>Banqueta giratória com altura regulável até 60 cm, estrutura em tubos de aço e assento estofado. Tratamento anti-ferruginoso, acabamento em pintura eletrostática a pó, com resina epóxi-poliéster e polimerizado em estufa, excelente resistência química e mecânica. Pés com rodízios de 2".<br>Opcionais:<br>- sem rodízios (com ponteiros de borracha); - variação na altura; - variação no diâmetro dos rodízios;<br>- estrutura esmaltada com assento inox ou cromado; - estrutura cromada com assento inox;  |
| MD-016 A | <b>BANCO GIRATÓRIO INOX COM RODÍZIOS</b><br>Banqueta giratória com altura regulável até 60 cm, estrutura em tubos de aço inox e assento em chapa de aço inox. Pés com rodízios.<br>Opcionais:<br>- sem rodízios (com ponteiros de borracha); - variação na altura; - variação no diâmetro dos rodízios;<br>- assento estofado;   |
| MD-021   | <b>BERÇO COM CESTO ARAMADO</b><br>Berço simples com cesto móvel. Cesto aramado. Estrutura em tubos de aço e prateleira inferior. Tratamento anti-ferruginoso, acabamento em pintura eletrostática a pó, com resina epóxi-poliéster e polimerizado em estufa, excelente resistência química e mecânica. Pés com rodízios de Ø 2".<br>Dimensões do cesto: 0,35 x 0,65 x 0,23m<br>Dimensões do Carro: 0,40 x 0,75 x 0,80m<br>Opcionais:<br>- variação no diâmetro dos rodízios; - variação nas dimensões; - estrutura em inox ou cromada;<br>- suporte de soro; - suporte para mamadeira e proutário; |
| MD-021 A | <b>BERÇO COM CESTO EM ACRÍLICO</b><br>Berço simples com cesto acrílico transparente, removível e reclinável. Estrutura em tubos de aço e prateleira inferior. Tratamento anti-ferruginoso, acabamento em pintura eletrostática a pó, com resina epóxi-poliéster e polimerizado em estufa, excelente resistência química e mecânica. Pés com rodízios de Ø 2".<br>Dimensões do cesto: 0,35 x 0,65 x 0,23m Dimensões do Carro: 0,40 x 0,75 x 0,80m<br>Opcionais:<br>- variação no diâmetro dos rodízios; - estrutura em inox ou cromada;<br>- suporte de soro; - suporte para mamadeira e proutário; |
| MD-023   | <b>BERÇO SIMPLES INFANTIL COM 1 GRADE CORREDIÇA</b><br>Berço simples com gra a a pó, com resina epóxi-poliéster e polimerizado em estufa, excelente resistência química e mecânica. Pés com ponteira de borracha. Dimensões: 0,65 x 1,30 x 1,15m.<br>Opcionais:<br>- estrutura tubular redonda; - suporte de soro; - rodízios;<br>- totalmente em aço inox; - grades corrediças dos dois lados;  |
| MD-024   | <b>BIOMBO TRIPLO</b><br>Biombo triplo com estrutura em tubos de aço carbono redondo ou quadrado. Telas com tecido de algodão cru com giro de 360°. Tratamento anti-ferruginoso, acabamento em pintura eletrostática a pó, com resina epóxi-poliéster e polimerizado em estufa, excelente resistência química e mecânica. Dimensões: 1,75 x 0,60 + 0,60 + 0,60m.<br>Opcionais:<br>- tela plástica; - tela de acrílico; - rodízios;<br>- estrutura em aço inox; - variação nas dimensões;  |
| MD-024 A | <b>BIOMBO DUPLO</b><br>Biombo duplo com estrutura em tubos de aço carbono redondo ou quadrado. Telas com tecido de algodão cru. Tratamento anti-ferruginoso, acabamento em pintura eletrostática a pó, com resina epóxi-poliéster e polimerizado em estufa, excelente resistência química e mecânica. Pés com ponteira de borracha. Dimensões: 1,75 x 0,60 + 0,60m.<br>Opcionais:<br>- tela plástica; - tela de acrílico; - rodízios;<br>- estrutura em aço inox; - variação nas dimensões;  |
| MD-025   | <b>BRAÇADEIRA PARA INJEÇÃO</b><br>Braçadeira para injeção com base em tripé de ferro fundido. Parte inferior em tubo de aço e altura regulável. Haste cromada e apoio de braço móvel em aço inox. Tratamento anti-ferruginoso, acabamento em pintura eletrostática a pó, com resina epóxi-poliéster e polimerizado em estufa, excelente resistência química e mecânica. Pés com ponteira de borracha.<br>Opcionais:<br>- regulagem por mandril; - totalmente em aço inox; - base tubular;  |

|          |  |
|----------|--|
| MD-028   | <b>CADEIRA SIMPLES ESMALTADA</b><br>Cadeira simples com estrutura em tubos de aço carbono redondo ou quadrado, com assento e encosto em chapa de aço carbono. Tratamento anti-ferruginoso, acabamento em pintura eletrostática a pó, com resina epóxi-poliéster e polimerizado em estufa, excelente resistência química e mecânica.  |
| MD-033   | <b>CADEIRA DE RODAS HOSPITALAR</b><br>Cadeira de rodas estilo hospitalar, com estrutura em tubos de aço carbono redondo ou quadrado. Rodas de Ø 5" (125mm). Assento, braços e encosto estofados com espuma de látex e revestido em couro lavável. Tratamento anti-ferruginoso, acabamento em pintura eletrostática a pó, com resina epóxi-poliéster e polimerizado em estufa, excelente resistência química e mecânica.<br>Opcionais:<br>- variação no diâmetro dos rodízios; - totalmente em aço inox; - braços removíveis;   |
| MD-033 A | <b>CADEIRA DE RODAS PARA BANHO</b><br>Cadeira de rodas para banho e uso sobre o vaso. Estrutura em tubos de aço carbono redondo ou quadrado. Rodas de Ø 5" (125mm). Assento em chapa de aço com orifício. Tratamento anti-ferruginoso, acabamento em pintura eletrostática a pó, com resina epóxi-poliéster e polimerizado em estufa, excelente resistência química e mecânica.<br>Opcionais:<br>- variação no diâmetro dos rodízios; - totalmente em aço inox; - braços removíveis;   |
| MD-033 B | <b>CADEIRA DE RODAS PARA BANHO LONA</b><br>Cadeira de banho confeccionada em aço carbono ideal para uso sanitário e chuveiro. Assento sanitário removível, apoio para os braços e pés fixos, freios bilaterais, rodas traseiras e dianteiras aro 06" com pneus maciços, encosto em nylon.<br>Opcionais:<br>- diâmetro dos rodízios; - totalmente em aço inox; - braços removíveis;<br>- apoio para os pés articuláveis;  |
| MD-034 A | <b>CADEIRA DE RODAS DOBRÁVEL</b><br>Cadeira de rodas dobrável, com assento/encosto em nylon e apoio de braços estofados. Freios bilaterais, aro impulsor bilateral, apoio para braços e pés fixos. Rodas traseiras de Ø 24" e rodas dianteiras de 6". Tratamento anti-ferruginoso, acabamento em pintura eletrostática a pó, com resina epóxi-poliéster e polimerizado em estufa, excelente resistência química e mecânica.<br>Opcionais:<br>- braços removíveis; - apoio para os pés articuláveis;  |
| MD-037 A | <b>CAMA FAWLER INFANTIL COM CABECEIRA E PESEIRA FIXA EM TUBOS</b><br>Cama Fowler infantil com cabeceira e peseira em tubos de aço carbono quadrado ou redondo, com gradil interno em tubos de aço carbono. Grades laterais de abaixar em ambos os lados com corredeira cromada. Leito em chapa de aço lisa dividido em 4 partes, montado sobre quadro de longarinas que possibilita os movimentos Fowler, Semi-Fowler, Trendelenburg comandados por duas manivelas escamoteáveis. Elevação de pernas através de cremalheira e rodízios giratórios de 3°. Tratamento anti-ferruginoso, acabamento em pintura eletrostática a pó, com resina epóxi-poliéster e polimerizado em estufa, excelente resistência química e mecânica.<br><b>ESPECIFICAÇÕES TÉCNICAS:</b><br>Dimensões:<br>Comprimento externo: 1,58 m Comprimento interno: 1,50 m Largura externa: 0,73 m<br>Largura interna: 0,65 m Altura até a cabeceira: 1,15 m Altura do chão ao estrado: 0,65 m<br>Capacidade máxima: 90 kg<br>Opcionais:<br>- leito em aço inox; - leito perfurado; - suporte de soro;<br>- variação no diâmetro dos rodízios; - variação nas dimensões; - grades em aço inox;<br>- proteção c/cinta de aço inox na cabeceira/peseira;   |
| MD-037 C | <b>CAMA FAWLER INFANTIL COM CABECEIRA E PESEIRA FIXA EM MADEIRA REVESTIDA POR FÓRMICA</b><br>Cama Fowler infantil com cabeceira e peseira em madeira revestida por fórmica com cinta de aço inox. Grades laterais de abaixar em ambos os lados com corredeira cromada. Leito em chapa de aço lisa dividido em 4 partes, montado sobre quadro de longarinas que possibilita os movimentos Fowler, Semi-Fowler, Trendelenburg comandados por duas manivelas escamoteáveis. Elevação de pernas através de cremalheira e rodízios giratórios de 3°. Tratamento anti-ferruginoso, acabamento em pintura eletrostática a pó, com resina epóxi-poliéster e polimerizado em estufa, excelente resistência química e mecânica.<br><b>ESPECIFICAÇÕES TÉCNICAS:</b><br>Dimensões:<br>Comprimento externo: 1,58 m Comprimento interno: 1,50 m Largura externa: 0,73 m<br>Largura interna: 0,65 m Altura até a cabeceira: 1,15 m Altura do chão ao estrado: 0,65 m<br>Capacidade máxima: 90 kg<br>Opcionais:<br>- leito em aço inox; - leito perfurado; - suporte de soro;<br>- variação no diâmetro dos rodízios; - variação nas dimensões; - grades em aço inox;  |
| MD-037 D | <b>CAMA FAWLER INFANTIL COM CABECEIRA E PESEIRA REMOVÍVEL EM MADEIRA REVESTIDA POR FÓRMICA</b><br>Cama Fowler infantil com cabeceira e peseira removível em tubo de aço pintado, com detalhe em madeira revestida por fórmica. Base em tubo com pés recuados. Grades laterais de abaixar em ambos os lados com corredeira cromada. Leito em chapa de aço lisa dividido em 4 partes, montado sobre quadro de longarinas que possibilita os movimentos Fowler, Semi-Fowler, Trendelenburg comandados por duas manivelas escamoteáveis. Elevação de pernas através de cremalheira e rodízios giratórios de 3°. Tratamento anti-ferruginoso, acabamento em pintura eletrostática a pó, com resina epóxi-poliéster e polimerizado em estufa, excelente resistência química e mecânica.<br><b>ESPECIFICAÇÕES TÉCNICAS:</b><br>Dimensões:<br>Comprimento externo: 1,58 m Comprimento interno: 1,50 m Largura externa: 0,73 m<br>Largura interna: 0,65 m Altura até a cabeceira: 1,15 m Altura do chão ao estrado: 0,65 m<br>Capacidade máxima: 90 kg<br>Opcionais:<br>- leito em aço inox; - leito perfurado; - suporte de soro;<br>- variação no diâmetro dos rodízios; - variação nas dimensões; - grades em aço inox;<br>- carenagem termoplástica; - cabeceira e peseira em tubo de aço inox; |





|          |  |
|----------|--|
| MD-043 B | <p><b>CAMA FAWLER ELÉTRICA (PROCLIVE)</b><br/>Cama Fowler elétrica com controle a fio para acionar os movimentos de Fowler, Trendelenburg e proclive/reverso. O leito é construído em chapa de aço carbono lisa sobre longarinas de aço com encaixe para suporte de soro. Cabeceira e pesseira removíveis e confeccionadas em PU injetado e rígido com alma metálica. Para-choque de borracha para proteção. Furos laterais para o encaixe de grades. Tratamento anti-ferruginoso, acabamento em pintura eletrostática a pó, com resina epóxi-poliéster e polimerizado em estufa, excelente resistência química e mecânica. Base em tubos de aço revestido por base em material termoplástico resistente (ABS) e sobre rodízios de Ø 5" (125mm) com freios em diagonal.</p> <p>Dimensões internas: 1,90 x 0,90 m.      Dimensões externas: 2,15 x 0,90 x 0,68 m.<br/>Capacidade máxima: 200 kg</p> <p>Opcionais:<br/>- suporte de soro;<br/>- variação no diâmetro dos rodízios;<br/>- leito em aço inox;</p> <p>- sem base termoplástica (ABS);<br/>- outros modelos de cabeceira e pesseira;<br/>- leito perfurado;</p> <p>- variação nas dimensões da cama;<br/>- vários modelos de grades laterais;</p>  |
| MD-042 C | <p><b>CAMA FAWLER ELÉTRICA (ELEVACÃO DE ALTURA)</b><br/>Cama Fowler elétrica com controle a fio para acionar os movimentos de Fowler, Trendelenburg e elevação de altura do leito. O leito é construído em chapa de aço carbono lisa sobre longarinas de aço com encaixe para suporte de soro. Cabeceira e pesseira removíveis e confeccionadas em PU injetado e rígido com alma metálica. Para-choque de borracha para proteção. Furos laterais para o encaixe de grades. Tratamento anti-ferruginoso, acabamento em pintura eletrostática a pó, com resina epóxi-poliéster e polimerizado em estufa, excelente resistência química e mecânica. Base em tubos de aço sobre rodízios de Ø 5" (125mm) com freios em diagonal. Altura mínima do leito: 0,55m e altura máxima do leito: 0,70m.</p> <p>Dimensões internas: 1,90 x 0,90 m.      Dimensões externas: 2,15 x 0,90 m.<br/>Capacidade máxima: 200 kg</p> <p>Opcionais:<br/>- suporte de soro;<br/>- variação no diâmetro dos rodízios;<br/>- outros modelos de cabeceira e pesseira;<br/>- leito;</p> <p>- com ou sem base termoplástica (ABS);<br/>- leito perfurado;<br/>- vários modelos de grades laterais;</p> <p>- variação nas dimensões da cama;<br/>- leito em aço inox;<br/>- variação na altura mínima e máxima do leito;</p>  |
| MD-041 D | <p><b>CAMA FAWLER SEMI-LUXO ELÉTRICA</b><br/>Cama Fowler Semi-Luxo elétrica com cabeceira e pesseira removível em tubos de aço e painel em madeira revestido por fórmica. Pés recuados em tubos de aço carbono. Leito em chapa de aço lisa montado sobre quadros de longarina de aço. Movimentos Fowler e Trendelenburg acionados por meio de controle remoto a fio. Dotada de furos para encaixe de grades laterais. Tratamento anti-ferruginoso, acabamento em pintura eletrostática a pó, com resina epóxi-poliéster e polimerizado em estufa, excelente resistência química e mecânica. Rodízios giratórios com freios em diagonal de 3".</p> <p>Dimensão interna: 1,90 x 0,90 m.      Dimensão externa: 2,05 x 1,00 x 0,68 m.<br/>Capacidade máxima: 200 kg</p> <p>Opcionais:<br/>- variação no diâmetro dos rodízios;<br/>- leito em aço inox;<br/>- cabeceira e pesseira removível em tubos redondos de aço inox e painel em madeira revestido por fórmica;<br/>- cabeceira e pesseira removível tubular redonda ou quadrada de aço pintado ou aço inox;<br/>- cabeceira e pesseira removível em tubo quadrado de aço pintado com proteção de cinta de aço inox;</p> <p>- variação nas dimensões da cama;<br/>- carenagem termoplástica;<br/>- leito perfurado;</p>   |
| MD-045 A | <p><b>CAMA FAWLER ELÉTRICA C/4 MOTORES E CONTROLE A FIO</b><br/>Cama Fowler com 4 motores elétricos com controle remoto a fio. Possui os movimentos fowler, trendelenburg, reverso de trendelenburg, posição cardíaca e vascular, além de elevação horizontal (entre 55 e 80 cm). O leito é construído em chapa de aço carbono montado sobre quadro de tubos retangulares com pés recuados, totalmente revestido em material termoplástico de alta resistência. Cabeceira e pesseira removíveis e confeccionadas em poliuretano injetado e rígido com alma metálica. Para-choque de borracha para proteção nos 4 cantos da cama. Dois pares de grades laterais retráteis em poliuretano injetado, móveis pelo sistema de semigiro com trava de segurança e sistema de embuti-las sob o leito. Tratamento anti-ferruginoso, acabamento em pintura eletrostática a pó, com resina epóxi-poliéster e polimerizado em estufa, excelente resistência química e mecânica. Possui rodízios giratórios de Ø 5" (125mm) com freios em diagonal.</p> <p>Dimensões externas: 2,075 x 1,062.      Dimensões internas: 1,90 x 0,90.<br/>Capacidade máxima: 200 kg</p> <p>Opcionais:<br/>- suporte de soro;<br/>- variação no diâmetro dos rodízios;<br/>- leito em aço inox;<br/>- variação na altura mínima e máxima do leito;</p> <p>- sem base termoplástica (ABS);<br/>- outros modelos de cabeceira e pesseira;<br/>- leito perfurado;</p> <p>- variação nas dimensões da cama;<br/>- vários modelos de grades laterais;<br/>- CPR<br/>- indicador de ângulo</p> |
| MD-044   | <p><b>CAMA BELICHE</b><br/>Cabeceira e pesseira tubular com gradil interno. Leito montado sobre longarinas tubulares com chapa de aço lisa ou perfurada. Possui par de grades para proteção no leito superior e escada para acesso. Pés com ponteira de borracha. Tratamento anti-ferruginoso, acabamento em pintura eletrostática a pó, com resina epóxi-poliéster e polimerizado em estufa, excelente resistência química e mecânica.</p> <p>Dimensões: 1,90 x 1,40 x 0,80 m.<br/>Capacidade máxima: 200 kg</p>  |
| MD-044 A | <p><b>CAMA HOSPITALAR SIMPLES</b><br/>Cama hospitalar simples, com cabeceira e pesseira em tubos de aço com gradil interno. Leito em chapa de aço lisa ou perfurada com cabeceira móvel por meio de cremalheira. Tratamento anti-ferruginoso, acabamento em pintura eletrostática a pó, com resina epóxi-poliéster e polimerizado em estufa, excelente resistência química e mecânica. Pés com ponteira de borracha. Dimensões: 1,90 x 0,80 x 0,64m.</p> <p>Capacidade máxima: 200 kg</p> <p>Opcionais:<br/>- suporte de soro;<br/>- vários modelos de grades laterais;<br/>- leito fixo, sem movimento da cabeceira por cremalheira (peiquiátrico);</p> <p>- variação nas dimensões da cama;<br/>- leito em aço inox;</p> <p>- variação no diâmetro dos rodízios;<br/>- leito perfurado;</p> <p>Modelos de cabeceira e pesseira:<br/>- cabeceira e pesseira em tubos redondos de aço inox;      - cabeceira e pesseira em tubos quadrados de aço inox ou pintado;<br/>- cabeceira e pesseira em tubos quadrados de aço pintado com proteção de cinta de aço inox;<br/>- cabeceira e pesseira em tubos quadrados de aço pintado ou inox com painel de madeira revestido em fórmica com cinta de aço inox nas bordas;</p>   |
| MD-049   | <p><b>CAMA FAWLER ORTOPÉDICA COM QUADRO BALCANICO</b><br/>Cama Fowler Ortopédica com quadro balcânico. Cabeceira e pesseira em tubos de aço com gradil interno. Leito em chapa de aço lisa, dividido em 4 partes e montado sobre longarinas de aço. Dotada de quadro balcânico construído em tubos de aço cromado ou inox, dotado de balancim e trapézio. Furos laterais para encaixe de grades. Tratamento anti-ferruginoso, acabamento em pintura eletrostática a pó, com resina epóxi-poliéster e polimerizado em estufa, excelente resistência química e mecânica. Pés com rodízios de Ø 5" (125mm) com freios em diagonal.</p> <p>Dimensões: 2,20 x 0,90 x 0,68m.<br/>Capacidade máxima: 200 kg</p> <p>Opcionais:<br/>- variação nas dimensões da cama;<br/>- outros modelos de cabeceira e pesseira;<br/>- vários modelos de grades laterais;</p> <p>- variação no diâmetro dos rodízios;<br/>- leito em aço inox;</p> <p>- suporte de soro;<br/>- leito perfurado;</p>  |

|          |  |
|----------|--|
| MD-050   | <p><b>CAMA FAWLER DE RECUP/UTI COM 02 MANIVELAS</b><br/>Cama Fowler de Recuperação e UTI com leito em 04 divisões construído em chapa de aço carbono lisa com longarinas em tubos de aço. Pés recuados com rodízios de 5" sendo 02 com freios em diagonal. Grades laterais em tubos de aço carbono com gradil interno e escamoteáveis que envolvem totalmente a cama. Cabeceira e pesseira em tubos de aço carbono realizando movimentação simultânea com a grade. O estrado permite os movimentos fawler e trendelemburg com acionamento através de 2 manivelas escamoteáveis, cromadas ou em aço inox. Para-choque de borracha em toda volta e haste para soro. Tratamento anti-ferruginoso, acabamento em pintura eletrostática a pó, com resina epóxi-poliéster e polimerizado em estufa, excelente resistência química e mecânica.<br/>Dimensões do leito: 1,90 x 0,70m. Dimensões da cama: 2,20 x 0,85 x 0,68m.<br/>Capacidade máxima: 200 kg</p> <p><b>Opcionais:</b><br/>- grades em aço inox ou cromada; - variação no diâmetro dos rodízios; - variação nas dimensões da cama;<br/>- leito em aço inox; - leito perfurado; - haste para soro inox ou cromado;<br/>- carenagem termoplástica;<br/>- cabeceira e pesseira em tubos de aço carbono pintado com acabamento em fórmica;<br/>- cabeceira e pesseira em tubos de aço inox com acabamento em fórmica;<br/>- cabeceira e pesseira em tubos de aço inox;<br/>- cabeceira e pesseira em tubos de aço carbono pintado com cinta de aço inox;</p> |
| MD-050 A | <p><b>CAMA FAWLER DE RECUP/UTI ELÉTRICA</b><br/>Cama Fowler de Recuperação e UTI com leito em 04 divisões construído em chapa de aço carbono lisa com longarinas em tubos de aço, pés recuados com rodízios de 5" sendo 02 com freios em diagonal. Grades laterais em tubos de aço carbono com gradil interno e escamoteáveis que envolvem totalmente a cama. Cabeceira e pesseira em tubos de aço carbono realizando movimentação simultânea com a grade. O estrado permite os movimentos fawler e trendelemburg com acionamento através de motor elétrico com controle remoto a fio. Para-choque de borracha em toda volta e haste para soro. Tratamento anti-ferruginoso, acabamento em pintura eletrostática a pó, com resina epóxi-poliéster e polimerizado em estufa, excelente resistência química e mecânica.<br/>Dimensões do leito: 1,90 x 0,70m; Dimensões da cama: 2,20 x 0,85 x 0,68m.<br/>Capacidade máxima: 200 kg</p> <p><b>Opcionais:</b><br/>- grades em aço inox ou cromada; - variação no diâmetro dos rodízios; - variação nas dimensões da cama;<br/>- leito em aço inox; - leito perfurado; - haste para soro inox ou cromado;<br/>- carenagem termoplástica;<br/>- cabeceira e pesseira em tubos de aço carbono pintado com acabamento em fórmica;<br/>- cabeceira e pesseira em tubos de aço inox;<br/>- cabeceira e pesseira em tubos de aço carbono pintado com cinta de aço inox;</p>  |
| MD-050 B | <p><b>CAMA FAWLER DE RECUP/UTI COM 03 MANIVELAS (ELEVÇÃO DE ALTURA OU PROCLIVE)</b><br/>Cama de recuperação e UTI com 03 manivelas, sendo 2 manivelas para acionamentos dos movimentos fawler e trendelemburg, e a 3ª manivela para acionamento do movimento de reverso de trendelemburg (Proclive) OU elevação de altura do leito. Cabeceira, pesseira e grades laterais escamoteáveis em toda sua extensão, em tubos de aço inoxidável. Cabeceira e pesseira com detalhe em fórmica. Base em tubos de aço carbono com pés recuados. Estrado articulado em quatro seções em chapa de aço carbono lisa. Movimentos acionados por 03 manivelas escamoteáveis com cabo em baquelite. Para-choque de borracha em toda volta e haste para soro. Rodízios de 5" de diâmetro com freios em diagonal. Dimensões externas: 2,20 x 0,85 x 0,68 m. Dimensões internas: 1,90 x 0,70 m.<br/>Capacidade máxima: 200 kg</p> <p><b>Opcionais:</b><br/>- grades laterais, cabeceira e pesseira cromadas; - grades laterais, cabeceira e pesseira em aço carbono pintado;<br/>- cabeceira e pesseira sem acabamento em fórmica; - variação no diâmetro dos rodízios;<br/>- variação nas dimensões da cama; - leito em aço inox;<br/>- leito perfurado; - haste para soro inox ou cromado;<br/>- carenagem termoplástica; - elevação horizontal (entre 55 e 80 cm);<br/>- movimento de reverso de trendelemburg (proclive); - variação na altura mínima e máxima do leito (elevação horizontal);</p>                             |
| MD-055   | <p><b>CARRO PARA TRANSPORTE INOX</b><br/>Carro aberto para transporte confeccionado em aço inox, com 3 prateleiras em chapa de aço inox, com varandas de inox em toda a volta. Estrutura em tubo redondo de aço inox. Para-choque de borracha em toda volta. Base com cantoneiras e rodas de Ø 5" (125mm), sendo 2 fixas e 2 giratórias. Dimensões: 0,60 x 0,90 x 1,00m.</p> <p><b>Opcionais:</b><br/>- totalmente em aço carbono pintado; - estrutura em tubo quadrado; - variação no diâmetro dos tubos;<br/>- variação no diâmetro dos rodízios; - variação na quantidade de prateleiras; - rodízios com freios;<br/>- variação nas dimensões do produto;</p>   |
| MD-059   | <p><b>CARRO TÉRMICO PARA TRANSPORTE DE REFEIÇÃO COM 6 RECIPI.</b><br/>Carro térmico para transporte de alimentos com 6 recipientes de alumínio medindo 23,5cm de diâmetro x 23cm de altura com capacidade para 6 kilos de alimentos cada. Carro dotado de uma resistência dupla interna, ligada a um termostato com lâmpada piloto, para regulação de temperatura que varia de 20 até 120°. Estrutura do assalho com cantoneiras 7/8 x 1/8. Rodas de Ø 5" (125mm) sendo duas fixas e duas giratórias. Para-choque de borracha em toda volta. Tampo superior construído em chapa de aço inoxidável com uma aba retrátil para auxílio. Parte inferior construída em chapas de aço inox em sua parte interna e externa com revestimento de li de vidro. Na parte inferior possui um compartimento com porta e prateleira interna para transporte de bandejas, talharos e outros. Podendo ser construído com 2 recipientes frios e 4 quentes. Voltagem de 110 ou 220 volt's. Dimensões: 0,62 x 0,92 x 0,90m.</p>   |
| MD-060   | <p><b>CARRO TÉRMICO P/TRANSPORTE DE BANDEJA</b><br/>Carro térmico para transporte de bandejas, construído totalmente em chapa de aço inoxidável com isolamento em li de vidro. Parte interna dotada de 30 escaninhos de 40 x 30 cm com 7 cm de espaçamento vertical entre as bandejas. Aquecimento efetuado a partir de resistência elétrica e com temperatura ajustável e controlada por termostato, com lâmpada sinalizadora. Duas portas vedadas por guarnição em toda a volta e sustentadas por dobradiças resistentes. Base construída em perfil de aço inoxidável com proteção em toda a volta por para-choque. Possui dois rodízios fixos e dois giratórios de 5", cabo de locomoção em ambos os lados. Tampo superior com varandas laterais. Não acompanha bandejas. Dimensões: 1,20 x 1,00 x 0,50 m.</p> <p><b>Opcionais:</b><br/>- variação nas dimensões do produto; - variação no diâmetro de rodízios; - rodízios com ou sem freios;<br/>- com prateleiras ao invés de escaninhos; - variação na quantidade de prateleiras; - tampo sem varandas laterais;</p>  |
| MD-061   | <p><b>CARRO FECHADO P/ROUPA SUJA E OUTROS</b><br/>Carro fechado para transporte de roupa suja e/ou materiais com base em cantoneiras de aço carbono. Parte superior com duas portas e parte interna com válvula de escoamento. Para-choque de borracha em toda volta, cabo de locomoção e rodas de Ø 5". Estrutura construída em chapa de aço galvanizada e tratamento anti-ferruginoso, acabamento em pintura eletrostática a pó, com resina epóxi-poliéster e polimerizado em estufa, excelente resistência química e mecânica. Dimensões: 0,60 x 0,90 x 0,80m.</p> <p><b>Opcionais:</b><br/>- variação nas dimensões do produto; - variação no diâmetro de rodízios; - rodízios com freios;<br/>- totalmente em aço inox;</p>   |

|          |   |
|----------|---|
| MD-064 A | <p><b>CARRO P/TRANSPORTE DE ROUPA LIMPAS E OUTROS</b><br/>Carro transporte de roupa limpa e outros com 3 prateleiras (4vãos) e 2 portas. Base com cantoneiras de aço carbono. Cabo de locomoção e para-choque de borracha em toda volta. Rodas de Ø 5". Estrutura em chapa de aço com tratamento anti-ferruginoso, acabamento em pintura eletrostática a pó, com resina epóxi-poliéster e polimerizado em estufa, excelente resistência química e mecânica. Dimensões: 0,47 x 0,96 x 1,00m.</p> <p>Opcionais:<br/>- variação na quantidade de prateleiras;<br/>- variação nas dimensões do produto;<br/>- variação no diâmetro de rodízios;<br/>- totalmente em aço inox;<br/>- sem portas;</p>   |
| MD-066   | <p><b>CARRO ESPECIAL DE LIMPEZA</b><br/>Carro especial de limpeza, com estrutura em chapa de aço carbono e tratamento anti-ferruginoso, acabamento em pintura eletrostática a pó, com resina epóxi-poliéster e polimerizado em estufa, excelente resistência química e mecânica. Dotado de 3 prateleiras para produtos de limpeza. Suporte para rodos e vassouras. Parte posterior com ara para suporte de saco e/ou balde de lixo. Cabo de locomoção cromado e montado sobre rodas de Ø 3". Dimensões: 0,60 x 0,80 x 1,10m.</p> <p>Opcionais:<br/>- variação nas dimensões do produto;<br/>- variação no diâmetro de rodízios;<br/>- totalmente em aço inox;</p>   |
| MD-069   | <p><b>CARRO MACA PARA BANHO</b></p>   |
| MD-070   | <p><b>CARRO MACA HOSPITALAR</b><br/>Carro maca hospitalar com leito removível e construído em chapa de aço com cabeceira móvel por meio de cremalheira. Grades laterais de tombar em ambos os lados em tubos de aço e para-choque de borracha em toda a volta. Estrutura do carro em tubos de aço carbono com tratamento anti-ferruginoso, acabamento em pintura eletrostática a pó, com resina epóxi-poliéster e polimerizado em estufa, excelente resistência química e mecânica. Rodízios de Ø 5" com freios em diagonal. Dimensões: 1,85 x 0,55 x 0,80m.</p> <p>Opcionais:<br/>- leito fixo;<br/>- suporte de soro inox ou cromado;<br/>- grades em aço inox;<br/>- variação no diâmetro de rodízios;<br/>- outros suportes;</p> <p>- leito em aço inox;<br/>- suporte para cilindro de oxigênio pintado, cromado ou inox;<br/>- estrutura em tubo de aço redondo ou quadrado;<br/>- variação nas dimensões do produto;<br/>- colchonete;<br/>- régua tripla com fluxômetro e umidificador;</p>   |
| MD-070 C | <p><b>CARRO MACA DE TRANSFERÊNCIA INOX</b><br/>Carro maca de transferência com leito removível e construído em chapa de aço inox com cabeceira móvel por cremalheira. Para-choque de borracha em toda volta e grades laterais de tombar em ambos os lados, com haste de soro ajustável nas grades. Dotado de 2 carros construídos em tubos de aço inox. Sistema de engate entre os carros por meio de pinos guias e sistema de travas nas laterais do leito. Rodízios de transferência de nylon. Rodízios de Ø 5" com freios em diagonal. Dimensões do leito: 1,85 x 0,55m. Dimensões dos carros: 1,06 x 0,55 x 0,80m.</p> <p>Opcionais:<br/>- totalmente em aço carbono pintado;<br/>- estrutura em tubo de aço redondo ou quadrado;<br/>- variação no diâmetro de rodízios;<br/>- régua tripla com fluxômetro e umidificador;<br/>- outros suportes;</p> <p>- estrutura em aço carbono pintado com leito e grades em aço inox;<br/>- variação nas dimensões do produto;<br/>- colchonete;<br/>- suporte de soro inox ou cromado;<br/>- suporte para cilindro de oxigênio pintado, cromado ou inox;</p>  |
| MD-070 D | <p><b>CARRO MACA HOSPITALAR INOX</b><br/>Carro maca hospitalar com leito removível e construído em chapa de aço inox com cabeceira móvel por meio de cremalheira. Grades laterais de tombar em ambos os lados em tubos de aço inox e para-choque de borracha em toda volta. Estrutura em tubo redondo de aço inox. Rodízios de Ø 5" com freios em diagonal. Dimensões: 1,85 x 0,55 x 0,80m.</p> <p>Opcionais:<br/>- leito fixo;<br/>- variação nas dimensões do produto;<br/>- colchonete;<br/>- suporte de soro inox ou cromado;<br/>- outros suportes;</p> <p>- estrutura em tubo de aço inox quadrado;<br/>- variação no diâmetro de rodízios;<br/>- régua tripla com fluxômetro e umidificador;<br/>- suporte para cilindro de oxigênio pintado, cromado ou inox;</p>   |
| MD-070 E | <p><b>CARRO MACA HOSPITALAR COM AMORTECEDOR</b><br/>Carro maca hospitalar com leito removível e construído em chapa de aço carbono com cabeceira móvel por meio de cremalheira. Grades laterais de tombar em ambos os lados em tubos de aço carbono e para-choque de borracha em toda volta. Estrutura em tubo redondo de aço carbono com amortecedores internos (04 pistões) sob o leito. Rodízios de Ø 5" com freios em diagonal. Dimensões: 1,90 x 0,55 x 0,80m.</p> <p>Opcionais:<br/>- estrutura em tubo de aço inox quadrado ou redondo;<br/>- leito em aço inox;<br/>- variação no diâmetro de rodízios;<br/>- régua tripla com fluxômetro e umidificador;<br/>- suporte para cilindro de oxigênio pintado, cromado ou inox;</p> <p>- grades laterais em aço inox;<br/>- variação nas dimensões do produto;<br/>- colchonete;<br/>- suporte de soro inox ou cromado;<br/>- outros suportes;</p>  |
| MD-070 B | <p><b>CARRO MACA HIDRÁULICO COM 1 COLUNA</b><br/>Carro maca hidráulico com estrutura e base de elevação em tubos de aço retangulares pintados revestidos com carenagem termoplástica. Leito em chapa de aço inox com elevação de cabeça através de cremalheira. Suporte para cilindro de oxigênio em aço inox. Movimento de elevação através de sistema hidráulico e pedal. Possibilita a posição de translemburg e reverso através de pistão a gás. Grades laterais de tombar em ambos os lados em tubos de aço inox. Suporte para soro em aço inox. Régua tripla com fluxômetro, umidificador e suporte. Para-choque de borracha em toda a volta. Rodízios de Ø 8" com freios em diagonal. Estrutura pintada através de pintura eletrostática a pó com secagem em estufa. Dimensões externas: 2,00 x 0,68 e altura ajustável entre 65 e 93 cm. Dimensões internas: 1,88 x 0,65 m.</p> <p>Opcionais:<br/>- grades laterais em aço carbono pintado;<br/>- variação nas dimensões do produto;<br/>- variação na altura mínima e máxima do leito;</p> <p>- leito em aço carbono pintado;<br/>- variação no diâmetro de rodízios;<br/>- leito rádio transparente</p> <p>- colchonete;<br/>- outros suportes;</p> |

|          |  |
|----------|--|
| MD-070 I | <p><b>CARRO MACA HOSPITALAR PARA OBESO INOX</b><br/>Carro maca para obeso com leito removível e construído em chapa de aço inox sobre viga (longarina) em tubos retangulares de aço inox. Grades laterais de tombar em ambos os lados em tubos de aço inox. Estrutura do carro construído em tubos de aço inox quadrado com travas transversais de sustentação na parte inferior. Para-choque de borracha em toda a volta. Rodízios de 8" (200mm) com freios em diagonal. Capacidade para suportar acima de 200kg. Dimensões internas: 1,90 x 0,70 x 0,80 m.</p> <p><b>Opcionais:</b></p> <ul style="list-style-type: none"> <li>- leito fixo em aço inox;</li> <li>- variação nas dimensões do produto;</li> <li>- colchonete;</li> <li>- suporte de soro inox ou cromado;</li> <li>- outros suportes;</li> </ul> <ul style="list-style-type: none"> <li>- estrutura em tubo de aço inox redondo;</li> <li>- variação no diâmetro de rodízios;</li> <li>- régua tripla com fluxômetro e umidificador;</li> <li>- suporte para cilindro de oxigênio pintado, cromado ou inox;</li> </ul>   |
| MD-070 J | <p><b>CARRO MACA HOSPITALAR COM ELEVÇÃO DO LEITO (MANIVELA)</b><br/>Carro maca com elevação do leito, construído em tubos de aço carbono redondo. Leito removível e construído em chapa de aço carbono com grades laterais de tombar em ambos os lados. Cabeceira regulável por meio de cremalheira. Elevação do leito por meio de braços em tubos de aço carbono acionados por meio de 1 manivela. Para-choque de borracha em toda a volta. Tratamento anti-ferruginoso, acabamento em pintura eletrolítica a pó, com resina epóxi-poliéster e polimerizado em estufa, excelente resistência química e mecânica. Rodízios de 5" (125mm) com freios em diagonal. Altura mínima de 0,68m e máxima de 0,84m. Dimensões: 1,90 x 0,55m.</p> <p><b>Opcionais:</b></p> <ul style="list-style-type: none"> <li>- leito fixo;</li> <li>- variação nas dimensões do produto;</li> <li>- régua tripla com fluxômetro e umidificador;</li> <li>- suporte para cilindro de oxigênio pintado, cromado ou inox;</li> </ul> <ul style="list-style-type: none"> <li>- leito em aço inox;</li> <li>- variação no diâmetro dos rodízios;</li> </ul> <ul style="list-style-type: none"> <li>- grades laterais em aço inox;</li> <li>- colchonete;</li> <li>- suporte de soro inox ou cromado;</li> <li>- outros suportes;</li> </ul>  |
| MD-070 K | <p><b>CARRO MACA HOSPITALAR PARA OBESO INOX</b><br/>Carro maca para obeso com leito removível e construído em chapa de aço carbono sobre viga (longarina) em tubos retangulares de aço carbono. Grades laterais de tombar em ambos os lados em tubos de aço carbono. Estrutura do carro construído em tubos de aço carbono quadrado com travas transversais de sustentação na parte inferior. Para-choque de borracha em toda a volta. Tratamento anti-ferruginoso, acabamento em pintura eletrolítica a pó, com resina epóxi-poliéster e polimerizado em estufa, excelente resistência química e mecânica. Rodízios de 8" (200mm) com freios em diagonal. Capacidade para suportar acima de 200kg. Dimensões internas: 1,90 x 0,70 x 0,80 m.</p> <p><b>Opcionais:</b></p> <ul style="list-style-type: none"> <li>- leito fixo;</li> <li>- estrutura em tubo de aço carbono redondo;</li> <li>- variação no diâmetro de rodízios;</li> <li>- régua tripla com fluxômetro e umidificador;</li> <li>- suporte para cilindro de oxigênio pintado, cromado ou inox;</li> </ul> <ul style="list-style-type: none"> <li>- leito em aço inox;</li> </ul> <ul style="list-style-type: none"> <li>- grades laterais em aço inox;</li> <li>- variação nas dimensões do produto;</li> <li>- colchonete;</li> <li>- suporte de soro inox ou cromado;</li> <li>- outros suportes;</li> </ul>  |
| MD-070 L | <p><b>MACA HIDRÁULICA FAWLER COM DUAS COLUNAS E LEITO RADIOTRANSARENTE</b><br/>Base em tubo de aço retangular, com pés recuados e revestidos por carnaçem termoplástica com suporte para cilindro de oxigênio. Estrado construído em tubos de aço com leito articulado para movimentos fawler e elevação do dorso, em laminado radiotransparente para uso de intensificador de imagem e rai-x (Fórmula TS), com uma gaveta no dorso para uso de placas de rai-x. Acionamento dos atuadores Hidráulicos através de pedais nas laterais da base. Um único pedal acionará os dois atuadores hidráulicos para elevação do leito, e acionamento por pedais separados para recuar os atuadores permitindo movimentos de Trendelenburg e Reverso. Movimento fawler (cabeça e joelhos) são acionados manualmente por pistão a gás. Grades laterais escamoteáveis em tubo de aço inox. Para-choque de borracha em toda a volta. Rodízios de 8" com sistema avantech (estrutura interna em aço e externa em peças injetadas em material termoplástico diminuindo a entrada de poeira e facilitando a limpeza sem tirar o rodízio de serviço, possui um sistema de freio que acionado trava os quatro rodízios ao mesmo tempo, além da trava direcional para manobras em locais de difícil acesso). Acionamento da quinta roda por sistema a pedal. Capacidade: 200 kg. Dimensões externas: 2,10 x 0,74m. Dimensões internas: 1,83 x 0,62m. Altura ajustável de 0,65 a 0,95m.</p> <p><b>Acompanha:</b></p> <ul style="list-style-type: none"> <li>- Régua tripla para Oxigenoterapia com Fluxômetro;</li> <li>- Suporte para desfibrilador e monitor cardíaco;</li> <li>- Suporte de soro;</li> <li>- Suporte para bolsa de drenagem nas laterais;</li> </ul> |
| MD-071   | <p><b>CARRO CURATIVO ESMALTADO</b><br/>Carro de curativo com tampo superior e prateleira em chapa de aço com varandas em toda a volta. Estrutura em tubos de aço redondo. Tratamento anti-ferruginoso, acabamento em pintura eletrolítica a pó, com resina epóxi-poliéster e polimerizado em estufa, excelente resistência química e mecânica. Rodízios de 2" (50mm). Dimensões: 0,43 x 0,75 x 0,80m.</p> <p><b>Opcionais:</b></p> <ul style="list-style-type: none"> <li>- com suporte para balde e bacia;</li> <li>- com suporte para frascos sobre o tampo;</li> <li>- variação nas dimensões do produto;</li> </ul> <ul style="list-style-type: none"> <li>- com acompanhamento de balde e bacia em aço inox;</li> <li>- variação no diâmetro dos rodízios;</li> <li>- estrutura em tubos quadrados;</li> </ul>  |
| MD-071 A | <p><b>CARRO CURATIVO INOX</b><br/>Carro de curativo com tampo superior e prateleira em chapa de aço inox com varandas de aço inox em toda a volta. Estrutura em tubos de aço inox redondo. Rodízios de 2" (50mm). Dimensões: 0,43 x 0,75 x 0,80m.</p> <p><b>Opcionais:</b></p> <ul style="list-style-type: none"> <li>- com suporte para balde e bacia;</li> <li>- com suporte para frascos sobre o tampo;</li> <li>- variação nas dimensões do produto;</li> </ul> <ul style="list-style-type: none"> <li>- com acompanhamento de balde e bacia em aço inox;</li> <li>- variação no diâmetro dos rodízios;</li> <li>- estrutura em tubos quadrados;</li> </ul>  |
| MD-077   | <p><b>CARRO P/ BANHO NO LETTO INOX</b><br/>Carro para banho no leito com tampo superior e duas prateleiras em chapa de aço inox com varandas de aço inox em toda a volta. Estrutura em tubos de aço inox redondo. Rodízios de 2" (50mm). Dimensões: 0,43 x 0,75 x 0,85m.</p> <p><b>Opcionais:</b></p> <ul style="list-style-type: none"> <li>- com suporte para balde e bacia;</li> <li>- variação no diâmetro dos rodízios;</li> <li>- rodízios com freios;</li> <li>- estrutura em tubos quadrados;</li> </ul> <ul style="list-style-type: none"> <li>- com acompanhamento de balde e bacia em aço inox;</li> <li>- variação nas dimensões do produto;</li> <li>- totalmente esmaltado;</li> </ul>   |



|          |   |
|----------|---|
| MD-079 A | <p><b>CARRO DE EMERGÊNCIA E MEDICAMENTO</b><br/>Carro de Emergência e Medicamento com tampo superior em chapa de aço inox e varanda em toda volta para evitar a queda de ampolagem e outros. Parte inferior construída com chapa de aço com 4 gavetas com puxadores, um armário com uma prateleira interna e uma porta. Tratamento anti-ferrugíneo, acabamento em pintura eletrostática a pó, com resina epóxi-poliéster e polimerizado em estufa, excelente resistência química e mecânica. Cabo de locomoção cromado e montado sobre rodas de Ø 3". Acompanha tábua de massagem cardíaca. Dimensões: 0,45 x 0,80 x 0,80m.</p> <p>Opcionais:<br/>- variação nas dimensões do produto; - variação no diâmetro dos rodízios; - chaves individuais nas gavetas;</p> |
| MD-079 B | <p><b>CARRO PARA MEDICAMENTO</b><br/>Carro para transporte de medicamento construído em chapa de aço esmaltada com 4 gavetas com puxadores e 1 vão livre, sendo 2 gavetas com divisórias para medicamentos. Tampo superior em chapa de aço esmaltada com varanda de inox em toda a volta. Acompanha tábua de massagem cardíaca. Pneu-choque de borracha em toda volta. Rodízios de 5", sendo 2 fixos e 2 giratórios. Dimensões: 0,80 comp. X 0,50 largura X 0,90 cm altura.</p> <p>Opcionais:<br/>- variação nas dimensões do produto; - variação no diâmetro dos rodízios;<br/>- tampo superior em chapa de aço inox; - 2 ou mais gavetas com divisórias para medicamentos;</p>  |
| MD-079 C | <p><b>CARRO DE EMERGÊNCIA COM FILTRO DE LINHA</b><br/>Carro de Emergência com tampo superior em chapa de aço inox. Estrutura inferior em chapa de aço carbono esmaltada com 4 gavetas. Cabo de locomoção cromado, rodízios de 5" e para-choque de borracha em toda volta. Tratamento anti-ferrugíneo, acabamento em pintura eletrostática a pó, com resina epóxi-poliéster e polimerizado em estufa, excelente resistência química e mecânica. Acompanha suporte com altura regulável para equipamento, suporte para cilindro de oxigênio, suporte de soro e filtro de linha. Dimensões: 0,60 x 0,45 x 0,80 (C x L x A).</p> <p>Opcionais:<br/>- variação nas dimensões do produto; - variação no diâmetro dos rodízios; - chaves individuais nas gavetas;</p>    |
| MD-081   | <p><b>CARRO PARA TRANSPORTE DE CILINDRO DE OXIGÊNIO</b><br/>Estrutura tubular em aço carbono com base em chapa de aço. Dotado de 02 rodas e corrente de segurança. Capacidade: 1m<sup>3</sup>.</p> <p>Opcionais:<br/>- totalmente em aço inox; - variação no diâmetro dos rodízios; - variação nas dimensões do produto;</p>  |
| MD-081 A | <p><b>CARRO PARA TRANSPORTE DE CILINDRO DE OXIGÊNIO</b><br/>Estrutura tubular em aço carbono com base em chapa de aço. Dotado de 03 ou 04 rodas e corrente de segurança. Capacidade: até 10m<sup>3</sup>.</p> <p>Opcionais:<br/>- totalmente em aço inox; - variação no diâmetro dos rodízios; - variação nas dimensões do produto;</p>   |
| MD-083 A | <p><b>ESCADINHA 2 DEGRAUS INOX</b><br/>Escadinha de 2 degraus em tubos de aço inox redondo, com degraus de madeira revestida por borracha antiderrapante e cinta de aço inox nas bordas. Pés com ponteiros de borracha. Dimensões: 0,34 x 0,34 x 0,34m.</p> <p>Opcionais:<br/>- estrutura em tubo de aço inox quadrado; - degraus em chapa de aço inox;<br/>- totalmente em aço esmaltado; - variação nas dimensões do produto;</p>   |
| MD-083 B | <p><b>ESCADINHA 1 DEGRAU</b><br/>Escadinha com 1 degrau em tubo de aço inox redondo ou quadrado, com degrau de madeira ou chapa de aço (pintado ou inox) revestido por borracha antiderrapante e cinta de aço inox nas bordas. Pés com ponteiros de borracha. Dimensões: 0,34 x 0,17 x 0,17m.</p> <p>Opcionais:<br/>- totalmente em aço esmaltado; - variação nas dimensões do produto;</p>   |
| MD-087   | <p><b>MESA SECRETÁRIA</b><br/>Mesa tipo secretária com 3 gavetas, com ou sem chaves. Tampo em chapa de aço. Laterais e gavetas construídas em chapa de aço. Pés em tubos de aço. Tratamento anti-ferrugíneo, acabamento em pintura eletrostática a pó, com resina epóxi-poliéster e polimerizado em estufa, excelente resistência química e mecânica. Pés com ponteira de borracha. Dimensões: 0,50 x 1,00 x 0,80m.</p> <p>Opcionais:<br/>- tampo em fórmica; - tampo em aço inox; - com 2 gavetas;<br/>- com rodízios; - variação nas dimensões do produto;</p>  |
| MD-089   | <p><b>MESA DE CABECEIRA FECHADA EM FÓRMICA</b><br/>Mesa de cabeceira fechada totalmente construída em madeira com revestimento em laminado decorativo (fórmica). Dotada de uma gaveta com puxador e uma porta com prateleira interna. Pés com rodízios de 2" (50mm). Dimensões: 0,40 x 0,37 x 0,80m.</p> <p>Opcionais:<br/>- variação nas dimensões do produto; - pés ponteira de borracha; - variação no diâmetro dos rodízios;<br/>- com uma gaveta, uma divisão externa e uma porta; - com duas gavetas e duas prateleiras;</p>  |
| MD-090   | <p><b>MESA DE CABECEIRA FECHADA EM CHAPA C/TAMPO EM FÓRMICA</b><br/>Mesa de cabeceira fechada com tampo superior em madeira revestido por fórmica com cantos arredondados. Parte inferior construída em chapa de aço esmaltada dotada de uma gaveta com puxador e uma porta com prateleira interna. Tratamento anti-ferrugíneo, acabamento em pintura eletrostática a pó, com resina epóxi-poliéster e polimerizado em estufa, excelente resistência química e mecânica. Pés com ponteira de borracha. Dimensões: 0,40 x 0,33 x 0,75m.</p> <p>Opcionais:<br/>- variação nas dimensões do produto; - pés com rodízios; - tampo em aço inox;<br/>- com uma gaveta, uma divisão externa e uma porta;</p>   |

|          |   |
|----------|---|
| MD-091   | <p><b>MESA DE CABECEIRA ABERTA EM CHAPA</b><br/>         Mesa de cabeceira aberta com tampo superior, gaveta e prateleira na parte inferior em chapa de aço. Estrutura em tubos de aço. Tratamento anti-ferruginoso, acabamento em pintura eletrostática a pó, com resina epóxi-poliéster e polimerizado em estufa, excelente resistência química e mecânica. Pés com ponteira de borracha. Dimensões: 0,37 x 0,33 x 0,80m.</p> <p>Opcionais:<br/>         - tampo em fôrmica; - tampo em aço inox; - variação nas dimensões do produto;<br/>         - pés com rodízios;</p>   |
| MD-097 A | <p><b>MESA DE CABECEIRA COM MESA DE REFEIÇÃO ACOPLADA (TAMPO EM FÔRMICA)</b><br/>         Mesa de refeição com mesa de cabeceira acoplada com tampo superior da mesa de cabeceira em madeira revestida por fôrmica e parte inferior construída em chapa de aço, com uma gaveta e um armário com prateleira interna. Mesa de refeição com altura regulável, fixação por meio de manípulo termoplástico e tampo retrátil em madeira revestida por fôrmica com cantos arredondados. Construída de forma que a mesma não vire com o apoio do paciente sobre ela. Tratamento anti-ferruginoso, acabamento em pintura eletrostática a pó, com resina epóxi-poliéster e polimerizado em estufa, excelente resistência química e mecânica. Base em tubos retangulares de aço carbono com rodízios de Ø 2". Dimensões da mesa de cabeceira: 0,40 x 0,33 x 0,80m. Dimensões do tampo da mesa de refeição: 0,40 x 0,62m, sendo a altura regulável de 0,80 à 1,15m.</p> <p>Opcionais:<br/>         - estrutura em aço inox; - variação nas dimensões do produto; - variação no diâmetro dos rodízios;<br/>         - tampo em aço inox; - com uma gaveta, uma divisão externa e uma porta;<br/>         - variação na altura mínima e máxima da mesa de refeição;</p> |
| MD-097 B | <p><b>MESA DE CABECEIRA COM MESA DE REFEIÇÃO ACOPLADA EM FÔRMICA</b><br/>         Mesa de refeição com mesa de cabeceira acoplada totalmente em madeira revestida em fôrmica. Parte inferior da mesa de cabeceira construída em madeira revestida em fôrmica, com uma gaveta e uma porta com prateleira interna. Tampo da mesa de refeição retrátil, com altura regulável, fixação por meio de manípulo termoplástico e cantos arredondados. Construída de forma que a mesma não vire com o apoio do paciente sobre ela. Base em tubos retangulares de aço carbono com rodízios de Ø 2". Dimensões da mesa de cabeceira: 0,40 x 0,37 x 0,80m. Dimensões do tampo da mesa de refeição: 0,40 x 0,62m, sendo a altura regulável de 0,80 à 1,15m.</p> <p>Opcionais:<br/>         - variação nas dimensões do produto; - variação no diâmetro dos rodízios;<br/>         - com uma gaveta, uma divisão externa e uma porta; - variação na altura mínima e máxima da mesa de refeição;</p>  |
| MD-098   | <p><b>MESA DE REFEIÇÃO COM TAMPO EM FÔRMICA (MANÍVELA)</b><br/>         Mesa de refeição no leito com altura regulável por meio de uma manivela em material termoplástico. Estrutura em tubos de aço. Dimensão do tampo de refeição: 40 x 70 mm. Altura: 0,90m à 1,20m. Tratamento anti-ferruginoso, acabamento em pintura eletrostática a pó, com resina epóxi-poliéster e polimerizado em estufa, excelente resistência química e mecânica. Base em tubos retangulares de aço carbono com sapatas de borracha na parte traseira e na parte da frente com rodízios de Ø 2".</p> <p>Opcionais:<br/>         - totalmente ou parcialmente em aço inox; - variação nas dimensões do produto; - variação no diâmetro dos rodízios;<br/>         - variação na altura mínima e máxima da mesa de refeição; - com manivela lateral ou manivela sobre o tampo;</p>  |
| MD-097   | <p><b>MESA DE REFEIÇÃO COM TAMPO EM FÔRMICA (MANÍPULO)</b><br/>         Mesa de refeição no leito com altura regulável por meio manípulo. Estrutura em tubos de aço. Dimensão do tampo de refeição: 40 x 70 mm. Altura: 0,90m à 1,20m. Tratamento anti-ferruginoso, acabamento em pintura eletrostática a pó, com resina epóxi-poliéster e polimerizado em estufa, excelente resistência química e mecânica. Base em tubos retangulares de aço carbono com sapatas de borracha na parte traseira e na parte da frente com rodízios de Ø 2".</p> <p>Opcionais:<br/>         - totalmente ou parcialmente em aço inox; - variação nas dimensões do produto; - variação no diâmetro dos rodízios;<br/>         - variação na altura mínima e máxima da mesa de refeição;</p>   |
| MD-101   | <p><b>MESA AUXILIAR TIPO MAYO INOX</b><br/>         Mesa auxiliar tipo mayo com bandeja superior removível e construída em chapa de aço inox. Estrutura em tubos redondos de aço inox com altura regulável e fixação por meio de manípulo termoplástico. Base com 3 rodízios de Ø 2" (50mm). Dimensões da bandeja: 51 x 35 x 1,5cm.</p> <p>Opcionais:<br/>         - estrutura em tubos de aço carbono pintado com bandeja inox; - variação nas dimensões do produto;<br/>         - variação no diâmetro dos rodízios;</p>   |
| MD-101 A | <p><b>MESA AUXILIAR TIPO MAYO INOX (BASE TIPO GARFO)</b><br/>         Mesa auxiliar tipo mayo com bandeja superior removível e construída em chapa de aço inox. Estrutura em tubos redondos de aço inox com altura regulável e fixação por meio de manípulo termoplástico. Base tipo garfo com 4 rodízios de Ø 2" (50mm). Dimensões da bandeja: 51 x 35 x 1,5cm.</p> <p>Opcionais:<br/>         - estrutura em tubos de aço carbono pintado com bandeja inox; - variação nas dimensões do produto;<br/>         - variação no diâmetro dos rodízios;</p>  |
| MD-106 B | <p><b>MESA AUXILIAR INOX</b><br/>         Mesa auxiliar com tampo e prateleira em chapa de aço inox. Estrutura em tubos redondos de aço inox. Pés com rodízios de 2".<br/>         Dimensões:<br/>         (0,43 x 0,50 x 0,80m) (0,43 x 0,70 x 0,80m) (0,43 x 0,80 x 0,80m) (0,43 x 0,95 x 0,80m)</p> <p>Opcionais:<br/>         - variação nas dimensões do produto; - varandas laterais no tampo e na prateleira; - variação no diâmetro dos rodízios;<br/>         - parcialmente em aço inox; - pés com ponteira de borracha; - totalmente esmaltada;</p>  |
| MD-106 C | <p><b>MESA AUXILIAR SEMI CIRCULAR INOX</b><br/>         Mesa auxiliar semi-circular com tampo e prateleira em chapa de aço inox. Estrutura em tubos redondos de aço inox. Pés com rodízios de 3". Dimensões: 1,10 x 0,40 x 0,80m.</p> <p>Opcionais:<br/>         - variação nas dimensões do produto; - variação no diâmetro dos rodízios; - parcialmente em aço inox;<br/>         - pés com ponteira de borracha; - estrutura em tubos quadrados de aço inox;</p>   |

|          |  |
|----------|--|
| MD-107   | <p><b>MESA PARA INSTRUMENTAL INOX</b><br/>Mesa auxiliar com tampo em chapa de aço inox dotado de varal desmontável com ganchos para instrumental. Estrutura em tubos redondos de aço inox. Pés com rodízios de 2". Medidas: 0,93 comp. x 0,60 prof. X 0,80 altura.</p> <p>Opcionais:<br/>- variação nas dimensões do produto; - variação no diâmetro dos rodízios; - pés com ponteira de borracha;<br/>- estrutura em tubos quadrados de aço inox;</p>   |
| MD-111   | <p><b>MESA GINECOLÓGICA SIMPLES</b><br/>Mesa ginecológica simples, com leito construído em chapa de aço, dividido em 3 partes sendo o assento fixo e a cabeceira e pesseira reguláveis por meio de cremalheiras. Pés em tubos de aço. Tratamento anti-ferruginoso, acabamento em pintura eletrostática a pó, com resina epóxi-poliéster e polimerizado em estufa, excelente resistência química e mecânica. Pés com ponteiras de borracha. Dotada de uma gaveta para detritos, porta coxas estofadas, com anexos cromados ou inox e reguláveis. Dimensões: 1,85 x 0,50 x 0,80m.</p> <p>Opcionais:<br/>- totalmente em aço inox; - somente o leito em aço inox; - com leito estofado;<br/>- variação nas dimensões do produto; - pés com rodízios;</p>  |
| MD-112   | <p><b>MESA GINECOLÓGICA LUXO</b><br/>Mesa ginecológica luxo, com leito estofado com espuma de látex de alta densidade revestida em couro lavável. Assento fixo e cabeceira e pesseira reguláveis por meio de cremalheiras. Porta coxas estofadas, com anexos cromados ou inox e reguláveis. Gabinete construído com chapa de aço carbono com 4 gavetas e 02 portas com prateleira interna. Dotada de uma gaveta para detritos. Pés com ponteira de borracha. Tratamento anti-ferruginoso, acabamento em pintura eletrostática a pó, com resina epóxi-poliéster e polimerizado em estufa, excelente resistência química e mecânica. Dimensões: 1,85 x 0,55 x 0,85m.</p> <p>Opcionais:<br/>- variação nas dimensões do produto; - variação nas quantidades de gavetas; - variação nas quantidades de portas;<br/>- totalmente em aço inox; - suporte para lençol de papel; - suporte para colposcópio;<br/>- pés com rodízios;</p> |
| MD-112   | <p><b>MESA GINECOLÓGICA LUXO EM MADEIRA</b><br/>Mesa ginecológica luxo construída totalmente em madeira revestida em fórmica, com leito estofado com espuma de látex de alta densidade revestida em couro lavável. Assento fixo e cabeceira e pesseira reguláveis por meio de cremalheiras. Porta coxas estofadas, com anexos cromados ou inox e reguláveis. Gabinete construído em madeira revestida em fórmica dotado de 3 gavetas e 02 portas com prateleira interna. Pés com ponteira de borracha. Dimensões: 1,85 x 0,55 x 0,85m.</p> <p>Opcionais:<br/>- variação nas dimensões do produto; - variação nas quantidades de gavetas; - variação nas quantidades de portas;<br/>- suporte para lençol de papel; - suporte para colposcópio; - pés com rodízios;</p>   |
| MD-113 A | <p><b>MESA DE EXAME CLÍNICO (DIVÃ)</b><br/>Mesa de exame clínico construída em tubos de aço redondo. Leito em madeira estofado com espuma de látex revestida em couro. Cabeceira móvel por cremalheira. Pés com ponteiras de borracha. Tratamento anti-ferruginoso, acabamento em pintura eletrostática a pó, com resina epóxi-poliéster e polimerizado em estufa, excelente resistência química e mecânica. Dimensões: 1,85 x 0,60 x 0,80m.</p> <p>Opcionais:<br/>- variação nas dimensões do produto; - leito em chapa de aço carbono esmaltado com colchonete;<br/>- totalmente em aço inox com colchonete; - estrutura em tubo quadrado esmaltado ou inox;<br/>- estrutura esmaltada e leito inox; - estrutura inox com leito estofado;<br/>- suporte para lençol de papel; - pés com rodízios;</p>  |
| MD-113 B | <p><b>MESA DE EXAME CLÍNICO LUXO</b><br/>Mesa de exame clínico (divã) totalmente em madeira revestida em fórmica. Leito em madeira, estofado com espuma de látex revestida em couro lavável. Cabeceira móvel por meio de cremalheira. Gabinete em madeira revestido em fórmica com 3 gavetas com puxadores e 2 portas com puxadores e prateleira interna. Dimensões: 1,85 x 0,65 x 0,80m.</p> <p>Opcionais:<br/>- variação nas dimensões do produto; - suporte para lençol de papel; - pés com rodízios;<br/>- variação nas quantidades de gavetas; - variação nas quantidades de portas; - totalmente em aço carbono esmaltado;<br/>- totalmente em aço inox;</p>   |
| MD-116   | <p><b>MOCHO MECÂNICO GIRATÓRIO ESTOFADO</b><br/>Mocho mecânico giratório com altura regulável. Assento redondo com 30 cm de diâmetro e espuma de látex revestido em couro. Base e tubo central em aço carbono com tratamento anti-ferruginoso, acabamento em pintura eletrostática a pó, com resina epóxi-poliéster e polimerizado em estufa, excelente resistência química e mecânica. Apoio para os pés cromados. Pés com 5 rodízios de 2". Altura mínima: 60 cm. Altura máxima: 85cm.</p> <p>Opcionais:<br/>- com encosto; - variação no diâmetro dos rodízios; - variação no diâmetro do assento;<br/>- variação na altura mínima e máxima;</p>  |
| MD-117   | <p><b>NEGATOSCÓPIO DE 1 CORPO</b><br/>Negatoscópio de 1 corpo com estrutura em chapa de aço. Tratamento anti-ferruginoso, acabamento em pintura eletrostática a pó, com resina epóxi-poliéster e polimerizado em estufa, excelente resistência química e mecânica. Visor em acrílico leitoso. Interruptor lateral e lâmpadas fluorescente. Dimensões: 0,40 x 0,53m. Voltagem 110 ou 220 V.</p> <p>Opcionais:<br/>- com 2 corpos; - com 3 corpos; - estrutura em aço inox;</p>  |

|          |  |
|----------|--|
| MD-120   | <p><b>POLTRONA RECLINÁVEL C/ OTOMONO</b><br/>         Poltrona reclinável com otomono. Estrutura em tubos de aço redondo ou quadrado e pés com pesteras de borracha. Tratamento anti-ferruginoso, acabamento em pintura eletrostática a pó, com resina epóxi-poliéster e polimerizado em estufa, excelente resistência química e mecânica. Assento, encosto, apoio de braços e otomono estofados com espuma de alta densidade revestida em courovin lavável. Encosto reclinável em diversas posições por meio de cremalheira.<br/>         Dimensão aberta: 110 x 50 x 48 cm      Dimensão fechada: 70 x 50 x 48 cm      Banqueta: 38 x 48 x 35 cm</p>   |
| MD-120 A | <p><b>POLTRONA RECLINÁVEL</b><br/>         Poltrona reclinável com estrutura tubular redonda com tratamento anti-ferruginoso, acabamento em pintura eletrostática a pó, com resina epóxi-poliéster e polimerizado em estufa, excelente resistência química e mecânica. Braços articulados que se movimentam junto com a inclinação do leito. Assento, dorso e pesseira estofados com espuma anatômica de alta densidade revestidos em courovin. Poltrona reclinável permitindo várias posições, acionada através de molas e travamento por cremalheira, com descanso para os pés articulado à cadeira, com extensão concomitante à inclinação do encosto. Para alterar a posição da poltrona basta um leve esforço do dorso acionando a alavanca localizada do lado direito até obter a posição desejada. Dimensões: 160 x 55 x 45 cm.</p> <p>Opcionais:<br/>         - variação nas dimensões do produto;      - braços fixos;      - estrutura em tubos quadrados;<br/>         - rodízios;      - estofamento com manta acrílica;<br/>         - movimentos independentes do encosto e do descanso pés (2 alavancas);</p>   |
| MD-120 C | <p><b>POLTRONA RECLINÁVEL</b><br/>         Poltrona reclinável com estrutura construída em tubos de aço redondo com tratamento anti-ferruginoso, acabamento em pintura eletrostática a pó, com resina epóxi-poliéster e polimerizado em estufa, excelente resistência química e mecânica. Braços articulados que se movimentam junto com a inclinação do leito. Assento, dorso e pesseira estofados com espuma anatômica de alta densidade revestidos em courovin. Movimentos independentes do dorso e do descanso pés, acionados facilmente por meio de duas alavancas com atuador pneumático (pistão a gás), permitindo ajuste fino de posição. Dimensões: 160 x 55 x 45 cm.</p> <p>Opcionais:<br/>         - variação nas dimensões do produto;      - braços fixos;      - estrutura em tubos quadrados;<br/>         - rodízios;      - estofamento com manta acrílica;</p>   |
| MD-120 D | <p><b>POLTRONA PARA COLETA DE SANGUE E/OU SOROTERAPIA</b><br/>         Poltrona reclinável com apoio de braços para coleta de sangue e/ou soroterapia com estrutura tubular redonda com tratamento anti-ferruginoso, acabamento em pintura eletrostática a pó, com resina epóxi-poliéster e polimerizado em estufa, excelente resistência química e mecânica. Braços articulados que se movimentam junto com a inclinação do leito. Assento, dorso e pesseira estofados com espuma anatômica de alta densidade revestidos em courovin. Poltrona reclinável permitindo várias posições, acionada através de molas e travamento por cremalheira, com descanso para os pés articulado à cadeira, com extensão concomitante à inclinação do encosto. Para alterar a posição da poltrona basta um leve esforço do dorso acionando a alavanca localizada do lado direito até obter a posição desejada. Acompanha par de braçadeiras com altura regulável por manípulo. Dimensão: 160 x 55 x 45 cm.</p> <p>Opcionais:<br/>         - variação nas dimensões do produto;      - braços fixos;      - estrutura em tubos quadrados;<br/>         - rodízios;      - estofamento com manta acrílica;</p> |
| MD-120 F | <p><b>POLTRONA RECLINÁVEL COM PISTÃO A GÁS</b><br/>         Poltrona reclinável com estrutura tubular redonda com tratamento anti-ferruginoso, acabamento em pintura eletrostática a pó, com resina epóxi-poliéster e polimerizado em estufa, excelente resistência química e mecânica. Assento, dorso e pesseira estofados com espuma anatômica de alta densidade revestidos em courovin com manta acrílica. O encosto reclin com o próprio peso do usuário através de um atuador pneumático (pistão a gás). Movimentação simultânea do encosto, braços e descansa pés. Dimensão: 160 x 55 x 45 cm.</p> <p>Opcionais:<br/>         - variação nas dimensões do produto;      - braços fixos;      - estrutura em tubos quadrados;<br/>         - rodízios;</p>  |
| MD-120 E | <p><b>POLTRONA RECLINÁVEL</b><br/>         Poltrona reclinável com estrutura em madeira, totalmente estofada com espuma de alta densidade revestida em courovin. Poltrona reclinável permitindo 2 posições, acionada através de molas e travamento por cremalheira, com descanso para os pés articulado à cadeira, com extensão concomitante à inclinação do encosto. Para alterar a posição da poltrona basta um leve esforço do dorso acionando a alavanca localizada do lado direito até obter a posição desejada. Descanso para os pés articulado e inclinação do encosto em 2 posições. Dimensões: 160 x 55 x 45cm.</p>   |
| MD-121   | <p><b>LIXEIRA A PEDAL COM BALDE</b><br/>         Lixeira com tampa acionada através de pedal, construída em chapa de aço inox. Acompanha balde em aço inox com capacidade para 5 L.</p> <p>Opcionais:<br/>         - esmaltada com balde inteiro de inox;      - capacidade para 10 litros;</p>  |
| MD-121 B | <p><b>SUPORTE PARA BALDE A CHUTE COM BALDE</b><br/>         Suporte para balde a chute construído em tiras de aço inox, com rodízios de 2" e pára-choque de borracha em toda volta. Acompanha balde em aço inox com capacidade para 5 L.</p> <p>Opcionais:<br/>         - estrutura esmaltada com balde inox;      - variação nas dimensões do produto;      - variação no diâmetro dos rodízios;<br/>         - capacidade para 10 litros;</p>  |



|          |   |
|----------|---|
| MD-122   | <p><b>SUPORTE PARA SACO HAMPER INOX</b><br/>         Suporte para saco hamper com armação em tubo redondo de aço inox, com 3 pés e rodízios de 2" (50mm). Dimensões: 0,54 x 0,80m.</p> <p>Opcionais:<br/>         - variação nas dimensões do produto; - variação no diâmetro dos rodízios; - saco de tecido (algodão cru);<br/>         - estrutura em tubos quadrados; - estrutura esmaltada;</p>   |
| MD-122 A | <p><b>SUPORTE PARA SACO HAMPER ESMALTADO</b><br/>         Suporte para saco hamper com armação em tubo quadrado de aço carbono pintado, com 4 pés e rodízios de 2" (50mm). Dimensões: 0,54 x 0,80m.</p> <p>Opcionais:<br/>         - variação nas dimensões do produto; - variação no diâmetro dos rodízios; - saco de tecido (algodão cru);<br/>         - estrutura em tubos redondos; - estrutura em tubos de aço inox;</p>  |
| MD-124   | <p><b>SOFANETE (SUMIER)</b><br/>         Sofanete construído em tubos de aço com tratamento anti-ferruginoso, acabamento em pintura eletrostática a pó, com resina epóxi-poliéster e polimerizado em estufa, excelente resistência química e mecânica. Assento e encosto em espuma de alta densidade revestido em courovin. O encosto se transforma em complemento para cama. Dimensão fechada: 1,30 x 60 x 45. Dimensão aberto: 1,90 x 60 x 45.</p>  |
| MD-124 A | <p><b>SOFANETE</b><br/>         Sofanete construído em tubos de aço reforçado com tratamento anti-ferruginoso, acabamento em pintura eletrostática a pó, com resina epóxi-poliéster e polimerizado em estufa, excelente resistência química e mecânica. Assento e encosto fixo em espuma revestido em courovin. Dimensão: 1,90 x 80 x 45.</p>   |
| MD-124 B | <p><b>SOFANETE</b><br/>         Sofanete construído em madeira com estofamento revestido em courovin. Encosto fixo e braços que funcionam como prolongamento do assento podendo ser usado como cama. Dimensão: 1,90 x 60 x 45.</p>  |
| MD-124 C | <p><b>SOFANETE</b><br/>         Sofanete construído em madeira com estofamento revestido em courovin. Encosto fixo e braços articulados para prolongamento do assento podendo ser usado como cama. Dimensão: 1,90 x 60 x 45.</p>  |
| MD-125 A | <p><b>SUPORTE DE SORO REGULÁVEL SEM RODÍZIOS</b><br/>         Suporte de soro com base, coluna e haste em tubo de aço inox, com 4 ganchos em vergalhão de inox. Manipulo regulador. Altura (h) variável e regulável entre 1,56 - 2,30 m. Altura regulável e pés com pontiteias de borracha.</p> <p>Opcionais:<br/>         - totalmente ou parcialmente esmaltado; - totalmente ou parcialmente cromado; - parcialmente em aço inox;<br/>         - com rodízios; - com variação no diâmetro dos rodízios; - com variação no número de ganchos;<br/>         - com variação na altura mínima e máxima; - com regulagem de altura por mandril; - com altura fixa;</p>  |
| MD-126   | <p><b>SUPORTE DE SORO REGULÁVEL COM BASE EM QUADRIPE DE FERRO FUNDIDO</b><br/>         Suporte de soro com base em QUADRIPE de ferro fundido pintado, com coluna de aço inoxidável. Haste também de aço inoxidável com 4 ganchos em vergalhão de inox. Manipulo regulador. Altura (h) variável e regulável entre 1,56 - 2,30 m. Pés com rodízios de 2".</p> <p>Opcionais:<br/>         - totalmente ou parcialmente cromado; - totalmente ou parcialmente esmaltado; - totalmente ou parcialmente em aço inox;<br/>         - com variação no diâmetro dos rodízios; - com base em quadripé de alumínio fundido; - sem rodízios;<br/>         - com variação no número de ganchos; - com variação na altura mínima e máxima; - com regulagem de altura através de mandril;<br/>         - com altura fixa;</p>  |
| MD-126 A | <p><b>SUPORTE DE SORO REGULÁVEL COM BASE EM TIRAS DE AÇO INOX</b><br/>         Suporte de soro com altura regulável, construído inteiramente em aço inox tipo 304. Base construída em chapa de aço inox retangular dotada de 4 rodízios giratórios de 2" (50 mm). Coluna em tubo de aço inoxidável. Haste também em aço inox com 4 ganchos em vergalhão de inox. Regulagem de altura feita através de manipulo regulador. Altura (h) variável e regulável entre 1,56m até 2,30 m.</p> <p>Opcionais:<br/>         - totalmente ou parcialmente cromado; - totalmente ou parcialmente esmaltado; - totalmente ou parcialmente em aço inox;<br/>         - com variação no diâmetro dos rodízios; - sem rodízios; - com variação no número de ganchos;<br/>         - com variação na altura mínima e máxima; - com regulagem de altura através de mandril; - com altura fixa;</p> |
| MD-126 B | <p><b>SUPORTE DE SORO REGULÁVEL C/ 5 PÉS</b><br/>         Suporte de soro com base e coluna em tubos de aço inoxidável. Haste também em aço inoxidável com 4 ganchos em vergalhão de inox. Manipulo regulador. Pés com 5 rodízios de 2" (50mm). Altura (h) variável e regulável entre 1,56 - 2,30 m.</p> <p>Opcionais:<br/>         - totalmente ou parcialmente cromado; - totalmente ou parcialmente esmaltado; - totalmente ou parcialmente em aço inox;<br/>         - com variação no diâmetro dos rodízios; - com base em tubo quadrado; - sem rodízios;<br/>         - com variação no número de ganchos; - com variação na altura mínima e máxima; - com regulagem de altura através de mandril;<br/>         - com altura fixa;</p>  |

|          |   |
|----------|---|
| MD-126 C | <p><b>SUPOORTE DE SORO REGULÁVEL COM BASE EM TRIPÉ</b><br/>           Suporte de soro com base em TRIPÉ de ferro fundido pintado, com coluna em tubo de aço inoxidável. Haste também de aço inoxidável com 4 ganchos em vergalhão de inox. Manipulo regulador. Altura (h) variável e regulável entre 1,56 - 2,30 m. Pés com rodízios de 2".</p> <p>Opcionais:<br/>           - totalmente ou parcialmente cromado; - totalmente ou parcialmente esmaltado; - totalmente ou parcialmente em aço inox;<br/>           - com variação no diâmetro dos rodízios; - com base em tripé de alumínio fundido; - com base em tripé de tubo redondo ou quadrado;<br/>           - sem rodízios; - com variação no número de ganchos; - com variação na altura mínima e máxima;<br/>           - com regulagem de altura através de mandril; - com altura fixa;</p>                        |
| MD-126 D | <p><b>SUPOORTE DE SORO REGULÁVEL COM BASE EM QUADRIPIÉ DE ALUMÍNIO FUNDIDO</b><br/>           Suporte de soro com base em QUADRIPIÉ de alumínio fundido, com coluna em tubo de aço inoxidável. Haste também de aço inoxidável com 4 ganchos em vergalhão de inox. Manipulo regulador. Altura (h) variável e regulável entre 1,56 - 2,30 m. Pés com rodízios de 2".</p> <p>Opcionais:<br/>           - totalmente ou parcialmente cromado; - totalmente ou parcialmente esmaltado; - totalmente ou parcialmente em aço inox;<br/>           - com variação no diâmetro dos rodízios; - com base em tripé de ferro fundido; - com base em quadripé de tubo redondo ou quadrado;<br/>           - sem rodízios; - com variação no número de ganchos; - com variação na altura mínima e máxima;<br/>           - com regulagem de altura através de mandril; - com altura fixa;</p> |
| MD-126 E | <p><b>SUPOORTE DE SORO REGULÁVEL COM 5 PÉS E VOLANTE</b><br/>           Suporte de soro com base e coluna em tubos de aço inoxidável. Haste também em aço inoxidável com 4 ganchos em vergalhão de inox. Volante em alumínio fundido. Manipulo regulador. Pés com 5 rodízios de 2" (50mm). Altura (h) variável e regulável entre 1,56 - 2,30 m.</p> <p>Opcionais:<br/>           - totalmente ou parcialmente cromado; - totalmente ou parcialmente esmaltado; - totalmente ou parcialmente em aço inox;<br/>           - com variação no diâmetro dos rodízios; - com base em tubo quadrado; - sem rodízios;<br/>           - com variação no número de ganchos; - com variação na altura mínima e máxima; - com regulagem de altura através de mandril;<br/>           - com altura fixa;</p>   |
| MD-126 B | <p><b>SUPOORTE DE SORO REGULÁVEL C/ 5 PÉS E BASE INJETADA</b><br/>           Suporte de soro com base em ferro, revestida em material termoplástico. Coluna em tubos de aço inoxidável. Haste também em aço inoxidável com 4 ganchos em vergalhão de inox. Manipulo regulador. Pés com 5 rodízios de 2" (50mm). Altura (h) variável e regulável entre 1,56 - 2,30 m.</p> <p>Opcionais:<br/>           - totalmente ou parcialmente cromado; - totalmente ou parcialmente esmaltado; - totalmente ou parcialmente em aço inox;<br/>           - com variação no diâmetro dos rodízios; - sem rodízios; - com variação no número de ganchos;<br/>           - com variação na altura mínima e máxima; - com regulagem de altura através de mandril; - com altura fixa;</p>  |
| MD-127   | <p><b>SUPOORTE DE SORO DE PAREDE</b><br/>           Suporte de soro de parede com estrutura em tubos de aço inox com 4 ganchos. Fixado à parede por meio de buchas com giro lateral de 180°. Dimensões: 1,05m.</p> <p>Opcionais:<br/>           - totalmente esmaltado; - totalmente cromado; - com variação no número de ganchos;<br/>           - com variação nas dimensões do produto; - com regulagem no tamanho da haste por manipulos;</p>   |

## DECLARAÇÃO DO FABRICANTE

A empresa D'AQUINO INDÚSTRIA E COMÉRCIO DE MÓVEIS HOSPITALARES EIRELI EPP, como fabricante de móveis hospitalares esclarece que devido às inúmeras opções de fabricação de móveis hospitalares, há grande dificuldade em apresentar catálogos específicos para cada item, portanto, para que não haja dúvidas na análise técnica dos referidos itens, queremos informar que os nossos catálogos são de caráter ORIENTATIVO, e que temos capacidade de adequar nossos modelos de acordo com as necessidades de nossos clientes.

12/06

D'aquino Indústria e Comércio de Móveis Hospitalares LTDA  
Rua Maria de Graça Bolini Tavares, 385 - Centro - Biliac/SP  
e-mail: [daquino@daquino.com.br](mailto:daquino@daquino.com.br)  
Site: [www.daquino.com.br](http://www.daquino.com.br)  
Fone/Fax: (18) 3659-1780

1234  
6

# MANUAL DE INSTRUÇÕES DE USO

**MD 042-B - CAMA FAWLER 3 MANIVELAS COM CARENAGEM  
E ELEVAÇÃO DE LEITO**

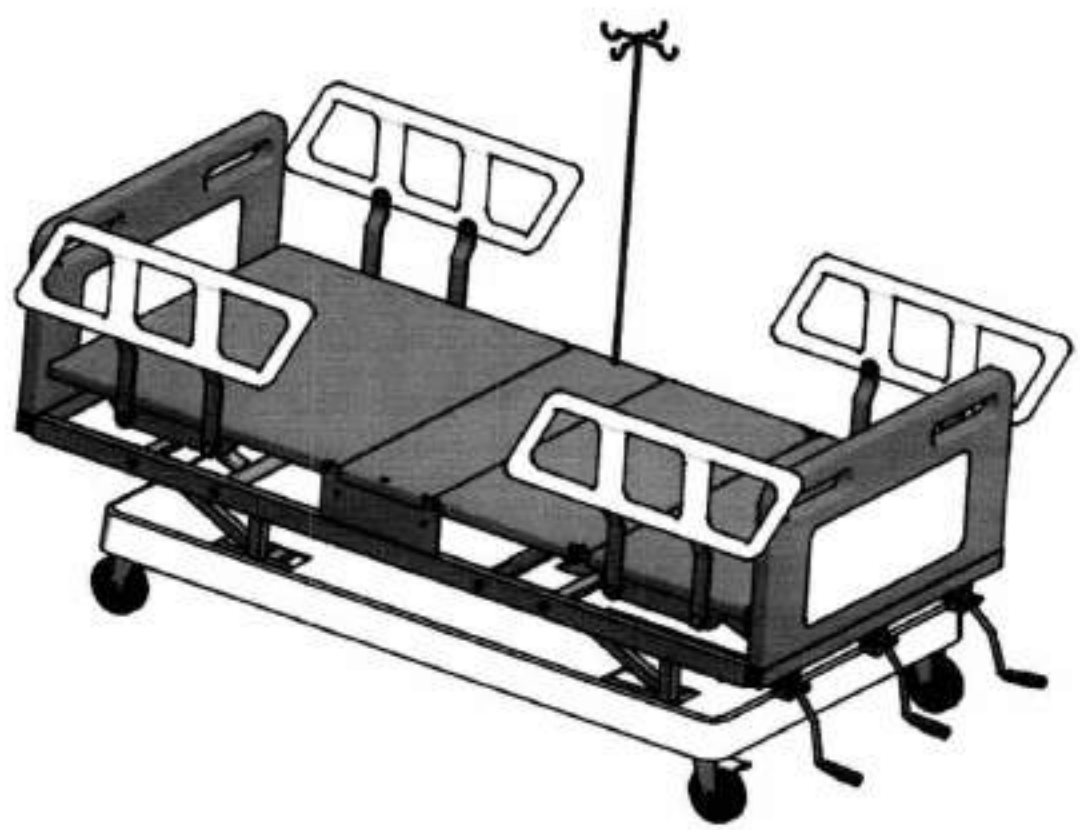



12/10

## ÍNDICE

|  |        |
|--|--------|
| Apresentação                                 | pág. 3 |
| Especificações técnicas                      | pág. 4 |
| Identificação                                | pág. 4 |
| Instruções de uso das operações por manivela | pág. 5 |
| Encaixando a cabeceira e a peseira           | pág. 6 |
| Simbologia                                   | pág. 7 |
| Limpeza e Desinfecção                        | pág. 8 |
| Descritivo das partes do produto             | pág. 8 |
| Termo de garantia                            | pág. 9 |

“Nós da D'Aquino agradecemos pela escolha do nosso produto tendo a certeza de que este lhe trará um melhor conforto e qualidade de vida.”

### POLITICA DA QUALIDADE

“D'AQUINO, EQUIPE CAPACITADA, BUSCANDO INOVAÇÃO E TECNOLOGIA NOS PRODUTOS MÉDICOS HOSPITALARES E OS REQUISITOS REGULAMENTARES E A MELHORIA CONTÍNUA PARA A SATISFAÇÃO DOS CLIENTES.”

“Leia com atenção o manual de instruções para obter todos os recursos que o produto oferece.”

#### PRODUTO:

#### CAMA HOSPITALAR

#### MODELO:

MD 042-B - CAMA FAWLER 3 MANIVELAS COM CARENAGEM E ELEVACÃO DE LEITO

#### Legenda:

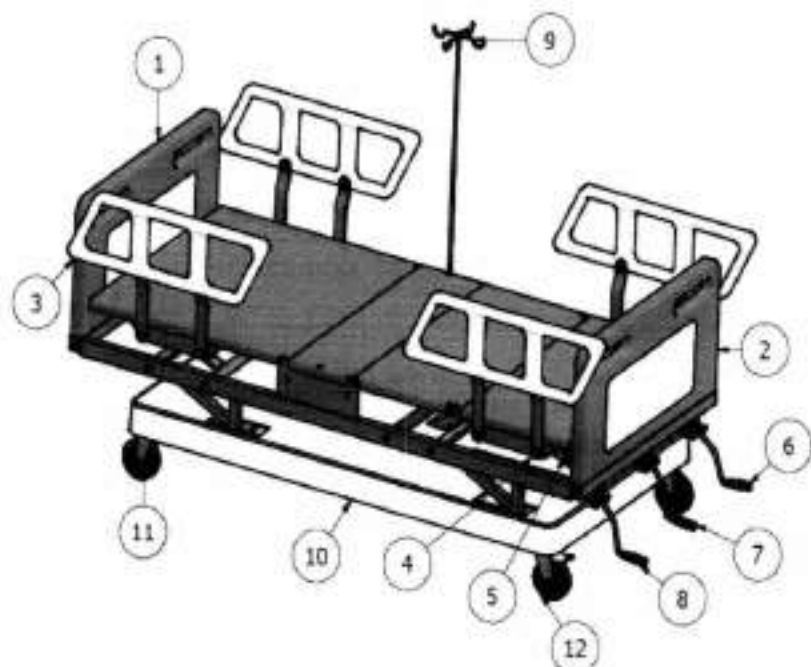

- 1 – Cabeceira de poliuretano injetado;
- 2 – Peseira de poliuretano injetado;
- 3 – Grade lateral semigiro de poliuretano;
- 4 – Botão de destravamento da grade;
- 5 – Cremalheira para elevação de pernas;
- 6 – Manivela escamoteável para movimento do dorso;
- 7 – Manivela escamoteável para elevação da altura do leito;
- 8 – Manivela escamoteável para elevação dos joelhos e pernas;
- 9 – Haste para medicação;
- 10 – Carenagem termoplástica;
- 11 – Rodízio giratório sem freio;
- 12 – Rodízio giratório com freio.

**D'aquino Indústria e Comércio de Móveis Hospitalares LIREN - EIRL**  
CNPJ: 08.893.778/0001-09      Inscrição Estadual: 213.062.224.110  
Rua: Maria da Graça Botini Tavares, nº 385, Centro, Bilac/SP CEP: 16120-000  
e-mail: [daquino@daquino.com.br](mailto:daquino@daquino.com.br)  
Site: [www.daquino.com.br](http://www.daquino.com.br)  
Fone/Fax: (18) 3659-1780

12626  
6

### Especificações Técnicas

| MODELO: MD 042 B – CAMA FAWLER 3 MANIVELAS COM ELEVAÇÃO DE ALTURA                                   |   |                            |   |                    |                  |                             |                                       |
|---|---|----------------------------|---|--------------------|------------------|-----------------------------|---------------------------------------|
| MOVIMENTOS MECÂNICOS  | Fawler, dorso 0 - 70°<br>flexão de pernas 0 - 45°                             | Trendelembur<br>g<br>0-12° | Reverso do Trendelembur<br>g<br>0 - 12° | Sentado<br>0 - 70° | Dorso<br>0 - 70° | Flexão de pernas<br>0 - 45° | Elevação de altura (m)<br>0,55 - 0,70 |
| <b>Equipamento não adequado ao uso de anestésico inflamáveis com o ar, oxigênio e óxido nitroso</b> |   |                            |   |                    |                  |                             |                                       |
| RODÍZIOS DIÂMETRO (mm) (opcional)   | 150 mm  |                            |   |                    |                  |                             |                                       |
| CARGA TRAB. SEGURANÇA   | 220 Kg  |                            |   |                    |                  |                             |                                       |
| PESO LIQUIDO  | 82,00 Kg  |                            |   |                    |                  |                             |                                       |
| LARGURA (mm)  | 900   |                            |   |                    |                  |                             |                                       |
| COMPRIMENTO LEITO (mm)  | 1900  |                            |   |                    |                  |                             |                                       |
| ALTURA MÍNIMA (mm)  | 550   |                            |   |                    |                  |                             |                                       |
| ALTURA MÁXIMA (mm)  | 700   |                            |   |                    |                  |                             |                                       |
| COMPRIMENTO EXTERNO (mm)  | 2150  |                            |   |                    |                  |                             |                                       |
| BASE TERMOPLÁSTICA  | Opcional  |                            |   |                    |                  |                             |                                       |
| CABECEIRA REMOVÍVEL (opcional)  | Poliétileno estrutural rígido densidade 400Kg/ m3 ou MDF revestido em Fórmica |                            |   |                    |                  |                             |                                       |
| PESEIRA REMOVÍVEL (opcional)  | Poliétileno estrutural rígido densidade 400Kg/ m3 ou MDF revestido em Fórmica |                            |   |                    |                  |                             |                                       |
| GRADES (opcional)   | 1 par de grade tubular de engate rápido ou poliétileno semi-giro              |                            |   |                    |                  |                             |                                       |
| HASTE PARA MEDICAÇÃO  | Opcional  |                            |   |                    |                  |                             |                                       |

### Identificação

|  |                     |
|--|---------------------|
| <b>D'AQUINO</b><br>D'AQUINO INDÚSTRIA E COMÉRCIO DE MÓVEIS HOSPITALARES LTDA - EPP<br>Rua Maria da Graça Botini Tavares, 385 - Bilac - SP - CEP 16120-000<br>CNPJ 08.893.778/0001-09      I.E. 213.062.224.110 |                     |
| MD 042 B - CAMA FAWLER 3 MANIVELAS COM ELEVAÇÃO DE ALTURA  |                     |
| Nº DE SÉRIE -  | ANVISA: 80522119008 |
| Para Emprego, manutenção e destinação  |                     |
| Fone/Fax: (18) 3659 1780   |                     |
| Rep. Técnico - Eng. Allan de Azevedo Sampaio Junior<br>CREA 001102228<br>REG. 089819/A   |                     |
| www.daquino.com.br<br>e-mail: daquino@daquino.com.br<br>e-mail: vendas@daquino.com.br  |                     |

**ROTULAGEM INTERNA – LOCALIZADA SOB O LEITO INDICANDO MODELO – NUMERO DE SÉRIE – TENSÃO E POTENCIA-REGISTROS-CANAIS DE COMUNICAÇÃO**

## INSTRUÇÕES DE USO DAS OPERAÇÕES POR MANIVELA

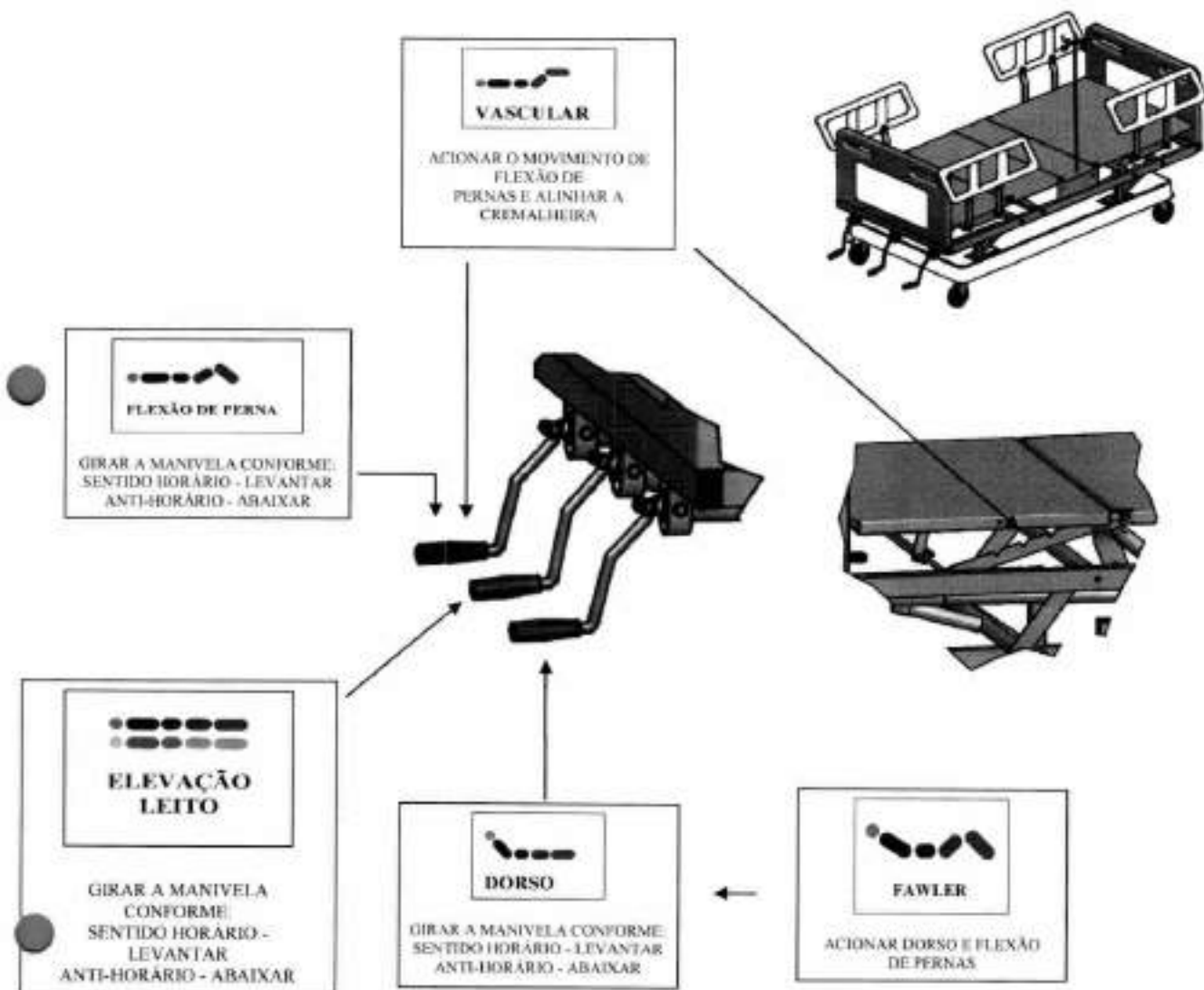

**EMCAIXE DA CABECEIRA E PESEIRA**

12/4  
B



**IMPORTANTE:**

Para maior durabilidade e garantia do produto, aconselhamos evitar movimentos desnecessários. A utilização em desacordo com essas orientações é de inteira responsabilidade do usuário. O produto não deverá ser operado por crianças, caso as mesmas não estejam sendo supervisionados por um adulto.

1263  
B

**SIMBOLOGIA**

|   |   |
|---|---|
|    | "Atenção! Consultar documentos acompanhantes" |
| <b>IPX0</b>   | Nível de Proteção contra penetração de água   |
|    | Numero de Lote                                |
|    | Numero de série                               |
|    | Empilhamento máximo                           |
|    | Data de Fabricação                            |
|   | Fabricante                                    |
|  | Telefone para atendimento                     |
|  | Testado pelo fabricante                       |
|  | Proteção contra chuva                         |
|  | Este lado para cima                           |
|  | Frágil  |

12/16  
6

## LIMPEZA E DESINFECÇÃO

Os produtos para limpeza deste equipamento podem ser à base de cloro e a higienização poderá ser feita com pano umedecido em água e sabão neutro e/ou detergente. Não utilizar qualquer tipo de abrasivo (lã de aço ou palha de aço), evitando danos na pintura e a outras superfícies sensíveis.

## ALERTA AO USUÁRIO

O uso inadequado ou a substituição de qualquer parte ou acessório não especificado é de inteira responsabilidade do usuário.

## DESCRITIVO DE PARTES DO PRODUTO

**CABECEIRA E PESEIRA:** Removíveis feitas em polietileno estrutural rígido.

**GRADES:** Para acionar a grade semi-giro basta pressionar o botão localizado em uma das guias para destravar e depois, segurando a grade com as duas mãos, fazer o giro.

Para acionar a grade de engate rápido, basta puxa-la para cima e para destravar basta forçar um pouco para cima de depois para baixo.

**CHASSI:** Base construída em perfis de tubo de aço retangular 50x30x1,2mm.

**ESTRADO:** Articulado em 4 secções, chapas de aço perfurado com 1,5mm de espessura, possibilitando os movimentos Fawler, Trendelemburg, Elevação de altura, Dorso e Flexão de Joelhos.

**RODÍZIOS:** Diâmetro de 150mm com banda de rodagem condutiva em poliuretano, sendo dois rodízios com sistema de movimento/freio e dois rodízios sem freios colocados em diagonal na cama para um melhor sistema de travamento.

12/14  
B

## MANUTENÇÃO PREVENTIVA E CONSERVAÇÃO

Recomendam-se os seguintes cuidados para manutenção e conservação:

- a) Verifique periodicamente e quando necessário as folgas em parafusos e porcas, providenciando imediatamente o reaperto;
- b) Quando em movimento, tomar cuidado com outros móveis e paredes do local, evitando encontros bruscos;
- c) Evitar deslocamentos diretos de níveis de solo acima do diâmetro dos rodízios;
- d) Respeitar o limite de capacidade de carga.

## CONDIÇÕES DE ARMAZENAMENTO

- Manter em temperatura ambiente;
- Não expor ao sol diretamente;
- Não expor à umidade direta e excessiva

## MANUTENÇÃO CORRETIVA

O Fabricante prestará assistência técnica, efetuando troca e/ou manutenção de produtos, acessórios e opcionais que apresentem defeitos de fabricação, mediante solicitação do comprador.

No caso de algum problema contatar:

**D'AQUINO INDÚSTRIA E COMERCIO DE MÓVEIS HOSPITALARES**  
**EIRELI - EPP**  
Rua Maria da Graça Botini Tavares nº 385, Centro  
CEP 16210-000 - BILAC - SP  
SAC - FONE - FAX 18-3659-1780

## TERMO DE GARANTIA

A garantia dos materiais e componentes mecânicos são de dois anos, em condições normais de uso. Nós fabricantes nos reservamos o direito de submeter à parte danificada a análise, para identificar as causas do dano ou defeito. Caso o problema detectado ocorreu por mau uso, ou falta dos cuidados necessários, conforme orientação do fabricante, isto acarretará na perda da garantia.

### 12 ) RESPONSÁVEL TÉCNICO

LUIS AUGUSTO SANTIAGO ALMEIDA  
CREA-SP: 5068896640  
Revisão 01 – Outubro de 2019

**D'aquino Indústria e Comércio de Móveis Hospitalares Eireli - EPP**  
CNPJ: 08.893.778/0001-09      Inscrição Estadual: 213.062.224.110  
Rua: Maria da Graça Botini Tavares, nº 385, Centro, Bilac/SP CEP: 16120-000  
e-mail: [daquino@daquino.com.br](mailto:daquino@daquino.com.br)  
Site: [www.daquino.com.br](http://www.daquino.com.br)  
Fone/Fax: (18) 3659-1780



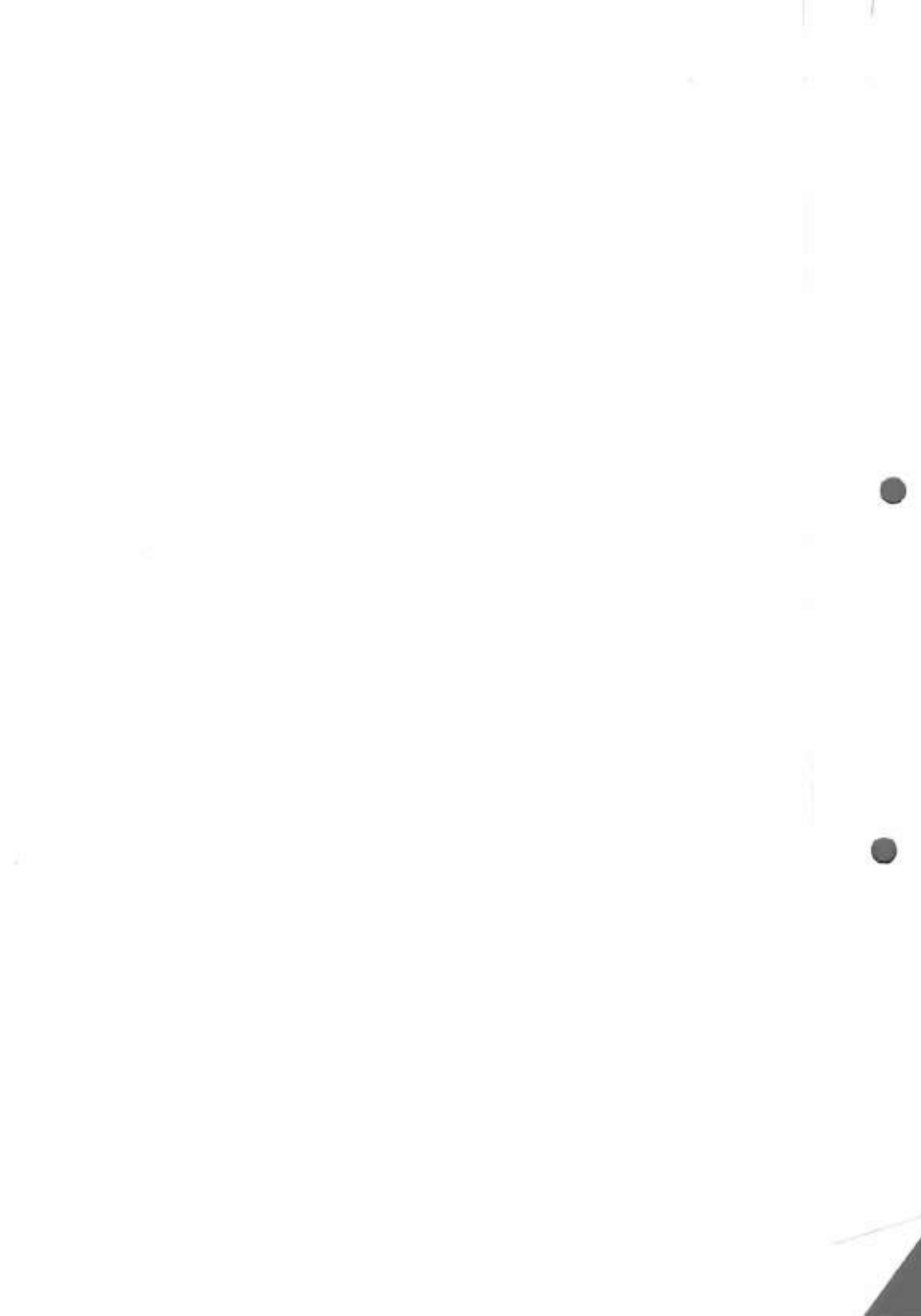



Engenharia Clínica  
Fundação Estatal de Atenção à Saúde de  
Curitiba – Feas  
Rua Lothário Boutin, 90  
Pinheirinho  
Curitiba / PR  
CEP 81.110-522  
(41) 3316-5928  
[www.feas.curitiba.pr.gov.br](http://www.feas.curitiba.pr.gov.br)  
[engenhariaclinica@feas.curitiba.pr.gov.br](mailto:engenhariaclinica@feas.curitiba.pr.gov.br)

**Memorando n.º 068/2020 – Eng.ª Clínica/FEAS**

Curitiba, 04 de junho de 2020.

**De:** Eng.ª Clínica/FEAES.

**Para:** Comissão Permanente de Licitações - CPL | FEAES

A/C Sra. Janaina Barreto Fonseca;

**Referente:** Pregão Eletrônico nº 021/2020 – Feas

Após análise das documentações exigidas no Anexo I "**documentos exigidos para a classificação da (s) proposta (s)**", informo:

A empresa listada abaixo, apresentou a documentação:

- Cirúrgica Birigui Comércio e Representações LTDA EPP

Em relação aos itens cotados, no que diz respeito às documentações apresentadas, informo:

**Item 01: 218498/ Cama Hospitalar Mecânica**

A empresa Cirúrgica Birigui Comércio e Representações LTDA – EPP apresentou a documentação exigida no Anexo I do Edital de Embasamento, a qual estava de acordo com o solicitado. ENTRETANTO, após a análise dos documentos apresentados por essa empresa, a Cama Hospitalar Mecânica, marca D'Aquino, modelo MD-042-B, com registro na ANVISA N° 80522119008, NÃO ATENDE tecnicamente o descritivo do item 01 do Pregão Eletrônico N° 021/2020 – FEAS. Pois, o edital solicita:

"Deve executar pelo menos os seguintes movimentos: Fowler (dorso e pernas), Elevação de Altura e Trendelenburg, através de 03 Manivelas Inox com cabo giratório tipo baguelite e sistema de lubrificação sem a necessidade de desmontar equipamento";

"Deve possuir Angulo do Dorso: 80°";

"Deve possuir as seguintes Dimensões aproximadas (±2%): Altura Máxima: 0,75m";

Enquanto que após a análise das informações contidas na Declaração do Fabricante Carta Catálogo, Catálogo de móveis hospitalares D'Aquino (páginas 07 e 37) e Manual de Instruções de Uso MD 042-B – Cama Fawler 3 manivelas com Carenagem e Elevação de Leito (páginas 03, 04 e 05) constatou-se que:

A cama não realiza o movimento Trendelenburg;

A cama possui Angulo do Dorso de 0 – 70°, não correspondendo ao Angulo do Dorso: 80° solicitado no descritivo do edital;

1268

1268



Engenharia Clínica  
Fundação Estatal de Atenção à Saúde de  
Curitiba – Feas  
Rua Lothário Boutin, 90  
Pinheirinho  
Curitiba / PR  
CEP 81.110-522  
(41) 3316-5928  
[www.feaes.curitiba.pr.gov.br](http://www.feaes.curitiba.pr.gov.br)  
[engenhariaclinica@feaes.curitiba.pr.gov.br](mailto:engenhariaclinica@feaes.curitiba.pr.gov.br)

A cama possui altura máxima de 700mm, não correspondendo a altura máxima de 0,75m solicitada no descritivo do edital;

Dessa forma, com base em todos os argumentos supracitados, esta empresa deve ser DESCLASSIFICADA.

Atenciosamente,

Eng.º Roberto L. Dallagranna  
CREA-PR: 75520/D  
Eng.º Clínica FEAES

