

Anápolis, 20 de Outubro de 2020

Fundação Estatal de Atenção à Saúde - Feas

Abertura : 20/10/2020 às 09:29 horas

Processo nº : 251/2020 - Feas.

Referência : Pregão Eletrônico nº : 78/2020

Abaixo apresentamos os produtos com os respectivos preços :

| Item | Un | Quantidade | Preço | Total     | Descrição  |
|------|----|------------|-------|-----------|--|
| 018  | UN | 3.000      | 3,45  | 10.350,00 | 53393/ Equipo para transfusão de sangue e hemoderivados: Equipo para transfusão de sangue e hemoderivados. Dispositivo para infusão e controle de fluxo e dosagem de sangue e derivados, flexível, transparente, atóxico, apirogênico, estéril, medindo aproximadamente 170 cm, com ponta perfurante para ampola plástica ou borracha. Deverá proporcionar perfeita e fácil conexão ao recipiente de sangue e derivados ao dispositivo de acesso venoso. Câmara dupla, graduada e flexível, sendo a primeira dotada de filtro de sangue para retenção de coágulos, e a segunda para visualização e controle de gotejamento. Extensão em PVC. Controlador de fluxo (gotejamento) tipo pinça rolete. Conexão tipo Luer. Apresentação: embalagem individual em papel grau cirúrgico e filme transparente, com selagem eficiente que garanta a integridade do produto até o momento de sua utilização, trazendo externamente os dados de identificação, procedência, número de lote, método, data e validade de esterilização, data de fabricação, prazo de validade e número de registro no Ministério da Saúde. O prazo de validade mínimo deve ser de 12 meses a partir da data de entrega.<br><br>Preço unitário : três reais e quarenta e cinco centavos<br>Preço total : dez mil e trezentos e cinquenta reais<br>Apresentação por caixa: 200 (duzentos) unidades.<br><br><b>Referência</b> : EQD1<br><b>Fabricante</b> : Shandong Weigao <b>Marca</b> : CGH<br><b>Procedência</b> : China <b>Origem</b> : China<br><b>Registro MS</b> : 10234409018 |

**Outras informações:**

- 1 - Total da proposta : R\$ 10.350,00 ( Dez Mil e Trezentos e Cinquenta Reais)
- 2 - Validade da Proposta : 60 (sessenta) dias a contar da: data de abertura das propostas deste Pregão eletrônico.
- 3 - Pagamento : 30 trinta dias após a entrega dos produtos e a avaliação completa e total dos itens pelo setor responsável, mediante apresentação da nota fiscal emitida pela contratada, observado em todo o caso o disposto nos artigos 78, incisos XIV e XV da Lei 8.666/93.
- 4 - Local de entrega : Hospital Municipal do Idoso Zilda Arns-Hiza, sito à Rua Lothário Boutin, 90 ? Bairro Pinheirinho - Curitiba ? Paraná (Almoxarifado), no horário das 08h às 11h30min e das 13h às 16h30min de segunda-feira a sexta-feira
- 5 - Entrega : 07 (sete) dias consecutivos a partir do recebimento da Ordem de Compra.
- 6 - Garantia dos produtos : 12 meses, contra defeitos de fabricação.
- 7 - Impostos : inclusos.
- 8 - Frete : Incluso.
- 9 - Banco do Brasil Agência : 3455-X Conta : 5482-8

Declaramos que a validade dos produtos será de no mínimo 80% (oitenta por cento) de seu prazo de validade ainda vigente para produto em que prazo de validade total seja superior a 01 (um) ano, e de 90% (noventa por cento) para produtos em que o prazo de validade seja igual ou inferior a 01 (um) ano devendo ser entregues em no máximo 04 (quatro) lotes. Nas notas fiscais deverá vir discriminado o quantitativo de cada lote de todos os produtos entregues.

Durante o prazo de garantia os produtos defeituosos serão substituídos pela empresa, sem qualquer ônus para a unidade.

Declaramos que nos preços propostos estão inclusos, além do lucro, todas despesas e custos, tais como, transporte, tributos de qualquer natureza e todas despesas, diretas ou indiretas, relacionadas ao fornecimento do objeto da presente licitação.

Declaramos que a apresentação de nossa proposta implica na plena aceitação, por parte da empresa, das normas, exigências e condições estabelecidas no Edital e Anexos.  
E que objeto ofertado atende, INTEGRALMENTE, as especificações constantes no Edital.

**Dados do signatário / responsável pela assinatura da Ata**

- |   |                            |
|---|----------------------------|
| * Nome : Carolina Conrado da Silva.   | * Cargo: Procuradora       |
| * CPF: 833.691.981.34   | * Identidade: 10718897-1   |
| * Nacionalidade : Brasileira.   | * Estado Civil: Divorciada |
| * Endereco: Via VP -02 D Qd 04 Md. 08A - DAIA - CEP: 75.132-045 Anápolis, G |                            |
| * Telefone: 62 - 3329-430   |                            |



Cordialmente,

*Carolina Conrado da Silva*

CINCO- Confiança Indústria e Comércio Ltda

CNPJ: 05.075.964/0001-12

Insc. Est: 10355237-5 Insc. Mun: 49943

E-mail: [cincolicitacoes@cinco-brasil.com](mailto:cincolicitacoes@cinco-brasil.com)

Carolina Conrado da Silva / Procuradora

Identidade: 10718897-1 CPF: 833.691.981-34

05.075.964/0001-12

CINCO - CONFIANÇA INDÚSTRIA  
E COMÉRCIO LTDA

Via VP - 02 D, Qd 04 - Md 08A

DAIA - CEP 75132-045

Anápolis - GO

**EQUIPO PARA TRANSFUÇÃO DE SANGUE**

# hemocomp

**EQUIPO ESTÉRIL DE USO ÚNICO PARA TRANSFUÇÃO DE HEMODERIVADOS**

CÂMARA DE GOTEJAMENTO SUBDIVIDIDA: A PRIMEIRA COM FILTRO DE NYLON E A SEGUNDA PARA VISUALIZAÇÃO E CONTROLE

PONTA PERFURANTE ISO COM CAPA PROTETORA, COMPATÍVEL COM TODAS BOLSAS DE TRANSFUÇÃO

PINÇA ROLETE DE ALTA PRECISÃO PARA CONTROLE DO FLUXO DA INFUSÃO

CONECTOR LUER LOCK COM CAPA PROTETORA

TUBO EM PVC COM 150 CM

## EQUIPO PARA TRANSFUSÃO DE SANGUE

## hemocomp

## EQUIPO ESTÉRIL DE USO ÚNICO PARA TRANSFUSÃO DE HEMODERIVADOS

Equipo estéril de uso único para transfusão de hemoderivados, com câmara de gotejamento subdividida – a primeira com filtro de nylon e a segunda para visualização e controle; tubo em PVC com 150 cm; ponta perfurante com capa protetora, compatível com todas as bolsas de transfusão; pinça rolete de alta precisão para controle do fluxo; e conector luer lock com capa protetora. Embalado individualmente em papel respirável e polietileno. Produto apirogênico; esterilizado por Óxido de Etileno. Válido por 3 anos a partir da data de fabricação.

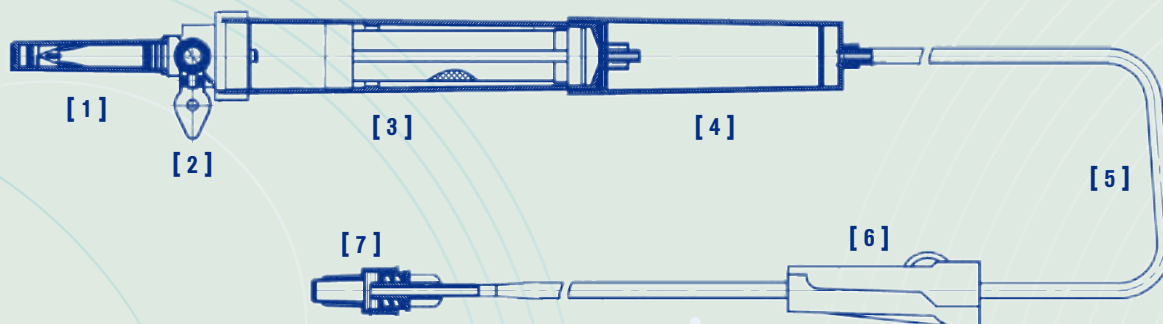
**COMPOSIÇÃO**

- [ 1 ] Spike (PVC) / Capa protetora do spike (polietileno de baixa densidade)
- [ 2 ] Respiro de ar com filtro bacteriológico 0,2 $\mu$
- [ 3 ] Câmara de gotejamento com filtro (Nylon)
- [ 4 ] Câmara de gotejamento para visualização e controle (PVC)
- [ 5 ] Tubulação (PVC)
- [ 6 ] Rolete para controle de fluxo: ABS
- [ 7 ] Conector luer (polietileno de baixa densidade) / Capa protetora do conector luer (polietileno de baixa densidade)

Referência: EQD1

Marca: CGH

Fabricante: Shandong Weigao Group Medical Polymer Co., Ltd.

Registro no Ministério da Saúde: 10234409018

## Detalhes do Produto

|                        |  |                    |            |
|------------------------|--|--------------------|------------|
| <b>Nome da Empresa</b> | CEI COMÉRCIO EXPORTAÇÃO IMPORTAÇÃO DE MATERIAL MÉDICO LTDA |                    |            |
| <b>CNPJ</b>            | 40.175.705/0001-64   | <b>Autorização</b> | 1.02.344-0 |
| <b>Produto</b>         | Equipo para Transfusão de sangue Hemocomp                  |                    |            |

## Modelo Produto Médico

EQD1 - Equipo para transfusão de sangue

| <b>Tipo de Arquivo</b>       | <b>Arquivos</b> | <b>Expediente, data e hora de inclusão</b> |
|------------------------------|-----------------|--|
| Nenhum Arquivo Encontrado(a) |                 |  |

|                               |   |
|-------------------------------|---|
| <b>Nome Técnico</b>           | Equipos   |
| <b>Registro</b>               | 10234409018   |
| <b>Processo</b>               | 25351.812312/2018-47  |
| <b>Fabricante Legal</b>       | <ul style="list-style-type: none"><li>FABRICANTE: SHANDONG WEIGAO GROUP MEDICAL POLYMER CO. LTD. - CHINA, REPÚBLICA POPULAR</li></ul> |
| <b>Classificação de Risco</b> | II - MEDIO RISCO  |
| <b>Vencimento do Registro</b> | VIGENTE   |

[Voltar](#)

KURARAY SOUTH AMÉRICA LTDA. / 12.333.284/0001-17  
Clearfil Tri-S Bond Universal Quick  
25351.376566/2020-11 / 81777910017  
80009 - MATERIAL - Cadastro de Famílias de Material de Uso Médico / 1379760203

LUMIRADIX HEALTHCARE LTDA / 22.940.751/0001-20  
LumiraDx INR Test  
25351.709467/2019-88 / 81327670114  
8433 - IVD - Registro de produto / 3403592193  
Família Controle mLabs NT-proBNP  
25351.083655/2020-16 / 81327670115  
8437 - IVD - Cadastro de produtos importados em família / 0378296204

MANDALA BRÁSIL IMPORTAÇÃO E DISTRIBUIÇÃO DE PRODUTO MÉDICO HOSPITALAR LTDA / 09.117.476/0001-81  
FAMÍLIA AMNIOQUICK® CARD  
25351.060273/2020-14 / 80686360283  
8437 - IVD - Cadastro de produtos importados em família / 0281035202

MD CONSULTORIA E COMERCIO DE PRODUTOS PARA LABORATORIO LTDA - ME / 23.000.972/0001-81  
Família de Analisadores Automáticos Tosoh de Hemoglobina Glicada G11  
25351.224468/2019-57 / 81298810119  
8437 - IVD - Cadastro de produtos importados em família / 0342535195

MED SHARP INDÚSTRIA E COMÉRCIO DE PRODUTOS HOSPITALARES LTDA - ME / 06.940.329/0001-19  
MED KIT-CONJUNTO DE DRENAGEM MEDIASTINAL  
25351.592608/2020-51 / 80267170021  
80009 - MATERIAL - Cadastro de Famílias de Material de Uso Médico / 2038582200

MEDLEVENSOHN COMÉRCIO E REPRESENTAÇÕES DE PRODUTOS HOSPITALARES LTDA / 05.343.029/0001-90  
MedTeste Mioglobina (Teste Rápido)  
25351.060268/2020-01 / 80560310060  
80133 - IVD - Cadastro de produto / 0281022201  
MEDTESTE HSV (TESTE RAPIDO)  
25351.052441/2020-90 / 80560310059  
8433 - IVD - Registro de produto / 0242549201

MERIT MEDICAL COMERCIALIZAÇÃO, DISTRIBUIÇÃO, IMPORTAÇÃO E EXPORTAÇÃO DE PRODUTOS HOSPITALARES LTDA / 13.200.579/0001-88  
Cateter de Aspiração ASAPL  
25351.662599/2019-39 / 80740950161  
80088 - MATERIAL - Registro de Conjunto de Materiais de Uso Médico / 3172857190

MicroPort Scientific Vascular Brasil Ltda / 29.182.018/0001-33  
Fio Guia Angiográfico  
25351.731765/2019-54 / 81667100038  
8029 - MATERIAL - Registro de Famílias de Material de Uso Médico / 3508877190

mLa suprimentos médicos Ltda - epp / 22.315.538/0001-28  
RAMAL PARA CIRCUITO RESPIRATORIO - MLA  
25351.631201/2020-56 / 81484760012  
80010 - MATERIAL - Cadastro de Sistema de Material de Uso Médico / 2165603207

MM OPTICS LTDA / 02.466.212/0001-94  
RECUPERO  
25351.640817/2020-18 / 80051420029  
8052 - EQUIPAMENTO - Registro de Família de Equipamentos para Saúde, de Médio e Pequeno Porte / 2195367208

NUTRIEX IMPORTAÇÃO E EXPORTAÇÃO DE PRODUTOS NUTRICIONAIS E FARMOQUIMICOS LTDA / 06.172.459/0001-59  
SPRAY DE BARREIRA NUTRIEX  
25351.518964/2020-11 / 80451960228  
80009 - MATERIAL - Cadastro de Famílias de Material de Uso Médico / 1813327204

OMRON HEALTHCARE BRÁSIL INDÚSTRIA E COMÉRCIO DE PRODUTOS MÉDICOS LTDA / 10.345.462/0008-70  
monitor de pressão arterial de pulso automático  
25351.640776/2020-60 / 81952070008  
80027 - EQUIPAMENTO - Cadastro de Família de Equipamentos para Saúde / 2195261202  
inalador compressor  
25351.640774/2020-71 / 81952070007  
80027 - EQUIPAMENTO - Cadastro de Família de Equipamentos para Saúde / 2195257204  
Monitor de Pressão Arterial Automático de Braço  
25351.640769/2020-68 / 81952070003  
80027 - EQUIPAMENTO - Cadastro de Família de Equipamentos para Saúde / 2195247207  
inalador compressor e aspirador nasal  
25351.640770/2020-92 / 81952070004  
80027 - EQUIPAMENTO - Cadastro de Família de Equipamentos para Saúde / 2195249203  
aspirador clínico  
25351.640771/2020-37 / 81952070005  
80027 - EQUIPAMENTO - Cadastro de Família de Equipamentos para Saúde / 2195251205  
inalador ultrassônico  
25351.640772/2020-81 / 81952070006  
80027 - EQUIPAMENTO - Cadastro de Família de Equipamentos para Saúde / 2195253201

ONB MEDICAL MATERIAIS MEDICOS LTDA - EPP / 22.575.433/0001-08  
Parafusos esponjosos canulados  
25351.172609/2020-82 / 81466430015  
80093 - MATERIAL - Registro de Família de Material Implantável em Ortopedia / 0747739202

ORBITAE DIAGNÓSTICOS LTDA / 11.162.384/0001-65  
Multi 7 Assure Test + Alcohol  
25351.049337/2020-18 / 80885650031  
80133 - IVD - Cadastro de produto / 0230605201  
Alcohol Assure Test Saliva  
25351.040056/2020-08 / 80885650030  
80133 - IVD - Cadastro de produto / 0194200200  
Multi 6 Saliva Assure Test  
25351.063223/2020-81 / 80885650032  
80133 - IVD - Cadastro de produto / 0292204205

PHADIA DIAGNÓSTICOS LTDA / 04.930.429/0001-39  
EliA Symphony S Well  
25351.113117/2020-55 / 80254180360  
80133 - IVD - Cadastro de produto / 0513282207

Porto71 Importação e Exportação Ltda / 17.035.479/0001-02  
Cateter com agulha para terapia por injeção  
25351.592605/2020-17 / 81042210018  
80009 - MATERIAL - Cadastro de Famílias de Material de Uso Médico / 2038576205

PROMEDON DO BRÁSIL PRODUTOS MEDICO HOSPITALARES LTDA / 00.028.682/0001-40  
Pinça de Biopsia Tech Bite  
25351.579317/2020-77 / 10306840182  
80009 - MATERIAL - Cadastro de Famílias de Material de Uso Médico / 1998090206  
Stent Esofágico Revestido com Silicone  
25351.740369/2019-18 / 10306840181  
8029 - MATERIAL - Registro de Famílias de Material de Uso Médico / 3557559190

QUIBASA QUÍMICA BÁSICA LTDA / 19.400.787/0001-07  
TT BIOCLIN  
25351.074182/2020-58 / 10269360327  
80133 - IVD - Cadastro de produto / 0343117207  
FAMÍLIA CREATININA AUTOMAÇÃO  
25351.097609/2020-96 / 10269360328  
8435 - IVD - Cadastro de produtos nacionais em família / 0442897208

ROCHE DIAGNÓSTICA BRÁSIL LTDA / 30.280.358/0001-86  
FRA (Fructosamine)\_cobas c  
25351.048177/2020-90 / 10287411519  
80133 - IVD - Cadastro de produto / 0226216209  
PPX (ONLINE DAT Propoxyphene Plus)\_cobas c  
25351.047607/2020-56 / 10287411517  
80133 - IVD - Cadastro de produto / 0225495206

SCITECH PRODUTOS MÉDICOS SA / 01.437.707/0001-22  
CATETER BALÃO MAGNUS-X  
25351.493788/2019-55 / 10413960230  
80009 - MATERIAL - Cadastro de Famílias de Material de Uso Médico / 2050716190

SMITHS MEDICAL DO BRÁSIL PRODUTOS HOSPITALARES LTDA / 06.019.570/0001-00  
AGULHA EPIDURAL TUOHY PORTEX®  
25351.367470/2019-10 / 80228990180  
8029 - MATERIAL - Registro de Famílias de Material de Uso Médico / 0561648194

STRA NEGÓCIOS EM SAÚDE E BEM ESTAR LTDA / 11.388.997/0001-15  
Teste Ultra Rápido de Urease com Reagente Seco  
25351.060230/2020-21 / 80680250018  
80133 - IVD - Cadastro de produto / 0280821208

SUPRI ARTIGOS MÉDICO-HOSPITALARES LTDA / 07.260.050/0001-57  
SISTEMA DE PREVENÇÃO DE EMBOLIA CARÓTIDA CGUARD  
25351.522113/2019-21 / 80351240042  
8029 - MATERIAL - Registro de Famílias de Material de Uso Médico / 2136766193

TERUMO MEDICAL DO BRÁSIL LTDA. / 03.129.105/0001-33  
SERINGA SEM AGULHA PARA USO MANUAL E EM BOMBA TERUMO  
25351.588536/2020-47 / 80012280208  
80009 - MATERIAL - Cadastro de Famílias de Material de Uso Médico / 2026102201  
ENXERTO COM STENT HÍBRIDO THORAFLEX- GEN2  
25351.731761/2019-76 / 80012280207  
8029 - MATERIAL - Registro de Famílias de Material de Uso Médico / 3508869199

TRAUMEC TECNOLOGIA E IMPLANTES ORTOPÉDICOS IMP. E EXP. LTDA - EPP / 09.123.223/0001-10  
Motor Piezo Cirúrgico Traumec  
25351.616760/2020-36 / 80455639004  
8024 - EQUIPAMENTO - Cadastro de Equipamento para Saúde / 2119117204

VR MEDICAL IMPORTADORA E DISTRIBUIDORA DE PRODUTOS MÉDICOS LTDA / 04.718.143/0001-94  
Membrana de PTFE Não Reabsorvível OpenTex®  
25351.249812/2020-54 / 80102512514  
80009 - MATERIAL - Cadastro de Famílias de Material de Uso Médico / 1001587206  
Membrana de PTFE Não Reabsorvível OpenTex-TR  
25351.249963/2020-11 / 80102512515  
80009 - MATERIAL - Cadastro de Famílias de Material de Uso Médico / 1001768202

WF MEDICAL COMERCIAL CIENCIA E TECNOLOGIA LTDA - EPP / 04.849.033/0001-61  
Loye  
25351.631450/2020-41 / 80817049001  
8024 - EQUIPAMENTO - Cadastro de Equipamento para Saúde / 2166398200

Nº de Processos: 87

Total de Empresas: 58

### RESOLUÇÃO-RE Nº 2.524, DE 16 DE JULHO DE 2020

O Gerente-Geral de Tecnologia de Produtos para Saúde, no uso das atribuições que lhe confere o art. 156, aliado ao art. 54, I, § 1º do Regimento Interno aprovado pela Resolução de Diretoria Colegiada - RDC nº 255, de 10 de dezembro de 2018, resolve:

Art. 1º Deferir as petições relacionadas à Gerência-Geral de Tecnologia de Produtos para a Saúde, conforme anexo.

Art. 2º Esta Resolução entra em vigor na data de sua publicação.

LEANDRO RODRIGUES PEREIRA

ANEXO

NOME DA EMPRESA / CNPJ  
NOME COMERCIAL  
NUMERO DO PROCESSO / REGISTRO  
PETIÇÃO(ÕES) / EXPEDIENTE(S)

ADVAGEN BIOTECH LTDA / 22.565.307/0001-72  
COVID-19 IgG/IgM LF  
25351.211997/2020-24 / 81472060020  
8444 - IVD - Alteração de registro - Aprovação requerida - Informações do dossiê técnico de produtos: indicação de uso ou uso pretendido; instruções de uso (exceto interferentes e limitações); amostras biológicas; desempenho analítico (exceto interferentes e limitações); estabilidade; conservação e prazo de validade; desempenho clínico; processo de fabricação / 2091225201

AMERICAN INSTRUMENTS EIRELI - EPP / 06.981.319/0001-21  
FILTRO HME  
25351.288182/2020-33 / 80251140059  
80232 - MATERIAL - Alteração de cadastro - Aprovação requerida - Acréscimo de modelo comercial em família; alteração ou inclusão de componentes em sistema, materiais do conjunto ou acessórios; alteração da forma de apresentação comercial;



alteração ou inclusão de indicação de uso; alteração ou inclusão de princípio de funcionamento ou mecanismo de ação; alteração de composição química/matéria-prima e especificações técnicas; alteração das advertências, precauções (incluindo informações sobre reprocessamento), contraindicações e efeitos adversos / 1698387204

AMERICAN ORTHODONTICS BRASIL PRODUTOS ORTODONTICOS LTDA / 11.984.167/0001-50

Iconix Braquetes  
25351.711978/2018-89 / 80755760018  
80232 - MATERIAL - Alteração de cadastro - Aprovação requerida - Acréscimo de modelo comercial em família; alteração ou inclusão de componentes em sistema, materiais do conjunto ou acessórios; alteração da forma de apresentação comercial; alteração ou inclusão de indicação de uso; alteração ou inclusão de princípio de funcionamento ou mecanismo de ação; alteração de composição química/matéria-prima e especificações técnicas; alteração das advertências, precauções (incluindo informações sobre reprocessamento), contraindicações e efeitos adversos / 1784533205  
RADIANCE PLUS  
25351.741451/2015-15 / 80755760009  
8419 - MATERIAL - Retificação - Correção pela ANVISA / 2079218202

AMIGOS INFORMÁTICA E ASSISTÊNCIA EIRELI / 07.990.743/0001-03

pulseira de identificação de paciente  
25351.518980/2020-03 / 82007810001  
8037 - MATERIAL - Cancelamento de registro, cadastro ou notificação - ANVISA / 2279405201

ASTRA CIENTÍFICA EIRELI / 05.431.736/0001-38

Escalpes para coleta múltipla UNIQMED  
25351.028111/2020-83 / 80155470365  
80232 - MATERIAL - Alteração de cadastro - Aprovação requerida - Acréscimo de modelo comercial em família; alteração ou inclusão de componentes em sistema, materiais do conjunto ou acessórios; alteração da forma de apresentação comercial; alteração ou inclusão de indicação de uso; alteração ou inclusão de princípio de funcionamento ou mecanismo de ação; alteração de composição química/matéria-prima e especificações técnicas; alteração das advertências, precauções (incluindo informações sobre reprocessamento), contraindicações e efeitos adversos / 1998787201

BARB BRASIL INDÚSTRIA E COMÉRCIO DE PRODUTOS PARA A SAÚDE LTDA. / 10.818.693/0001-88

EXTRATOR DE CÁLCULO ARTICULADO DIMENSION  
25351.577122/2014-11 / 80689090049  
80232 - MATERIAL - Alteração de cadastro - Aprovação requerida - Acréscimo de modelo comercial em família; alteração ou inclusão de componentes em sistema, materiais do conjunto ou acessórios; alteração da forma de apresentação comercial; alteração ou inclusão de indicação de uso; alteração ou inclusão de princípio de funcionamento ou mecanismo de ação; alteração de composição química/matéria-prima e especificações técnicas; alteração das advertências, precauções (incluindo informações sobre reprocessamento), contraindicações e efeitos adversos / 1964188205

BAXTER HOSPITALAR LTDA / 49.351.786/0001-80

BOLSA DE EVA VAZIA EXACTAMIX  
25351.063484/2013-37 / 80145240404  
80232 - MATERIAL - Alteração de cadastro - Aprovação requerida - Acréscimo de modelo comercial em família; alteração ou inclusão de componentes em sistema, materiais do conjunto ou acessórios; alteração da forma de apresentação comercial; alteração ou inclusão de indicação de uso; alteração ou inclusão de princípio de funcionamento ou mecanismo de ação; alteração de composição química/matéria-prima e especificações técnicas; alteração das advertências, precauções (incluindo informações sobre reprocessamento), contraindicações e efeitos adversos / 1981275202  
Equipo para hemodiálise prismaflex hf  
25351.132239/2015-02 / 80145240427  
80236 - MATERIAL - Alteração de registro - Aprovação requerida - Alteração/inclusão de indicação de uso, advertências, precauções ou contraindicações / 1248262205  
VÁLVULA PRIMÁRIA COM SÍTIOS DE ENTRADA PARA EXACTAMIX  
25351.063437/2013-25 / 80145240400  
80232 - MATERIAL - Alteração de cadastro - Aprovação requerida - Acréscimo de modelo comercial em família; alteração ou inclusão de componentes em sistema, materiais do conjunto ou acessórios; alteração da forma de apresentação comercial; alteração ou inclusão de indicação de uso; alteração ou inclusão de princípio de funcionamento ou mecanismo de ação; alteração de composição química/matéria-prima e especificações técnicas; alteração das advertências, precauções (incluindo informações sobre reprocessamento), contraindicações e efeitos adversos / 1893722205

BIODINÂMICA QUÍMICA E FARMACEUTICA LTDA / 84.833.888/0001-33

BIOPLIC  
25351.105537/2004-48 / 10298550053  
80232 - MATERIAL - Alteração de cadastro - Aprovação requerida - Acréscimo de modelo comercial em família; alteração ou inclusão de componentes em sistema, materiais do conjunto ou acessórios; alteração da forma de apresentação comercial; alteração ou inclusão de indicação de uso; alteração ou inclusão de princípio de funcionamento ou mecanismo de ação; alteração de composição química/matéria-prima e especificações técnicas; alteração das advertências, precauções (incluindo informações sobre reprocessamento), contraindicações e efeitos adversos / 1745026208  
BEST GEL  
25351.524116/2020-32 / 10298550212  
8037 - MATERIAL - Cancelamento de registro, cadastro ou notificação - ANVISA / 2195735205

BIOMÉDICAL PRODUTOS CIENTÍFICOS MEDICOS E HOSPITALARES S A / 19.848.316/0001-66

Stellarex Cateter Balão para Angioplastia  
25351.761978/2018-20 / 10256400060  
8419 - MATERIAL - Retificação - Correção pela ANVISA / 1860488209

BIOMET 3I DO BRASIL COMÉRCIO DE APARELHOS MEDICOS LTDA / 02.913.684/0001-48

PLATÔ TIBIAL DE POLIETILENO ESTABILIZADO ZIMMER  
25351.536102/2017-66 / 80044680317  
8419 - MATERIAL - Retificação - Correção pela ANVISA / 1906130207

BIONNOVATION PRODUTOS BIOMEDICOS LTDA. / 73.191.090/0001-19

Parafuso para Enxerto e Fixação Bionnovation  
25351.569422/2015-18 / 10392710036  
8419 - MATERIAL - Retificação - Correção pela ANVISA / 1938111205  
SURGITIME TITÂNIO  
25351.724416/2011-42 / 10392710028  
8419 - MATERIAL - Retificação - Correção pela ANVISA / 1938251201  
SURGITIME NÃO REABSORVÍVEL  
25351.433934/2006-79 / 10392710009  
8419 - MATERIAL - Retificação - Correção pela ANVISA / 1933805208

BIOSAT PRODUTOS MÉDICOS E ODONTOLÓGICOS LTDA ME / 11.690.313/0001-35

KIT TROCATER SEM LÂMINA, CÂNULA COM TORNEIRA DE GÁS E REDUTOR AUTOMÁTICO  
25351.692023/2017-34 / 80691560031  
80232 - MATERIAL - Alteração de cadastro - Aprovação requerida - Acréscimo de modelo comercial em família; alteração ou inclusão de componentes em sistema, materiais do conjunto ou acessórios; alteração da forma de apresentação comercial;

alteração ou inclusão de indicação de uso; alteração ou inclusão de princípio de funcionamento ou mecanismo de ação; alteração de composição química/matéria-prima e especificações técnicas; alteração das advertências, precauções (incluindo informações sobre reprocessamento), contraindicações e efeitos adversos / 1694083201

BIOSYS LTDA / 02.220.795/0001-79

VITAMIN C PLASMA CONTROLS BI - LEVEL (I + II)  
25351.134124/2007-13 / 10350840147  
8420 - IVD - Retificação - Correção pela ANVISA / 2184103209

BOSTON SCIENTIFIC DO BRASIL LTDA / 01.513.946/0001-14

Fio-Guia Stingray com Revestimento Hidrofílico  
25351.181751/2015-12 / 10341350827  
80236 - MATERIAL - Alteração de registro - Aprovação requerida - Alteração/inclusão de indicação de uso, advertências, precauções ou contraindicações / 1261361204  
Acuity X4  
25351.431032/2014-76 / 10341350804  
80218 - EQUIPAMENTO - Alteração de registro - Aprovação requerida - Alteração técnica / 2180624201  
INGEVITY MRI ATIVO  
25351.345321/2014-65 / 10341350783  
80218 - EQUIPAMENTO - Alteração de registro - Aprovação requerida - Alteração técnica / 2180622205  
INGEVITY MRI PASSIVO  
25351.345215/2014-45 / 10341350782  
80218 - EQUIPAMENTO - Alteração de registro - Aprovação requerida - Alteração técnica / 2180630206

CARDIOLIFE IMPORTAÇÃO E EXPORTAÇÃO DE PRODUTOS MÉDICOS LTDA / 04.873.446/0001-81

GUIA DE TROCA PARA ANGIO HIDROFÍLICA S.P. MEDICAL  
25351.499334/2016-03 / 80160710025  
8419 - MATERIAL - Retificação - Correção pela ANVISA / 1985427207

CASEX IND DE PLAST PRDS MEDICOS HOSPITALARES LTDA / 78.746.773/0001-09

ALGICARE AG - CURATIVO DE ALGINATO COM PRATA  
25351.505559/2019-91 / 10222320031  
80237 - MATERIAL - Alteração de registro - Aprovação requerida - Alteração/inclusão de apresentação comercial / 1248266208

CEI COMÉRCIO EXPORTAÇÃO IMPORTAÇÃO DE MATERIAL MÉDICO LTDA / 40.175.705/0001-64

Equipo para Transfusão de sangue Hemocomp  
25351.812312/2018-47 / 10234409018  
80232 - MATERIAL - Alteração de cadastro - Aprovação requerida - Acréscimo de modelo comercial em família; alteração ou inclusão de componentes em sistema, materiais do conjunto ou acessórios; alteração da forma de apresentação comercial; alteração ou inclusão de indicação de uso; alteração ou inclusão de princípio de funcionamento ou mecanismo de ação; alteração de composição química/matéria-prima e especificações técnicas; alteração das advertências, precauções (incluindo informações sobre reprocessamento), contraindicações e efeitos adversos / 1683957209

CHEMBIO DIAGNOSTICS BRAZIL LTDA. / 09.449.181/0001-02

DPP® COVID-19 IgM/IgG System  
25351.207706/2020-01 / 80535240052  
8444 - IVD - Alteração de registro - Aprovação requerida - Informações do dossiê técnico de produtos: indicação de uso ou uso pretendido; instruções de uso (exceto interferentes e limitações); amostras biológicas; desempenho analítico (exceto interferentes e limitações); estabilidade de produto; conservação e prazo de validade; desempenho clínico; processo de fabricação / 2133531201

CREMER S/A / 82.641.325/0001-18

FRASCO PARA ALIMENTAÇÃO ENTERAL CONEXÃO EM CRUZ - NUTRIZ  
25351.031742/2020-80 / 80245210272  
80232 - MATERIAL - Alteração de cadastro - Aprovação requerida - Acréscimo de modelo comercial em família; alteração ou inclusão de componentes em sistema, materiais do conjunto ou acessórios; alteração da forma de apresentação comercial; alteração ou inclusão de indicação de uso; alteração ou inclusão de princípio de funcionamento ou mecanismo de ação; alteração de composição química/matéria-prima e especificações técnicas; alteração das advertências, precauções (incluindo informações sobre reprocessamento), contraindicações e efeitos adversos / 1699663201

DDN INDÚSTRIA E COMÉRCIO PRODUTOS PARA SAUDE LTDA - ME / 10.629.966/0001-46

BIOCRISTAL NANO TECNOLOGIA INTIMA  
25351.491088/2020-60 / 81521590009  
8037 - MATERIAL - Cancelamento de registro, cadastro ou notificação - ANVISA / 2196140209

DENTEMED EQUIPAMENTOS ODONTOLÓGICOS LTDA / 07.897.039/0001-00

Respirador Filtrante de Partículas KN95 Prime  
25351.528527/2020-05 / 80349600010  
8037 - MATERIAL - Cancelamento de registro, cadastro ou notificação - ANVISA / 2194743201

DENTSPLY IND.COM. LTDA / 31.116.239/0001-55

CELTRA DUO STARTER KIT  
25351.406756/2016-31 / 80196880305  
80232 - MATERIAL - Alteração de cadastro - Aprovação requerida - Acréscimo de modelo comercial em família; alteração ou inclusão de componentes em sistema, materiais do conjunto ou acessórios; alteração da forma de apresentação comercial; alteração ou inclusão de indicação de uso; alteração ou inclusão de princípio de funcionamento ou mecanismo de ação; alteração de composição química/matéria-prima e especificações técnicas; alteração das advertências, precauções (incluindo informações sobre reprocessamento), contraindicações e efeitos adversos / 1757368208  
FAMÍLIA DE SCAN POST  
25351.750758/2018-71 / 80196880371  
80232 - MATERIAL - Alteração de cadastro - Aprovação requerida - Acréscimo de modelo comercial em família; alteração ou inclusão de componentes em sistema, materiais do conjunto ou acessórios; alteração da forma de apresentação comercial; alteração ou inclusão de indicação de uso; alteração ou inclusão de princípio de funcionamento ou mecanismo de ação; alteração de composição química/matéria-prima e especificações técnicas; alteração das advertências, precauções (incluindo informações sobre reprocessamento), contraindicações e efeitos adversos / 1686251201

DESCARTATA CONFECÇÕES LTDA ME / 26.003.887/0001-65

protetor de barba descartata  
25351.524129/2020-10 / 81782800012  
8037 - MATERIAL - Cancelamento de registro, cadastro ou notificação - ANVISA / 2196507202

DSP INDUSTRIAL EIRELI EPP / 03.960.018/0001-23

ZIGOMÁTICO ANCHOR DSP  
25351.293331/2019-42 / 80116980041  
8419 - MATERIAL - Retificação - Correção pela ANVISA / 2012745206





Ministério da Economia  
Secretaria Especial de Desburocratização, Gestão e Governo Digital  
Secretaria de Gestão

Sistema de Cadastramento Unificado de Fornecedores - SICAF

**Certificado de Registro Cadastral - CRC**

(Emissão conforme art. 17 da Instrução Normativa nº 03, de 26 abril de 2018)

CNPJ: 05.075.964/0001-12

Razão Social: CINCO - CONFIANCA INDUSTRIA E COMERCIO LTDA.

Atividade Econômica Principal:

**4645-1/01 - COMÉRCIO ATACADISTA DE INSTRUMENTOS E MATERIAIS PARA USO MÉDICO, CIRÚRGICO, HOSPITALAR E DE LABORATÓRIOS**

Endereço:

**VIOLA VP 2D, S/N - QUADRA4 MODULO 8 A - DISTRITO AGROINDUSTRIAL DE ANAPOLIS - DAIA - Anápolis / Goiás**

Observações:

A veracidade das informações poderá ser verificada no endereço [www.comprasgovernamentais.gov.br](http://www.comprasgovernamentais.gov.br).  
Este certificado não substitui os documentos enumerados nos artigos 28 a 31 da Lei nº 8.666, de 1993.





Ministério da Economia  
Secretaria Especial de Desburocratização, Gestão e Governo Digital  
Secretaria de Gestão

Sistema de Cadastramento Unificado de Fornecedores - SICAF

**Declaração**

Declaramos para os fins previstos na Lei nº 8.666, de 1993, conforme documentação registrada no SICAF, que a situação do fornecedor no momento é a seguinte:

**Dados do Fornecedor**

CNPJ: 05.075.964/0001-12  
Razão Social: CINCO - CONFIANCA INDUSTRIA E COMERCIO LTDA.  
Nome Fantasia: CEI GROUP  
Situação do Fornecedor: Credenciado Data de Vencimento do Cadastro: 23/09/2021

**Ocorrências e Impedimentos**

Ocorrência: Consta  
Impedimento de Licitar: Nada Consta

**Níveis cadastrados:**

**I - Credenciamento**

**II - Habilitação Jurídica**

**III - Regularidade Fiscal e Trabalhista Federal**

|   |           |            |
|---|-----------|------------|
| Receita Federal e PGFN  | Validade: | 11/04/2021 |
| FGTS  | Validade: | 10/11/2020 |
| Trabalhista ( <a href="http://www.tst.jus.br/certidao">http://www.tst.jus.br/certidao</a> ) | Validade: | 12/04/2021 |

**IV - Regularidade Fiscal Estadual/Distrital e Municipal**

|                            |           |            |
|----------------------------|-----------|------------|
| Receita Estadual/Distrital | Validade: | 01/11/2020 |
| Receita Municipal          | Validade: | 24/10/2020 |

**V - Qualificação Técnica**

**VI - Qualificação Econômico-Financeira**

Validade: 31/05/2021

Esta declaração é uma simples consulta e não tem efeito legal

Emitido em: 16/10/2020 11:44

CPF: 005.581.081-05 Nome: ANTONIO CECILIO NETO

Ass: \_\_\_\_\_



## TRIBUNAL DE CONTAS DA UNIÃO

### Consulta Consolidada de Pessoa Jurídica

Este relatório tem por objetivo apresentar os resultados consolidados de consultas eletrônicas realizadas diretamente nos bancos de dados dos respectivos cadastros. A responsabilidade pela veracidade do resultado da consulta é do Órgão gestor de cada cadastro consultado. A informação relativa à razão social da Pessoa Jurídica é extraída do Cadastro Nacional da Pessoa Jurídica, mantido pela Receita Federal do Brasil.

**Consulta realizada em:** 16/10/2020 11:45:08

#### **Informações da Pessoa Jurídica:**

Razão Social: **CINCO - CONFIANCA INDUSTRIA E COMERCIO LTDA.**  
CNPJ: **05.075.964/0001-12**

#### **Resultados da Consulta Eletrônica:**

Órgão Gestor: **TCU**  
Cadastro: **Licitantes Inidôneos**  
Resultado da consulta: **Nada Consta**

Para acessar a certidão original no portal do órgão gestor, clique [AQUI](#).

Órgão Gestor: **CNJ**  
Cadastro: **CNIA - Cadastro Nacional de Condenações Cíveis por Ato de Improbidade Administrativa e Inelegibilidade**  
Resultado da consulta: **Nada Consta**

Para acessar a certidão original no portal do órgão gestor, clique [AQUI](#).

Órgão Gestor: **Portal da Transparência**  
Cadastro: **Cadastro Nacional de Empresas Inidôneas e Suspensas**  
Resultado da consulta: **Nada Consta**

Para acessar a certidão original no portal do órgão gestor, clique [AQUI](#).

Órgão Gestor: **Portal da Transparência**  
Cadastro: **CNEP - Cadastro Nacional de Empresas Punidas**  
Resultado da consulta: **Nada Consta**

Para acessar a certidão original no portal do órgão gestor, clique [AQUI](#).

Obs: A consulta consolidada de pessoa jurídica visa atender aos princípios de simplificação e

racionalização de serviços públicos digitais. Fundamento legal: Lei nº 12.965, de 23 de abril de 2014, Lei nº 13.460, de 26 de junho de 2017, Lei nº 13.726, de 8 de outubro de 2018, Decreto nº 8.638 de 15, de janeiro de 2016.



PREFEITURA MUNICIPAL DE CURITIBA  
SECRETARIA MUNICIPAL DE ADMINISTRAÇÃO E DE GESTÃO DE PESSOAL -  
SMAP  
DEPARTAMENTO DE COMPRAS E LICITAÇÃO - SMAPCL

### Certificado de Registro Cadastral

**Tipo de Cadastro**

Completo

**Razão Social**

CINCO CONFIANÇA INDÚSTRIA E COMÉRCIO LTDA

**Endereço**

VIA VP 2 D - QUADRA 04 MÓDULO 02 A

**Complemento**

S/N

**CEP**

75132045

**Município**

ANÁPOLIS

**Estado**

GO

**CNPJ**

05075964000112

**Inscrição Estadual**

103552375

**Habilitação**

132112

**Telefone**

(62) 3329-4300

**Capital Social**

R\$5.000.000,00

**Objeto Mercantil**

A) O DESENVOLVIMENTO DE PRODUTOS E TECNOLOGIA, A INDUSTRIALIZAÇÃO, O COMÉRCIO E/OU A PRESTAÇÃO DE SERVIÇOS DE QUALQUER NATUREZA. B) A IMPORTAÇÃO, EXPORTAÇÃO, COMÉRCIO, MONTAGEM, EMBALAGEM E REEMBALAGEM DE MAQUINAS, EQUIPAMENTOS, ACESSÓRIOS, FERRAMENTAS E PEÇAS, DESTINADOS AO RAMO AUTOMOTIVO, USO DOMESTICO, USO INDUSTRIAL, E USO NAS DEMAIS ATIVIDADES AFINS. C) A FABRICAÇÃO, IMPORTAÇÃO, EXPORTAÇÃO E COMÉRCIO DE EQUIPAMENTOS DE DIAGNÓSTICOS, EQUIPAMENTOS DE TERAPIA, EQUIPAMENTOS DE APOIO MEDICO-HOSPITALAR, MATERIAIS E ARTIGOS DESCARTÁVEIS, MATERIAIS E ARTIGOS DE APOIO MEDICO-HOSPITALAR, MATERIAIS E ARTIGOS IMPLANTÁVEIS, PRODUTOS PARA DIAGNOSTICO DE USO IN VITRO, DESTINADOS AS INDUSTRIAS QUÍMICAS, FARMACÊUTICA E ALIMENTÍCIA, HOSPITAIS, LABORATÓRIOS E ÁREAS AFINS; D) COMÉRCIO ATACADISTA, DISTRIBUIÇÃO E IMPORTAÇÃO DE COSMÉTICOS, PRODUTOS DE PERFUMARIA E DE HIGIENE PESSOAL; E) LOCAÇÃO DE EQUIPAMENTOS CIENTÍFICOS, MÉDICOS E HOSPITALARES, SEM OPERADOR.

**Data da Emissão do Cadastro**

16/01/2020

**Data da Validade do Cadastro**

16/01/2021

**Presidente da Comissão de Cadastro**

ADRIANE GLICÉLIA CERNIAUSKAS

Certifico que o Titular está inscrito no CADASTRO DE LICITANTES DO MUNICÍPIO DE CURITIBA, nos termos das Leis Federais nº 8.666 de 21/06/1993 e Decreto Municipal nº 104/2019.

A validade do cadastro não desobriga o cadastrado em efetuar as atualizações dos documentos.

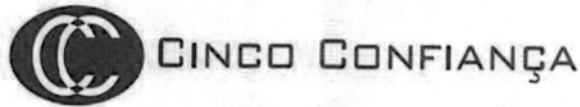

**CINCO - CONFIANÇA INDÚSTRIA E COMÉRCIO LTDA.**

NIRE: 522 01899194 de 27/05/2002

CNPJ/MF: 05.075.964/0001-12

**Vigésima Segunda Alteração de Contrato Social**

As partes abaixo identificadas:

**CEI COMERCIO EXPORTAÇÃO E IMPORTAÇÃO DE MATERIAIS MÉDICOS LTDA**, empresa de capital nacional, com sede à Estrada Engenho D'água, 1248 Anil, CEP: 22.765-240, Rio de Janeiro/RJ, inscrita no CNPJ 40.175.705/0001-64, JUCERJA NIRE 33202376122 de 15/01/1991, representada por seu sócio administrador **Paulo Cezar Pacheco**, brasileiro, natural do Rio de Janeiro, casado pelo regime de comunhão universal de bens, empresário, portador de cédula de identidade nº 830002-941760 SSP/GO, inscrito no CPF/MF nº 092.463.397-20, filho de Cinezio Pacheco e Izabel Aldea Pacheco, residente e domiciliado à Av. das Américas, 10033 bl 1 gr 1 apt. 1201 – Barra da Tijuca, Rio de Janeiro/RJ, CEP: 22.793-082,e

**PAULO CEZAR PACHECO**, brasileiro, natural do Rio de Janeiro, casado pelo regime de comunhão universal de bens, empresário, portador de cédula de identidade nº 830002-941760 SSP/GO, inscrito no CPF/MF nº 092.463.397-20, filho de Cinezio Pacheco e Izabel Aldea Pacheco, residente e domiciliado à Av. das Américas, 10033 bl 1 gr 1 apt. 1201 – Barra da Tijuca, Rio de Janeiro/RJ, CEP: 22.793-082, que neste ato **DECLARA** sob as penas da lei, que não está condenado por nenhum crime, cuja pena vede o exercício da administração de sociedade empresária (art. 1.011, § 1º, do CC/2002).

Únicos sócios da **CINCO - CONFIANÇA INDÚSTRIA E COMÉRCIO LTDA**. Sociedade Empresária Limitada, que se rege pelo disposto no Código Civil Brasileiro e legislação pertinente, com sede à VP. 2 D, Quadra 4, Módulo 8 A, Distrito Agroindustrial de Anápolis - DAIA, Anápolis-GO, CEP 75.132-045, com Contrato Social de constituição registrado na Junta Comercial do Estado de Goiás - JUCEG sob o NIRE 522 01899194, em 27/05/2002 inscrita no CNPJ sob o nº 05.075.964/0001-12, deliberam alterar o seu Contrato Social nas seguintes cláusulas e condições:

**ALTERAÇÃO DO OBJETO SOCIAL**

O objetivo social sofre, neste ato, inclusões de atividades, passando a vigorar com a seguinte redação:

*A) O desenvolvimento de produtos e tecnologia, a industrialização, o comércio e/ou a prestação de serviços de qualquer natureza;*



CERTIFICO O REGISTRO EM 11/10/2019 12:08 SOB Nº 20191032247.  
PROTOCOLO: 191032247 DE 09/10/2019. CÓDIGO DE VERIFICAÇÃO:  
11904756690. NIRE: 52201899194.  
CINCO - CONFIANÇA INDUSTRIA E COMERCIO LTDA

Paula Nunes Lobo Veloso Rossi  
SECRETÁRIA-GERAL  
GOIÂNIA, 11/10/2019

[www.portaldoempreendedorgoiano.go.gov.br](http://www.portaldoempreendedorgoiano.go.gov.br)

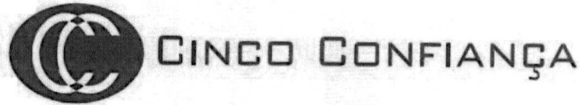

- B) A importação, exportação, comércio, montagem, embalagem e reembalagem de máquinas, equipamentos, acessórios, ferramentas e peças, destinados ao ramo automotivo, uso doméstico, uso industrial e uso nas demais atividades afins;*
- C) A fabricação, importação, exportação e comércio de equipamentos de diagnóstico, equipamentos de terapia, equipamentos de apoio médico-hospitalar, materiais e artigos descartáveis, materiais e artigos de apoio médico-hospitalar, materiais e artigos implantáveis, produtos para diagnóstico de uso in vitro, destinados às indústrias química, farmacêutica e alimentícia, hospitais, laboratórios e áreas afins;*
- D) O comércio atacadista, distribuição e importação de cosméticos, produtos de perfumaria e de higiene pessoal;*
- E) A locação de equipamentos científicos, médicos e hospitalares, sem operador;*
- F) O comércio Atacadista de Medicamentos e Drogas de Uso Humano;*
- G) O depósito de mercadorias para terceiros, exceto armazéns gerais e guarda móveis;*
- H) A manutenção e reparação de equipamentos e produtos diversos (CNAE n.º 33.19.8/00).*

As demais disposições permanecem inalteradas e em pleno vigor.

Em virtude da alteração processada, a pessoa jurídica **Sociedade Empresária Limitada**, denominada **CINCO - CONFIANÇA INDÚSTRIA E COMÉRCIO LTDA.**, passa a ser regida pelas cláusulas e condições consolidadas a seguir:

### CINCO - CONFIANÇA INDÚSTRIA E COMÉRCIO LTDA.

NIRE 52201899194 de 27/05/2002.  
CNPJ 05.075.964/0001-12

### CONSOLIDAÇÃO

A sociedade gira sob a denominação de **CINCO - CONFIANÇA INDÚSTRIA E COMÉRCIO LTDA.**, e tem como título de fantasia o nome "**CEI GROUP**".

1. A sociedade tem como objetivos sociais:

- A)** O desenvolvimento de produtos e tecnologia, a industrialização, o comércio e/ou a prestação de serviços de qualquer natureza;
- B)** A importação, exportação, comércio, montagem, embalagem e reembalagem de máquinas, equipamentos, acessórios, ferramentas e peças, destinados ao ramo automotivo, uso doméstico, uso industrial e uso nas demais atividades afins;



CERTIFICO O REGISTRO EM 11/10/2019 12:08 SOB Nº 20191032247.  
PROTOCOLO: 191032247 DE 09/10/2019. CÓDIGO DE VERIFICAÇÃO:  
11904756690. NIRE: 52201899194.  
CINCO - CONFIANÇA INDUSTRIA E COMERCIO LTDA

Paula Nunes Lobo Veloso Rossi  
SECRETÁRIA-GERAL  
GOIÂNIA, 11/10/2019  
[www.portaldoempreendedorgoiano.go.gov.br](http://www.portaldoempreendedorgoiano.go.gov.br)

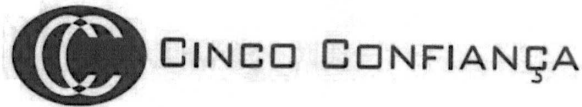

- C) A fabricação, importação, exportação e comércio de equipamentos de diagnóstico, equipamentos de terapia, equipamentos de apoio médico-hospitalar, materiais e artigos descartáveis, materiais e artigos de apoio médico-hospitalar, materiais e artigos implantáveis, produtos para diagnóstico de uso *in vitro*, destinados às indústrias química, farmacêutica e alimentícia, hospitais, laboratórios e áreas afins;
- D) O comércio atacadista, distribuição e importação de cosméticos, produtos de perfumaria e de higiene pessoal;
- E) A locação de equipamentos científicos, médicos e hospitalares, sem operador;
- F) O comércio Atacadista de Medicamentos e Drogas de Uso o Humano;
- G) O depósito de mercadorias para terceiros, exceto armazéns gerais e guarda móveis;
- H) A manutenção e reparação de equipamentos e produtos diversos (CNAE n.º 33.19.8/00).
2. A sociedade iniciou suas atividades no dia 1º de junho de 2002 e o prazo de duração será por tempo indeterminado.
3. A sociedade tem sua sede social e foro jurídico no Estado de Goiás, na cidade de Anápolis, à Vial VP2D, S/Nº Quadra 4, Módulo 8A, CEP 75.132-045 - DAIA, Anápolis-GO.
4. O capital social é de R\$ 5.000.000,00 (cinco milhões de Reais), divididos em 40.000 (quarenta mil) quotas, cada uma no valor nominal de R\$ 125,00 (cento e vinte e cinco reais), totalmente integralizados em moeda corrente do País, ficando a distribuição do capital social como demonstrado no quadro a seguir:

| Sócio  | Quotas        | %          | Valor                  |
|--|---------------|------------|------------------------|
| CEI Com. Exp.e Imp. de Materiais Médicos Ltda. | 39.855        | 99,64      | R\$4.981.875,00        |
| Paulo Cezar Pacheco                            | 145           | 0,36       | R\$18.125,00           |
| <b>Total</b>                                   | <b>40.000</b> | <b>100</b> | <b>R\$5.000.000,00</b> |

### Disposições Gerais

5. A responsabilidade de cada sócio é restrita ao valor de suas quotas, mas todos respondem solidariamente pela integralização do capital social.
- 5.1 Independentemente do percentual de quotas sociais, o controle da sociedade é exercido, exclusivamente, pela sócio Paulo Cezar Pacheco.”



CERTIFICO O REGISTRO EM 11/10/2019 12:08 SOB Nº 20191032247.  
PROTOCOLO: 191032247 DE 09/10/2019. CÓDIGO DE VERIFICAÇÃO:  
11904756690. NIRE: 52201899194.  
CINCO - CONFIANÇA INDUSTRIA E COMERCIO LTDA

Paula Nunes Lobo Veloso Rossi  
SECRETÁRIA-GERAL  
GOIÂNIA, 11/10/2019  
[www.portaldoempreendedorgoiano.go.gov.br](http://www.portaldoempreendedorgoiano.go.gov.br)



6. Fica expressamente vedado o uso da sociedade em transações alheias aos interesses sociais, bem como em avais, finanças e endossos a favor de terceiros.
7. Será **NULO DE PLENO DIREITO** o ato praticado por sócio ou diretor, por procurador ou por funcionário da sociedade, que a envolve em obrigações relativas a negócios e operações estranhas ao objetivo social, sem prejuízo da responsabilidade civil ou criminal, se for o caso, a que estará sujeito o infrator.

#### Da Administração da Sociedade

8. O uso da denominação social de CINCO CONFIANÇA INDÚSTRIA E COMÉRCIO LTDA. competirá ao sócio **Paulo Cezar Pacheco**, ficando, todavia, vedado o seu emprego em atos estranhos aos objetivos da sociedade, tais como avais, fianças, endossos e outros semelhantes, exceto se em favor de sociedades nas quais os sócios detenham participação, ratificados os atos anteriormente praticados pelo Administrador neste sentido.
9. Para suas despesas particulares, o sócio Paulo Cezar Pacheco, terá direito a uma retirada mensal á título de pró-labore de uma importância à medida que o caixa permitir, a qual será levada à débito da conta de “retiradas”.
10. Ao administrador caberá o uso da denominação social, bem como a representação na sociedade perante terceiros e em **JUÍZO**.
11. Ao administrador são conferidos poderes para, isoladamente, exercer a administração ordinária da sociedade, excluídos aqueles reservados à reunião de quotistas, e pelas disposições gerais do presente instrumento.
12. O administrador poderá nomear procuradores em nome da sociedade, por instrumento público ou particular, indicando os poderes, inclusive executivos e administração, sempre conferidos com prazo de vigência do mandato nunca superior a 2 (dois) anos.

**Parágrafo Único:** Para nomeação de advogado, com objetivo de representar a sociedade em juízo, não será necessário fixar prazo de vigência. Conforme dispõe o artigo 38 do Código de Processo Civil, poderão ser conferidos poderes para receber citação, intimação, confessar, reconhecer procedência do pedido, transigir, desistir, modificar e reconvir ações, renunciar a direitos sobre os quais se fundem ações, receber e dar quitação e firmar compromissos.

#### Do Exercício Social

13. O exercício social terminará em 31 de dezembro de cada ano.
14. Em 31 de dezembro de cada ano será elaborado o **BALANÇO PATRIMONIAL** da sociedade e a respectiva Demonstração do Resultado do Exercício, sendo os Lucros ou Prejuízos consignados no mesmo, podendo ser divididos de maneira desproporcional à participação no capital social a cada sócio.



CERTIFICO O REGISTRO EM 11/10/2019 12:08 SOB Nº 20191032247.  
PROTOCOLO: 191032247 DE 09/10/2019. CÓDIGO DE VERIFICAÇÃO:  
11904756690. NIRE: 52201899194.  
CINCO - CONFIANÇA INDUSTRIA E COMERCIO LTDA

Paula Nunes Lobo Veloso Rossi  
SECRETÁRIA-GERAL  
GOIÂNIA, 11/10/2019  
[www.portaldoempreendedorgoiano.go.gov.br](http://www.portaldoempreendedorgoiano.go.gov.br)





**Parágrafo Único:** A sociedade poderá levantar demonstrações contábeis em qualquer mês do exercício calendário, quer seja bimestral, trimestral, quadrimestral, semestral ou outro período, em função desses resultados, distribuirá aos seus sócios.

15. Os lucros serão pagos dentro de 60 (sessenta) dias da data em que tenham sido declarados, salvo deliberação em contrário da reunião de quotistas.

#### **Disposições Finais**

16. Em caso de liquidação, dissolução ou transformação, os sócios quotistas designarão um liquidante ou liquidantes da sociedade, fixando-lhes seus poderes, deveres e remuneração.
17. O falecimento, a interdição, a inabilidade e qualquer outra situação que implique dissolução da sociedade permitirão aos sócios remanescentes admitirem novo sócio para a continuidade da sociedade.

**Parágrafo Único:** No caso de falecimento ou interdição de qualquer um dos sócios, a sociedade não se dissolverá, procedendo-se à apuração dos haveres do sócio pré-morto ou interdito, conforme as disposições legais vigentes.

18. As divergências, acaso verificadas entre os sócios, serão sempre resolvidas amigavelmente, ou por juízo arbitral, antecipadamente nomeada a Corte Arbitral instalada na ACIA - Associação Comercial Industrial de Anápolis, no Estado de Goiás, cuja decisão, terá forma executiva e será irrecorrivelmente aceita.
19. As partes contratadas elegem já o foro da Cidade de Anápolis, no Estado de Goiás - Brasil, para os procedimentos judiciais oriundos do presente Contrato Social, renunciado, neste ato, a qualquer outro, por mais privilegiado que seja.
20. O Administrador PAULO CEZAR PACHECO, declara, sob as penas da lei, que não está incurso ou condenado em quaisquer dos crimes previstos por Lei ou nas restrições legais que o impeça de exercer atividades mercantis e administração de Sociedade Empresária.

#### **Disposições Transitórias**

21. Fica a sociedade autorizada a celebrar com entidades do Estado de Goiás e Poder Público Municipal contratos para obtenção de incentivos fiscais, admitindo-se aos sócios como fiadores destes contratos, especificamente.
22. Poderá a sociedade celebrar com terceiros contratos para fins de cumprimento de exigências relativamente à armazenagem, fracionamento e embalagem e, também, ao controle de qualidade dos produtos que comercializar, desde que devidamente registrados nos órgãos de vigilância sanitária e ambiental.



CERTIFICO O REGISTRO EM 11/10/2019 12:08 SOB Nº 20191032247.  
PROTOCOLO: 191032247 DE 09/10/2019. CÓDIGO DE VERIFICAÇÃO:  
11904756690. NIRE: 52201899194.  
CINCO - CONFIANÇA INDUSTRIA E COMERCIO LTDA

Paula Nunes Lobo Veloso Rossi  
SECRETÁRIA-GERAL  
GOIÂNIA, 11/10/2019  
[www.portaldoempreendedorgoiano.go.gov.br](http://www.portaldoempreendedorgoiano.go.gov.br)



23. Fica a sociedade autorizada a firmar convênio com os Administradores da Estação aduaneira do Interior, situada no DAIA - Distrito Agroindustrial de Anápolis, Município de Anápolis, com objetivo de realizar a entrepostagem de mercadorias que adquirir e vender, uma área apropriada para a quarentena e armazenagem de produtos que venha importar e comercializar, inclusive exportar, devidamente equipado para áreas de quarentena e armazenamento.
24. Fica a sociedade autorizada a celebrar contratos com terceiros para fins de armazenamento logístico de máquinas, equipamentos, acessórios, ferramentas e peças, destinados ao ramo automotivo, uso doméstico, uso industrial e uso nas demais atividades afins.

E por estarem justos e contratados, firmam o presente instrumento em 1 (uma) via de igual teor e forma, na presença de testemunhas abaixo mencionadas, arquivando-se a primeira via na Junta Comercial do Estado de Goiás - GO, para que se produzam os devidos e legais efeitos.

Anápolis, 18º OFÍCIO DE NOTAS, 29 de Outubro de 2019.



Paulo Cezar Pacheco

CEI Com. Exp. Imp. de Mats, Médicos Ltda.  
pp. Paulo Cezar Pacheco

Testemunhas:

1) Antonio Carlos Neto  
Nome:  
CPF/MF: 005.581.081-05

2) Nadia Cristina Pereira Barreto  
Nome:  
CPF/MF: 724.238.431-72

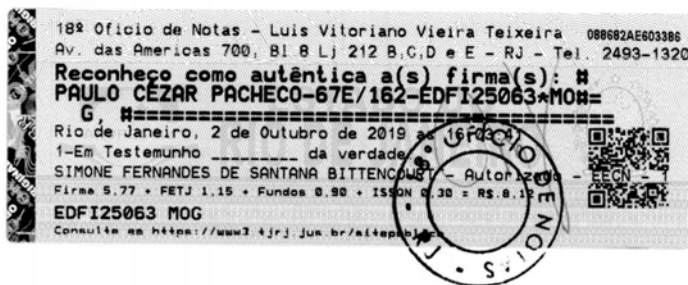

CERTIFICO O REGISTRO EM 11/10/2019 12:08 SOB Nº 20191032247.  
 PROTOCOLO: 191032247 DE 09/10/2019. CÓDIGO DE VERIFICAÇÃO:  
 11904756690. NIRE: 52201899194.  
 CINCO - CONFIANÇA INDUSTRIA E COMERCIO LTDA

Paula Nunes Lobo Veloso Rossi  
 SECRETÁRIA-GERAL  
 GOIÂNIA, 11/10/2019  
[www.portaldopreendedorgoiano.go.gov.br](http://www.portaldopreendedorgoiano.go.gov.br)

REPÚBLICA FEDERATIVA DO BRASIL  
ESTADO DA PARAÍBA  
CARTÓRIO AZEVEDO BASTOS  
FUNDADO EM 1888  
PRIMEIRO REGISTRO CIVIL DE NASCIMENTO E ÓBITOS E PRIVATIVO DE CASAMENTOS, INTERDIÇÕES E TUTELAS DA  
COMARCA DE JOÃO PESSOA

Av. Eptácio Pessoa, 1145 Bairro dos Estados 58030-00, João Pessoa PB  
Tel.: (83) 3244-5404 / Fax: (83) 3244-5484  
<http://www.azevedobastos.not.br>  
E-mail: [cartorio@azevedobastos.not.br](mailto:cartorio@azevedobastos.not.br)



## DECLARAÇÃO DE SERVIÇO DE AUTENTICAÇÃO DIGITAL

O Bel. Válber Azevêdo de Miranda Cavalcanti, Oficial do Primeiro Registro Civil de Nascimentos e Óbitos e Privativo de Casamentos, Interdições e Tutelas com atribuição de autenticar e reconhecer firmas da Comarca de João Pessoa Capital do Estado da Paraíba, em virtude de Lei, etc...

DECLARA para os devidos fins de direito que, o documento em anexo identificado individualmente em cada *Código de Autenticação Digital*<sup>1</sup> ou na referida sequência, foi autenticados de acordo com as Legislações e normas vigentes<sup>3</sup>.

DECLARO ainda que, para garantir transparência e segurança jurídica de todos os atos oriundos dos respectivos serviços de Notas e Registros do Estado da Paraíba, a Corregedoria Geral de Justiça editou o Provimento CGJPB Nº 003/2014, determinando a inserção de um código em todos os atos notoriais e registrais, assim, cada Selo Digital de Fiscalização Extrajudicial contém um código único (por exemplo: **Selo Digital: ABC12345-X1X2**) e dessa forma, cada autenticação processada pela nossa Serventia pode ser confirmada e verificada tantas vezes quanto for necessário através do site do Tribunal de Justiça do Estado da Paraíba, endereço <http://corregedoria.tjpb.jus.br/selo-digital/>

A autenticação digital do documento faz prova de que, na data e hora em que ela foi realizada, a empresa **CINCO - CONFIANCA INDUSTRIA E COMERCIO LTDA** tinha posse de um documento com as mesmas características que foram reproduzidas na cópia autenticada, sendo da empresa **CINCO - CONFIANCA INDUSTRIA E COMERCIO LTDA** a responsabilidade, única e exclusiva, pela idoneidade do documento apresentado a este Cartório.

Esta DECLARAÇÃO foi emitida em **29/11/2019 15:04:58 (hora local)** através do sistema de autenticação digital do Cartório Azevêdo Bastos, de acordo com o Art. 1º, 10º e seus §§ 1º e 2º da MP 2200/2001, como também, o documento eletrônico autenticado contendo o Certificado Digital do titular do Cartório Azevêdo Bastos, poderá ser solicitado diretamente a empresa **CINCO - CONFIANCA INDUSTRIA E COMERCIO LTDA** ou ao Cartório pelo endereço de e-mail [autentica@azevedobastos.not.br](mailto:autentica@azevedobastos.not.br)

Para informações mais detalhadas deste ato, acesse o site <https://autdigital.azevedobastos.not.br> e informe o *Código de Consulta desta Declaração*.

**Código de Consulta desta Declaração:** 1403974

A consulta desta Declaração estará disponível em nosso site até **29/11/2020 14:34:55 (hora local)**.

<sup>1</sup>**Código de Autenticação Digital:** 48902911191425220387-1 a 48902911191425220387-6

<sup>2</sup>**Legislações Vigentes:** Lei Federal nº 8.935/94, Lei Federal nº 10.406/2002, Medida Provisória nº 2200/2001, Lei Federal nº 13.105/2015, Lei Estadual nº 8.721/2008, Lei Estadual nº 10.132/2013 e Provimento CGJ Nº 003/2014.

O referido é verdade, dou fé.

### CHAVE DIGITAL

00005b1d734fd94f057f2d69fe6bc05bc31e517d009a4825404161967cd2254e3f45b8f93a616e6a5b5bf8f554fca18e060afc8a563aaccd288f98b7c8723b61e250f08ff681454af67a549edf9bde3

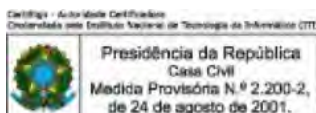

**CARTÓRIO AZEVEDO BASTOS** 1º OFÍCIO DE REGISTRO CIVIL DAS PESSOAS NATURAIS  
 E TABELIONATO DE NOTAS - Código CNJ 06.870-0  
 Av. Presidente Epitácio Pessoa, 1145 - Bairro Dos Estados - João Pessoa/PB - CEP 53010-400 - www.azevedobastos.net.br - Tel: (83) 3244-5404 - Fax: (83) 3244-5404

**Autenticação Digital**  
 De acordo com os artigos 1º, 3º e 7º Inc. V 8º, 41 e 52 da Lei Federal 8.935/1994 e Art. 6 Inc. XII da Lei Estadual 8.721/2008 autentico a presente imagem digitalizada, reprodução fiel do documento apresentado e conferido neste ato. O referido é verdade. Dou fé

**Cód. Autenticação: 48900403200955570858-1; Data: 04/03/2020 10:00:56**

Selo Digital de Fiscalização Tipo Normal C: AJV74206-TY2L;  
 Valor Total do Ato: R\$ 4,56

Válber Azevedo de Miranda Cavalcanti  
 Titular **Confira os dados do ato em: <https://selodigital.tjpb.jus.br>**



**PREFEITURA MUNICIPAL DE ANÁPOLIS**  
**SECRETARIA MUNICIPAL DA FAZENDA**  
**DIRETORIA DA RECEITA**

**ALVARÁ DE LICENÇA P/ LOCALIZAÇÃO E FUNCIONAMENTO DEFINITIVO**

Número  
**000002190/2019**

DE ACORDO COM AS EXIGENCIAS LEGAIS EM VIGOR, POR ESTE ALVARA FICA CONCECIDA A LICENÇA DE LOCALIZAÇÃO E FUNCIONAMENTO, CONFORME IDENTIFICADO ABAIXO:

**Processo/Protocolo:** 000078280/2019      **Inscrição Municipal:** 49943      **C.N.P.J:** 05.075.964/0001-12  
**Razão Social:** CINCO - CONFIANCA INDUSTRIA E COMERCIO LTDA  
**Localização:** Via Principal 2 D nº 0 / QD. 4; MODULO 8 A Bairro: D.A.I.A Cep: 751 32045 ANAPOLIS - GO  
**CNAE Fiscal:** 4645-1/01 - Comércio atacadista de instrumentos e materiais para uso médico, cirúrgico, hospitalar e de  
**Atividade Principal:** 4645.1.01.007.0 - COM ATACA DE INSTRU E MATERIAIS MÉDICO-CIRÚR,HOSPITA,LAB

**Atividades Secundárias:**

3250.7.01.012.0 - FAB DE INSTRU.NÃO ELETRO E UTEN. P/ MEDICO,CIRUR,ODONT E LAB  
 3319.8.00.003.1 - MANUT E REPAR DE EQUIPAMENTOS E PRODUTOS NÃO ESPECIF ANTERIO  
 4644.3.01.001.0 - COMÉRCIO ATACADISTA DE MEDICAMENTOS E DROGAS DE USO HUMANO  
 4646.0.02.001.0 - COMÉRCIO ATACADISTA DE PRODUTOS DE HIGIENE PESSOAL  
 4664.8.00.001.0 - COM AT DE MÁQ, APAR E EQUIP PARA USO ODONTO-MÉDICO-HOSP; PAR  
 5211.7.99.001.1 - DEPÓSITOS DE MERC PARA TERCE, EXC ARM GERAIS E GUARDA-MÓVEIS  
 7739.0.02.001.1 - ALUGUEL DE EQUIP CIENTÍF, MÉDICOS E HOSPITALAR, SEM OPERADOR

Lei Complementar Municipal nº 418/2019

Art. 83. Haverá necessidade de emissão de um novo Alvará de Licença de Funcionamento Definitivo, obrigatoriamente:  
 I - quando ocorrerem inclusões de atividade ou alteração de endereço, razão social e propriedade do estabelecimento;  
 II - quando houver modificações na edificação utilizada;

Art. 84. Os Alvarás de Licença para Localização e Funcionamento emitidos até a presente Lei, com data de vencimento

**METRAGEM DO ESTABELECIMENTO: 4837M²**

**HORÁRIO DE FUNCIONAMENTO: Segunda à Sexta: 07:30 às 17:00**

A(s) licença(s) poderá(o) ser cassada(s) e determinado o fechamento, a interdição e/ou laçação do estabelecimento, a qualquer tempo, desde que deixem de existir as condições que legitimaram a concessão da(s) licença(s), ou quando o contribuinte, mesmo após a aplicação das penalidades cabíveis, não cumprir as exigencias e determinações da Prefeitura para regularizar a situação do estabelecimento

Local e Data de Expedição:

ANAPÓLIS - GO, 07 de novembro de 2019.

Validade:

Prazo de validade indeterminado.

Gerente de Postura

*Teremias Pereira Vidal*  
 Gerente de Postura

*Eldeir Floriano da Silva*  
 Adm Postura  
 Matr. 15.993  
 Postura Municipal

Em casos de encerramento, alterações e transferências de atividades, comunicar o Departamento de Cadastro de Atividades Econômica, por meio de requerimento regularmente protocolado, no prazo legal de 30 (trinta) dias, sob pena de responder pelos tributos lançados posteriormente.

**ESTE ALVARÁ DEVE SER COLOCADO EM LOCAL DE DESTAQUE**

REPÚBLICA FEDERATIVA DO BRASIL  
ESTADO DA PARAÍBA  
CARTÓRIO AZEVEDO BASTOS  
FUNDADO EM 1888  
PRIMEIRO REGISTRO CIVIL DE NASCIMENTO E ÓBITOS E PRIVATIVO DE CASAMENTOS, INTERDIÇÕES E TUTELAS  
DA COMARCA DE JOÃO PESSOA

Av. Eptácio Pessoa, 1145 Bairro dos Estados 58030-00, João Pessoa PB  
Tel.: (83) 3244-5404 / Fax: (83) 3244-5484  
<http://www.azevedobastos.not.br>  
E-mail: [cartorio@azevedobastos.not.br](mailto:cartorio@azevedobastos.not.br)



## DECLARAÇÃO DE SERVIÇO DE AUTENTICAÇÃO DIGITAL

O Bel. Válber Azevêdo de Miranda Cavalcanti, Oficial do Primeiro Registro Civil de Nascimentos e Óbitos e Privativo de Casamentos, Interdições e Tutelas com atribuição de autenticar e reconhecer firmas da Comarca de João Pessoa Capital do Estado da Paraíba, em virtude de Lei, etc...

DECLARA para os devidos fins de direito que, o documento em anexo identificado individualmente em cada *Código de Autenticação Digital*<sup>1</sup> ou na referida sequência, foi autenticados de acordo com as Legislações e normas vigentes<sup>2</sup>.

DECLARO ainda que, para garantir transparência e segurança jurídica de todos os atos oriundos dos respectivos serviços de Notas e Registros do Estado da Paraíba, a Corregedoria Geral de Justiça editou o Provimento CGJPB N° 003/2014, determinando a inserção de um código em todos os atos notoriais e registrais, assim, cada Selo Digital de Fiscalização Extrajudicial contém um código único (por exemplo: **Selo Digital: ABC12345-X1X2**) e dessa forma, cada autenticação processada pela nossa Serventia pode ser confirmada e verificada tantas vezes quanto for necessário através do site do Tribunal de Justiça do Estado da Paraíba, endereço <http://corregedoria.tjpb.jus.br/selo-digital/>

A autenticação digital do documento faz prova de que, na data e hora em que ela foi realizada, a empresa **CINCO - CONFIANCA INDUSTRIA E COMERCIO LTDA** tinha posse de um documento com as mesmas características que foram reproduzidas na cópia autenticada, sendo da empresa **CINCO - CONFIANCA INDUSTRIA E COMERCIO LTDA** a responsabilidade, única e exclusiva, pela idoneidade do documento apresentado a este Cartório.

Esta DECLARAÇÃO foi emitida em **09/03/2020 13:45:14 (hora local)** através do sistema de autenticação digital do Cartório Azevêdo Bastos, de acordo com o Art. 1º, 10º e seus §§ 1º e 2º da MP 2200/2001, como também, o documento eletrônico autenticado contendo o Certificado Digital do titular do Cartório Azevêdo Bastos, poderá ser solicitado diretamente a empresa **CINCO - CONFIANCA INDUSTRIA E COMERCIO LTDA** ou ao Cartório pelo endereço de e-mail [autentica@azevedobastos.not.br](mailto:autentica@azevedobastos.not.br)

Para informações mais detalhadas deste ato, acesse o site <https://autdigital.azevedobastos.not.br> e informe o *Código de Consulta desta Declaração*.

**Código de Consulta desta Declaração:** 1475966

A consulta desta Declaração estará disponível em nosso site até **04/03/2021 10:01:05 (hora local)**.

<sup>1</sup>**Código de Autenticação Digital:** 48900403200955570858-1

<sup>2</sup>**Legislações Vigentes:** Lei Federal nº 8.935/94, Lei Federal nº 10.406/2002, Medida Provisória nº 2200/2001, Lei Federal nº 13.105/2015, Lei Estadual nº 8.721/2008, Lei Estadual nº 10.132/2013 e Provimento CGJ N° 003/2014.

O referido é verdade, dou fé.

### CHAVE DIGITAL

00005b1d734fd94f057f2d69fe6bc05b31b25c5ef1cbe59ab6ad9e422c0878d6f29e5dfb9c4c16dbf02c92e73f51415e060afc8a563a  
accd288f98b7c8723b6121205e9df951a577064189a0ee0133a0

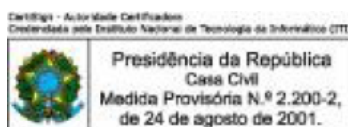



PREFEITURA MUNICIPAL DE ANÁPOLIS  
SECRETARIA MUNICIPAL DE SAÚDE  
DIRETORIA DE VIGILÂNCIA EM SAÚDE  
COORDENADORIA DE VIGILÂNCIA



## Alvará de Licença Sanitária

Lei Complementar 377/18  
Número: 201903066

A Coordenadoria de Vigilância, de acordo com a legislação vigente e tendo em vista a regularização funcional da empresa:

Nome/ Razão Social

**CINCO CONFIANCA INDUSTRIA E COMERCIO LTDA**

Nome de Fantasia:

**CEI GROUP**

CPF/CNPJ:

05.075.964/0001-12

Inscrição Municipal

49.943

Responsável Legal:

**PAULO CEZAR PACHECO**

CPF:

092.463.397-20

Endereço:

**RUA VP-02D**

**QD.4 MOD. 08 A DISTRITO AGROINDUSTRIAL DE ANAPOLIS**

Atividade(s) Econômica(s) Autorizadas(s):

**4645-1/01 Comercio atacadista de instrumentos e materiais para uso medico, cirurgico, hospitalar e de laboratorios**

**4664-8/00 Comercio atacadista de maquinas, aparelhos e equipamentos para uso odonto-medico-hospitalar; partes**

**5211-7/99 Depositos de mercadorias para terceiros, exceto armazens gerais e guarda-moveis**

**7739-0/02 Aluguel de equipamentos científicos, médicos e hospitalares, sem operador**

Observações:

Concede o Alvará de Licença Sanitária, com **validade até 14 de dezembro de 2020**

A Vigilância Sanitária, de acordo com a legislação vigente, expede o presente Alvará de Licença Sanitária para a pessoa supracitada e na atividade econômica, endereço e demais termos descritos neste documento.

Este documento deverá ser afixado no estabelecimento em local visível ao público e poderá ser cassado a qualquer momento, se constatada irregularidade.

Código de Autenticação: 000F039163

Data da emissão: 16/12/2019

Anápolis, 16 de dezembro de 2019

JÚLIO CÉSAR TELES SPÍNDOLA  
Coordenador de Vigilância

  
GÚBIO DIAS PEREIRA  
Ger. Vigilância Sanitária

REPÚBLICA FEDERATIVA DO BRASIL  
ESTADO DA PARAÍBA  
CARTÓRIO AZEVEDO BASTOS  
FUNDADO EM 1888  
PRIMEIRO REGISTRO CIVIL DE NASCIMENTO E ÓBITOS E PRIVATIVO DE CASAMENTOS, INTERDIÇÕES E TUTELAS DA COMARCA DE JOÃO PESSOA

Av. Epitácio Pessoa, 1145 Bairro dos Estados 58030-00, João Pessoa PB  
Tel.: (83) 3244-5404 / Fax: (83) 3244-5484  
http://www.azevedobastos.not.br  
E-mail: cartorio@azevedobastos.not.br



DECLARAÇÃO DE SERVIÇO DE AUTENTICAÇÃO DIGITAL

O Bel. Válber Azevêdo de Miranda Cavalcanti, Oficial do Primeiro Registro Civil de Nascimentos e Óbitos e Privativo de Casamentos, Interdições e Tutelas com atribuição de autenticar e reconhecer firmas da Comarca de João Pessoa Capital do Estado da Paraíba, em virtude de Lei, etc...

DECLARA para os devidos fins de direito que, o documento em anexo identificado individualmente em cada *Código de Autenticação Digital*<sup>1</sup> ou na referida sequência, foi autenticados de acordo com as Legislações e normas vigentes<sup>2</sup>.

DECLARO ainda que, para garantir transparência e segurança jurídica de todos os atos oriundos dos respectivos serviços de Notas e Registros do Estado da Paraíba, a Corregedoria Geral de Justiça editou o Provimento CGJPB Nº 003/2014, determinando a inserção de um código em todos os atos notoriais e registrais, assim, cada Selo Digital de Fiscalização Extrajudicial contém um código único (por exemplo: **Selo Digital: ABC12345-X1X2**) e dessa forma, cada autenticação processada pela nossa Serventia pode ser confirmada e verificada tantas vezes quanto for necessário através do site do Tribunal de Justiça do Estado da Paraíba, endereço <http://corregedoria.tjpb.jus.br/selo-digital/>

A autenticação digital do documento faz prova de que, na data e hora em que ela foi realizada, a empresa **CINCO - CONFIANCA INDUSTRIA E COMERCIO LTDA** tinha posse de um documento com as mesmas características que foram reproduzidas na cópia autenticada, sendo da empresa **CINCO - CONFIANCA INDUSTRIA E COMERCIO LTDA** a responsabilidade, única e exclusiva, pela idoneidade do documento apresentado a este Cartório.

Esta DECLARAÇÃO foi emitida em **17/12/2019 09:50:37 (hora local)** através do sistema de autenticação digital do Cartório Azevêdo Bastos, de acordo com o Art. 1º, 10º e seus §§ 1º e 2º da MP 2200/2001, como também, o documento eletrônico autenticado contendo o Certificado Digital do titular do Cartório Azevêdo Bastos, poderá ser solicitado diretamente a empresa **CINCO - CONFIANCA INDUSTRIA E COMERCIO LTDA** ou ao Cartório pelo endereço de e-mail [autentica@azevedobastos.not.br](mailto:autentica@azevedobastos.not.br)

Para informações mais detalhadas deste ato, acesse o site <https://autdigital.azevedobastos.not.br> e informe o *Código de Consulta desta Declaração*.

**Código de Consulta desta Declaração:** 1416188

A consulta desta Declaração estará disponível em nosso site até **16/12/2020 16:47:16 (hora local)**.

<sup>1</sup>**Código de Autenticação Digital:** 48901612191645180979-1

<sup>2</sup>**Legislações Vigentes:** Lei Federal nº 8.935/94, Lei Federal nº 10.406/2002, Medida Provisória nº 2200/2001, Lei Federal nº 13.105/2015, Lei Estadual nº 8.721/2008, Lei Estadual nº 10.132/2013 e Provimento CGJ Nº 003/2014.

O referido é verdade, dou fé.

CHAVE DIGITAL

00005b1d734fd94f057f2d69fe6bc05ba91e552948120133f7a5c660f91eaacfd4ec8b8fa89f36a9a97763e276669f5c060afc8a563aaccd288f98b7c8723b61b0f4786e5c8a5ff80dd238ed5ce8bd88

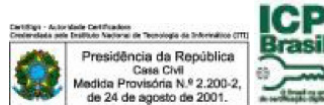

BAIRRO: CENTRO CEP: 88900000 - ARARANGUÁ/SC  
CNPJ: 95.765.285/0001-68  
PROCESSO: 0189195  
MOTIVO DO INDEFERIMENTO:  
Ausência de documento emitido pela Autoridade Sanitária competente, atestando a capacidade técnica e operacional para a execução da atividade ou classe com até um ano de emissão, contrariando o artigo 2º, parágrafo 2º, Item II, parágrafo único, da Resolução RDC nº 204/2005.

#### RESOLUÇÃO - RE Nº 3.059, DE 14 DE AGOSTO DE 2014

O Superintendente de Inspeção Sanitária no uso de suas atribuições legais conferidas pela Portaria nº 1.021, de 18 de junho de 2014, tendo em vista o disposto no art. 108 e no inciso I, § 1º do art. 6º do Regimento Interno aprovado nos termos do Anexo I da Portaria nº 650 de 29 de maio de 2014, publicada no DOU de 2 de junho de 2014 e suas alterações,

considerando o art. 12 e o art. 25 da Lei nº 6.360, de 23 de setembro de 1976, bem como o inciso IX, do art. 7º da Lei nº 9.782, de 26 de janeiro de 1999, resolve:

**Art. 1º Conceder Alteração na Autorização de Funcionamento de Empresas de Produtos para a Saúde, constantes no anexo desta resolução.**

Art. 2º Esta Resolução entra em vigor na data de sua publicação.

BRUNO GONCALVES ARAUJO RIOS

#### ANEXO

EMPRESA: A.J.P. DE SUZA-ME  
ENDEREÇO: AVENIDA JOSÉ MANOEL REIS, Nº 1106  
BAIRRO: AREIAS CEP: 88200000 - TIJUCAS/SC  
CNPJ: 05.690.142/0001-41  
PROCESSO: 25351.440039/2010-06 AUTORIZ/MS:  
PL254H6YY048 (8.06657.5)  
ATIVIDADE/CLASSE  
ARMAZENAR: CORRELATOS  
DISTRIBUIR: CORRELATOS  
EXPEDIR: CORRELATOS  
IMPORTAR: CORRELATOS  
EMPRESA: sos medical produtos hospitalares - eireli  
ENDEREÇO: SHCGN CLR QUADRA 712, BLOCO C, LOJA 21  
BAIRRO: ASA NORTE CEP: 70760630 - BRASÍLIA/DF  
CNPJ: 15.146.626/0001-88  
PROCESSO: 25351.431941/2012-13 AUTORIZ/MS:  
U6LY3499L352 (8.08769.5)  
ATIVIDADE/CLASSE  
ARMAZENAR: CORRELATOS  
DISTRIBUIR: CORRELATOS  
EXPEDIR: CORRELATOS  
EMPRESA: NIDEK EYECARE DO BRASIL COMERCIO DE INSTRUMENTOS OPTICOS LTDA  
ENDEREÇO: RUA PADRE ROMA, Nº 482 - SALA 401  
BAIRRO: CENTRO CEP: 88010090 - FLORIANÓPOLIS/SC  
CNPJ: 09.632.380/0001-51  
PROCESSO: 25351.026788/2010-14 AUTORIZ/MS:  
P2L8696W7979 (8.06250.8)  
ATIVIDADE/CLASSE  
IMPORTAR: CORRELATOS  
EMPRESA: MAIS SAUDE MATERIAL HOSPITALAR LTDA  
ENDEREÇO: AVENIDA ADOLFO MOITINHO, Nº 224, TÉRREO  
BAIRRO: CENTRO CEP: 44900000 - IRECÊ/BA  
CNPJ: 17.406.286/0001-02  
PROCESSO: 25351.429955/2013-18 AUTORIZ/MS:  
P4YMH77W6HM6 (8.09653.0)  
ATIVIDADE/CLASSE  
ARMAZENAR: CORRELATOS  
DISTRIBUIR: CORRELATOS  
EXPEDIR: CORRELATOS  
EMPRESA: PRIME CIRURGICA IMPORTAÇÃO E EXPORTAÇÃO E COMÉRCIO DE PRODUTOS ORTOPÉDICOS LTDA - ME  
ENDEREÇO: av. andrade neves, 2412 - 9 andar - salas 92/94  
BAIRRO: jardim castelo CEP: 13070001 - CAMPINAS/SP  
CNPJ: 10.467.576/0001-17  
PROCESSO: 25351.694475/2009-36 AUTORIZ/MS:  
G58962L257H2 (8.05827.6)  
ATIVIDADE/CLASSE  
ARMAZENAR: CORRELATOS  
DISTRIBUIR: CORRELATOS  
EXPEDIR: CORRELATOS  
IMPORTAR: CORRELATOS  
EMPRESA: LUXAFIT TRANSPORTES LTDA  
ENDEREÇO: RUA ISOLINA CHICONE MARTINS, Nº 65  
BAIRRO: PARQUE SÃO PAULO CEP: 13052480 - CAMPINAS/SP  
CNPJ: 04.333.897/0001-26  
PROCESSO: 25351.152518/2009-49 AUTORIZ/MS:  
U1M34601HW42 (8.05184.4)  
ATIVIDADE/CLASSE  
TRANSPORTAR: CORRELATOS  
EMPRESA: DIASSAY DIAGNOSTICOS COMERCIO DE ARTIGOS PARA LABORATORIOS LTDA - EPP  
ENDEREÇO: RUA ESTER AUGUSTA Nº 485 A  
BAIRRO: CAMARGOS CEP: 30525490 - BELO HORIZONTE/MG  
CNPJ: 07.619.041/0001-00

PROCESSO: 25351.468917/2006-52 AUTORIZ/MS:  
KYH6W32M4XX7 (8.03483.4)  
ATIVIDADE/CLASSE  
ARMAZENAR: CORRELATO  
DISTRIBUIR: CORRELATO  
EXPEDIR: CORRELATO  
IMPORTAR: CORRELATO  
EMPRESA: SANDRA MARTINS - EPP  
ENDEREÇO: RUA MONSENHOR PASSALAUÇA Nº 124  
BAIRRO: BELA VISTA CEP: 01323010 - SÃO PAULO/SP  
CNPJ: 04.777.639/0001-39  
PROCESSO: 25351.282123/2012-53 AUTORIZ/MS:  
G8549716W48W (8.08653.3)  
ATIVIDADE/CLASSE  
ARMAZENAR: CORRELATOS  
DISTRIBUIR: CORRELATOS  
EXPEDIR: CORRELATOS  
EXPORTAR: CORRELATOS  
IMPORTAR: CORRELATOS  
EMPRESA: PAULO ROBERTO SALLES JÚNIOR MEDICAMENTOS ME  
ENDEREÇO: R. Campos Salles, nº 670  
BAIRRO: Boa Vista CEP: 15025600 - SÃO JOSÉ DO RIO PRETO/SP  
CNPJ: 07.614.182/0001-30  
PROCESSO: 25351.054208/2008-55 AUTORIZ/MS:  
ULH6Y90Y2060 (8.04248.0)  
ATIVIDADE/CLASSE  
ARMAZENAR: CORRELATO  
DISTRIBUIR: CORRELATO  
EXPEDIR: CORRELATO  
EMPRESA: PERLATENDA CONCERTO DE EQUIPAMENTOS HOSPITALARES LTDA  
ENDEREÇO: RUA CARÁIBA, Nº 310, QUADRA 01, LOTE 13  
BAIRRO: JARDIM MARILIZA CEP: 74885090 - GOIÂNIA/GO  
CNPJ: 01.744.640/0001-79  
PROCESSO: 25351.221554/2002-60 AUTORIZ/MS:  
U6915X433W0L (8.01272.2)  
ATIVIDADE/CLASSE  
ARMAZENAR: CORRELATO  
DISTRIBUIR: CORRELATO  
EXPEDIR: CORRELATO  
EXPORTAR: CORRELATO  
IMPORTAR: CORRELATO  
TRANSPORTAR: CORRELATO  
EMPRESA: DENTAL NORTE COMÉRCIO E SERVIÇOS LTDA - EPP  
ENDEREÇO: RUA QUINTINO JUSTO DE ALMEIDA, Nº 439  
BAIRRO: PERPETUO SOCORRO CEP: 68906240 - MACAPÁ/AP  
CNPJ: 04.709.850/0001-14  
PROCESSO: 25351.058304/2003-68 AUTORIZ/MS:  
U844MH892MXX (8.01852.6)  
ATIVIDADE/CLASSE  
ARMAZENAR: CORRELATO  
DISTRIBUIR: CORRELATO  
EXPEDIR: CORRELATO  
TRANSPORTAR: CORRELATO  
EMPRESA: Distalmed Comércio de Produtos Cirúrgicos Ltda.  
ENDEREÇO: Al. Dr. Carlos de Carvalho, nº655, sala 1201/1203  
BAIRRO: Centro CEP: 80430180 - CURITIBA/PR  
CNPJ: 06.215.418/0001-00  
PROCESSO: 25351.474081/2012-71 AUTORIZ/MS:  
P7X58L324H23 (8.08802.8)  
ATIVIDADE/CLASSE  
ARMAZENAR: CORRELATOS  
DISTRIBUIR: CORRELATOS  
EXPEDIR: CORRELATOS  
IMPORTAR: CORRELATOS  
EMPRESA: 3A DISTRIBUIDORA DE MEDICAMENTOS LTDA  
ENDEREÇO: RUA NOSSA SENHORA DE LOURDES, 1238  
BAIRRO: VERMELHA CEP: 64019160 - TERESINA/PI  
CNPJ: 12.973.088/0001-07  
PROCESSO: 25351.297322/2011-71 AUTORIZ/MS:  
GLLWY488W684 (8.07988.5)  
ATIVIDADE/CLASSE  
ARMAZENAR: CORRELATOS  
DISTRIBUIR: CORRELATOS  
EMBALAR: CORRELATOS  
TRANSPORTAR: CORRELATOS  
EMPRESA: INTERFIX MEDICAL COMERCIO DE PRODUTOS MEDICOS LTDA  
ENDEREÇO: Rua Getúlio Vargas, n 469 - Fundos  
BAIRRO: Barra CEP: 36880000 - MURIAÉ/MG  
CNPJ: 10.453.817/0001-79  
PROCESSO: 25351.000889/2010-74 AUTORIZ/MS:  
G189L08M3M08 (8.06072.3)  
ATIVIDADE/CLASSE  
ARMAZENAR: CORRELATOS  
DISTRIBUIR: CORRELATOS  
EXPEDIR: CORRELATOS  
**EMPRESA: CINCO - CONFIANÇA INDÚSTRIA E COMÉRCIO LTDA**  
**ENDEREÇO: RUA VP 2D, QUADRA 04, MÓDULO 08A**  
**BAIRRO: DAIA CEP: 75133600 - ANÁPOLIS/GO**  
**CNPJ: 05.075.964/0001-12**  
PROCESSO: 25351.125361/2008-74 AUTORIZ/MS:  
PY9470Y077M (8.04412.5)

**ATIVIDADE/CLASSE**  
**ARMAZENAR: CORRELATO**  
**DISTRIBUIR: CORRELATO**  
**EXPEDIR: CORRELATO**  
**FABRICAR: CORRELATOS**  
**IMPORTAR: CORRELATO**  
**TRANSPORTAR: CORRELATOS**  
EMPRESA: SOL-MILLENNIUM BRASIL IMPORTACAO E EXPORTACAO S.A.  
ENDEREÇO: RUA VIRGILIO DE CARVALHO NEVES NETO 1065  
BAIRRO: JARDIM PALMARES CEP: 14092440 - RIBEIRÃO PRETO/SP  
CNPJ: 14.336.329/0001-32  
PROCESSO: 25351.031743/2013-90 AUTORIZ/MS:  
U90YLLMH4L42 (8.09371.5)  
ATIVIDADE/CLASSE  
ARMAZENAR: CORRELATOS  
EXPEDIR: CORRELATOS  
IMPORTAR: CORRELATOS  
EMPRESA: RV CONSULT TRANSPORTES E LOGÍSTICA LTDA  
ENDEREÇO: RUA SIMÃO ANTÔNIO 149 GALPÃO 4 ARMAZÉM 1 E 2  
BAIRRO: CINCÃO CEP: 32371610 - CONTAGEM/MG  
CNPJ: 05.366.444/0017-26  
PROCESSO: 25351.458990/2014-91 AUTORIZ/MS:  
G1H4YM87HW90 (8.10870.9)  
ATIVIDADE/CLASSE  
ARMAZENAR: CORRELATOS  
EXPEDIR: CORRELATOS  
TRANSPORTAR: CORRELATOS  
EMPRESA: rhj industria e comercio de equipamentos medicos ltda-me  
ENDEREÇO: rua general vargas, 410  
BAIRRO: centro CEP: 17990000 - PAULICÉIA/SP  
CNPJ: 07.573.656/0001-42  
PROCESSO: 25351.135740/2007-91 AUTORIZ/MS:  
G3H63116H865 (8.03769.3)  
ATIVIDADE/CLASSE  
ARMAZENAR: CORRELATO  
DISTRIBUIR: CORRELATO  
EMBALAR: CORRELATO  
EXPEDIR: CORRELATO  
EXPORTAR: CORRELATOS  
FABRICAR: CORRELATO  
IMPORTAR: CORRELATOS  
EMPRESA: ARTMED COMERCIAL LTDA ME  
ENDEREÇO: Rua Dr Luiz Dutra, 340  
BAIRRO: ALECRIM CEP: 59040340 - NATAL/RN  
CNPJ: 04.361.467/0001-18  
PROCESSO: 25351.191618/2002-91 AUTORIZ/MS:  
G7M30WW7635M (8.01233.8)  
ATIVIDADE/CLASSE  
DISTRIBUIR: CORRELATO  
EMPRESA: GE HEALTHCARE DO BRASIL COMÉRCIO E SERVIÇOS PARA EQUIPAMENTOS MEDICO-HOSPITALARES LTDA  
ENDEREÇO: Av. Magalhães de Castro 4800 Andar 12 cj 121 e Andar 13 cj 131 e 132 Torre 3  
BAIRRO: Jardim Panorama CEP: 05676120 - SÃO PAULO/SP  
CNPJ: 00.029.372/0001-40  
PROCESSO: 25351.012913/01-83 AUTORIZ/MS: 8.00712.6  
ATIVIDADE/CLASSE  
ARMAZENAR: CORRELATO  
DISTRIBUIR: CORRELATO  
EXPEDIR: CORRELATO  
EXPORTAR: CORRELATO  
IMPORTAR: CORRELATO  
FABRICAR: CORRELATO  
EMPRESA: BILOG ENGENHARIA BIOMÉDICA LTDA  
ENDEREÇO: SHIS CL QI 05, BLOCO C, LOJA 08, 13 e 43  
BAIRRO: LAGO SUL CEP: 71615090 - BRASÍLIA/DF  
CNPJ: 00.673.426/0001-06  
PROCESSO: 25351.001328/01-11 AUTORIZ/MS: 8.00614.8  
ATIVIDADE/CLASSE  
ARMAZENAR: CORRELATO  
DISTRIBUIR: CORRELATO  
EXPEDIR: CORRELATO  
IMPORTAR: CORRELATO  
EMPRESA: TOMMASI IMPORTAÇÃO E EXPORTAÇÃO LTDA  
ENDEREÇO: RUA GENERAL OSÓRIO, Nº 83, SALA 111/112  
BAIRRO: CENTRO CEP: 29028900 - VITÓRIA/ES  
CNPJ: 00.625.692/0001-63  
PROCESSO: 25000.003886/97-80 AUTORIZ/MS: 1.03228.7  
ATIVIDADE/CLASSE  
ARMAZENAR: CORRELATO  
IMPORTAR: CORRELATO



## RESOLUÇÃO-RE Nº 164, DE 18 DE JANEIRO DE 2019

O Gerente-Geral de Inspeção e Fiscalização Sanitária Substituto, no uso das atribuições que lhe confere o art. 171, aliado ao art. 54, I, § 1º do Regimento Interno aprovado nos termos do Anexo I da Resolução da Diretoria Colegiada - RDC nº 255, de 10 de dezembro de 2018,

Considerando o cumprimento dos requisitos de Boas Práticas de Fabricação preconizados em legislação vigente, para a área de Insumos Farmacêuticos, resolve:

Art. 1º Conceder à(s) empresa(s) constante(s) no anexo, a Certificação de Boas Práticas de Fabricação de Insumos Farmacêuticos.

Art. 2º A presente Certificação tem validade de 02 (dois) anos a partir da sua publicação.

Art. 3º Esta Resolução entra em vigor na data de sua publicação.

RONALDO LUCIO PONCIANO GOMES

ANEXO

Fabricante: ACS DOBFAR S.p.A. ACS04  
Endereço: Via Marzabotto, 7/9, 20871, Vimercate, (MB)  
País: Itália

Solicitante: Medley Farmacêutica Ltda. CNPJ: 10.588.595/0007-97  
Autorização de Funcionamento: 1.08.326-7 Expediente: 0375271/18-2  
Certificado de Boas Práticas de Fabricação de Insumos Farmacêuticos Ativos:  
Insumo farmacêutico ativo obtido por semissíntese (classe cefalosporínicos):  
Cefalexina monoidratada (etapa de síntese enzimática)

Empresa: Libbs Farmacêutica Ltda. CNPJ: 61.230.314/0008-41  
Endereço: Avenida Dona Cesária Camargo de Oliveira, 633, Jardim Vista Alegre  
Município: Embu das Artes UF: SP CEP: 06807-320  
Autorização de Funcionamento: 1.00.033-3 Expediente(s): 2122833/17-7 e 2122832/17-9  
Certificado de Boas Práticas de Fabricação de Insumos Farmacêuticos Ativos:  
Insumos farmacêuticos ativos obtidos por semissíntese: gestodeno  
Insumos farmacêuticos ativos obtidos por síntese química: cloridrato de amiodarona, bromoprida, cilostazol, cloridrato de paroxetina hemi-hidratado, desogestrel, mazindol, nitrendipino, succinato de sumatriptana, etinilestradiol, tibolona, ácido pamidrílico e ácido zoledrônico monoidratado.

## RESOLUÇÃO-RE Nº 165, DE 18 DE JANEIRO DE 2019

O Gerente-Geral de Inspeção e Fiscalização Sanitária Substituto, no uso das atribuições que lhe confere o art. 171, aliado ao art. 54, I, § 1º do Regimento Interno aprovado nos termos do Anexo I da Resolução da Diretoria Colegiada - RDC nº 255, de 10 de dezembro de 2018,

Considerando o cumprimento dos requisitos de Boas Práticas de Fabricação preconizados em legislação vigente, para a área de Medicamentos, resolve:

Art. 1º Conceder à(s) empresa(s) constante(s) no anexo, a Certificação de Boas Práticas de Fabricação de Medicamentos.

Art. 2º A presente Certificação tem validade de 02 (dois) anos a partir da sua publicação.

Art. 3º Esta Resolução entra em vigor na data de sua publicação.

RONALDO LUCIO PONCIANO GOMES

ANEXO

Fabricante: Lonza Biologics Tuas Pte Ltd  
Endereço: 35 Tuas South Avenue 6, 637377  
País: República da Cingapura  
Solicitante: Abbvie Farmacêutica Ltda CNPJ: 15.800.545/0001-50  
Autorização de Funcionamento: 1.09.860-7 Expediente(s): 0594384/18-1  
Certificado de Boas Práticas de Fabricação de Medicamentos:  
Insumos farmacêuticos ativos biológicos: adalimumabe.

Fabricante: Merck Serono S.A.  
Endereço: Succursale de Corsier-sur-Vevey, Chemin du Fenil, Zone Industrielle B, 1804 Corsier-sur-Vevey.  
País: Suíça  
Solicitante: Fresenius Kabi Brasil Ltda CNPJ: 49.324.221/0001-04  
Autorização de Funcionamento: 1.00.041-0 Expediente(s): 1051222/18-5  
Certificado de Boas Práticas de Fabricação de Medicamentos:  
Insumos farmacêuticos ativos biológicos: adalimumabe.

## RESOLUÇÃO-RE Nº 166, DE 18 DE JANEIRO DE 2019

O Gerente-Geral de Inspeção e Fiscalização Sanitária Substituto, no uso das atribuições que lhe confere o art. 171, aliado ao art. 54, I, § 1º do Regimento Interno aprovado nos termos do Anexo I da Resolução da Diretoria Colegiada - RDC nº 255, de 10 de dezembro de 2018; resolve:

Art. 1º Adotar a(s) medida(s) cautelar(es) contante(s) no ANEXO.

Art. 2º Esta Resolução entra em vigor na data de sua publicação.

RONALDO LUCIO PONCIANO GOMES

ANEXO

1. Empresa: GR COMERCIAL DE OXIGÊNIO LTDA - EPP - CNPJ: 00.000.000/0001-00  
Produto - Apresentação (Lote): GASES MEDICINAIS(TODOS);  
Tipo de Produto: Medicamento  
Expediente nº: 0016551/19-4  
Assunto: 70351 - MEDIDA CAUTELAR- Ações de Fiscalização em Vigilância Sanitária  
Ações de fiscalização: Recolhimento  
Suspensão - Comercialização, Distribuição, Uso  
Motivação: Considerando a inspeção sanitária realizada na empresa GR Comercial de Oxigênio Ltda. EPP, CNPJ: 00.548.986/0001-39, em 25/10/2018, durante a qual ficou comprovada a fabricação dos gases medicinais Oxigênio e Nitrogênio em desacordo com os Itens 6.1, 7.1, 10.1, 11.10, 11.2, 12.1 da RDC Nº 69, de 1º de outubro de 2008

2. Empresa: NUNESFARMA DISTRIBUIDORA DE PRODUTOS FARMACÊUTICOS LTDA - CNPJ: 75.014.167/0001-00  
Produto - Apresentação (Lote): NESH FÓLICO - 5 MG COM CT BL AL PLAS AMB X 100 (EMB HOSP)(NT7140);NESH FÓLICO - 5 MG COM CT BL AL PLAS AMB X 30(NT7140);  
Tipo de Produto: Medicamento  
Expediente nº: 0036824/19-5  
Assunto: 70351 - MEDIDA CAUTELAR- Ações de Fiscalização em Vigilância Sanitária  
Ações de fiscalização: Recolhimento  
Suspensão - Comercialização, Distribuição, Uso  
Motivação: considerando o Laudo de Análise Fiscal de Contraprova nº 91.CP.O/2018, emitido pelo Laboratório de Saúde Pública - LACEN/SC, que confirmou o resultado insatisfatório obtido na análise inicial para o ensaio de testes de dissolução do lote nº NT7140 do Medicamento Nesh Fólico 5 mg, comprimidos

3. Empresa: BRAINFARMA INDÚSTRIA QUÍMICA E FARMACÊUTICA S.A - CNPJ: 05.161.069/0001-10  
Produto - Apresentação (Lote): BROMAZEPAM (PORTARIA 344/98 - LISTA B1) - 6 MG COM CX BL AL PLAS INC X 600 (EMB HOSP)(B17F2089);  
Tipo de Produto: Medicamento

Expediente nº: 0047043/19-1

Assunto: 70351 - MEDIDA CAUTELAR- Ações de Fiscalização em Vigilância Sanitária

Ações de fiscalização: Recolhimento

Suspensão - Comercialização, Distribuição, Uso

Motivação: Considerando o Art 7º, XV, da Lei nº 9.782 de 1999 e o Laudo de Análise de contraprova nº 224.CP.O/2018, emitido pelo Laboratório Central de Saúde Pública - LACEN-SC, que confirmou o resultado insatisfatório, obtido na análise inicial, para o ensaio de dissolução do lote B17F2089 (Val. 07/2019) do medicamento Bromazepam 6 mg, comprimidos.

## RESOLUÇÃO-RE Nº 168, DE 18 DE JANEIRO DE 2019

O Gerente-Geral de Inspeção e Fiscalização Sanitária Substituto, no uso das atribuições que lhe confere o art. 171, aliado ao art. 54, I, § 1º do Regimento Interno aprovado nos termos do Anexo I da Resolução da Diretoria Colegiada - RDC nº 255, de 10 de dezembro de 2018,

considerando o cumprimento dos requisitos de Boas Práticas de Distribuição e Armazenagem preconizados em legislação vigente, para a área de produtos para a saúde, resolve:

Art. 1º Conceder às empresas constantes no anexo a Certificação de Boas Práticas de Distribuição e Armazenagem de Produtos para Saúde.

Art. 2º A presente certificação terá validade de 2 (dois) anos a partir de sua publicação.

Art. 3º Esta Resolução entra em vigor na data de sua publicação.

RONALDO LUCIO PONCIANO GOMES

ANEXO

Empresa: Invasive Importação e Comércio de Produtos Médicos Ltda. CNPJ: 02.555.905/0001-53  
Endereço: Rua Mariano Torres nº 729, Escritórios 1301 e 1302, 14º Andar, Centro, Curitiba - PR CEP: 80060-120  
Autorização de Funcionamento nº: 8.02.358-7 Expediente nº: 0556131/18-1  
Certificado de Boas Práticas de Distribuição e Armazenagem:  
Produtos para Saúde

## RESOLUÇÃO-RE Nº 169, DE 18 DE JANEIRO DE 2019

O Gerente-Geral de Inspeção e Fiscalização Sanitária Substituto, no uso das atribuições que lhe confere o art. 171, aliado ao art. 54, I, § 1º do Regimento Interno aprovado nos termos do Anexo I da Resolução da Diretoria Colegiada - RDC nº 255, de 10 de dezembro de 2018,

Considerando o cumprimento dos requisitos dispostos no art. 8º, da Resolução da Diretoria Colegiada - RDC nº 183, de 17 de outubro de 2017, resolve:

Art. 1º Conceder às empresas constantes no anexo a Certificação de Boas Práticas de Fabricação de Produtos para Saúde.

Art. 2º A presente certificação terá validade de 2 (dois) anos a partir de sua publicação.

Art. 3º Esta Resolução entra em vigor na data de sua publicação.

RONALDO LUCIO PONCIANO GOMES

ANEXO

Fabricante: Abiomed, Inc  
Endereço: 22 Cherry Hill Drive, Danvers, MA 01923 - Estados Unidos da América  
Solicitante: CMS Produtos Hospitalares Ltda CNPJ: 03.301.390/0001-28  
Autorização de Funcionamento: 8.00.653-2 Expediente: 0874575/18-7  
Certificado de Boas Práticas de Fabricação de Produtos para Saúde:  
Materiais de uso médico da classe IV, equipamentos de uso médico das classes III e IV, fabricados na planta acima mencionada, enquadrados nas classes de risco conforme regras de classificação definidas na Resolução RDC nº 185, de 22 de outubro de 2001.

Fabricante: Avizor, S.A  
Endereço: Avenida de La Innovación, 2 Leganés Madrid 28919 - Espanha  
Solicitante: VR Medical Importadora e Distribuidora de Produtos Médicos Ltda CNPJ: 04.718.143/0001-94  
Autorização de Funcionamento: 8.01.025-1 Expediente: 1305699/16-9  
Certificado de Boas Práticas de Fabricação de Produtos para Saúde:  
Materiais de uso médico da classe III, fabricados na planta acima mencionada, enquadrados nas classes de risco conforme regras de classificação definidas na Resolução RDC nº 185, de 22 de outubro de 2001.

Fabricante: CeramTec GmbH  
Endereço: Ceramtech Platz 1-9, Plochingen, BW - 73207 - Alemanha  
Solicitante: MDT Indústria Comércio Importação e Exportação de Implantes S.A. CNPJ: 01.025.974/0001-92  
Autorização de Funcionamento: 1.04.179-4 Expediente: 0523639/18-8  
Certificado de Boas Práticas de Fabricação de Produtos para Saúde:  
Materiais de uso médico da classe III fabricados na planta acima mencionada, enquadrados nas classes de risco conforme regras de classificação definidas na Resolução RDC nº 185, de 22 de outubro de 2001.

Fabricante: Dymax Corporation  
Endereço: 141 Zehner School Road, Zelenople, PA, 16063 - Estados Unidos da América  
Solicitante: Bard Brasil Indústria e Comércio de Produtos para a Saúde Ltda CNPJ: 10.818.693/0001-88  
Autorização de Funcionamento: 8.06.890-9 Expediente: 1204095/17-9  
Certificado de Boas Práticas de Fabricação de Produtos para Saúde:  
Equipamentos de uso médico da classe III, fabricados na planta acima mencionada, enquadrados nas classes de risco conforme regras de classificação definidas na Resolução RDC nº 185, de 22 de outubro de 2001.

Fabricante: Farmila -Thea Farmaceutici S.P.A.  
Endereço: Via E. Fermi, 50 - 20019 Settimo Milanese, Milão - Itália  
Solicitante: União Química Farmacêutica Nacional S.A. CNPJ: 60.665.981/0001-18  
Autorização de Funcionamento: 8.04.241-4 Expediente: 0582729/18-9  
Certificado de Boas Práticas de Fabricação de Produtos para Saúde:  
Materiais de uso médico da classe III, fabricados na planta acima mencionada, enquadrados nas classes de risco conforme regras de classificação definidas na Resolução RDC nº 185, de 22 de outubro de 2001.

Fabricante: La Vezzi Precision Inc.  
Endereço: 250 Madsen Drive, Bloomingdale, Illinois, 60108-2637 - Estados Unidos da América  
Solicitante: Orthofix do Brasil Ltda. CNPJ: 02.690.906/0001-00  
Autorização de Funcionamento: 1.03.920-6 Expediente: 1443208/17-1  
Certificado de Boas Práticas de Fabricação de Produtos para Saúde:  
Materiais de uso médico das classes III e IV, fabricados na planta acima mencionada, enquadrados nas classes de risco conforme regras de classificação definidas na Resolução RDC nº 185, de 22 de outubro de 2001.

Fabricante: Schölly Fiberoptic GmbH  
Endereço: Robert Bosch Strasse 1-3, Denzlingen, Baden-Württemberg, 79211 - Alemanha  
Solicitante: Schölly Latin America Importação e Comércio Ltda CNPJ: 08.393.726/0001-43

Autorização de Funcionamento: 8.03.708-2 Expediente: 0238730/18-1  
 Certificado de Boas Práticas de Fabricação de Produtos para Saúde:  
 Equipamentos de uso médico da classe III fabricados na planta acima mencionada, enquadrados nas classes de risco conforme regras de classificação definidas na Resolução RDC nº 185, de 22 de outubro de 2001.

Fabricante: Shandong Weigao Group Medical Polymer CO., LTD  
 Endereço: Nº 10 Junshan Road, Torch Hi-Tech Science Park, Weihai, Shandong 264210 - China  
 Solicitante: Cei Comércio Exportação Importação de Material Médico Ltda CNPJ: 40.175.705/0001-64  
 Autorização de Funcionamento: 1.02.344-0 Expediente: 1913098/17-8  
 Certificado de Boas Práticas de Fabricação de Produtos para Saúde:  
 Materiais de uso médico das classes III e IV, fabricados na planta acima mencionada, enquadrados nas classes de risco conforme regras de classificação definidas na Resolução RDC nº 185, de 22 de outubro de 2001.

Fabricante: Shanghai Shape Memory Alloy Co., Ltd.  
 Endereço: 1F and 5F, Tower 41, nº 258 Xinzhan Road - Songjiang High-Tech Park, Caohejing Development District - China  
 Solicitante: Valflux Comércio de Materiais Hospitalares Ltda. CNPJ: 03.872.497/0001-26  
 Autorização de Funcionamento: 8.01.743-0 Expediente: 0583799/17-5  
 Certificado de Boas Práticas de Fabricação de Produtos para Saúde:  
 Materiais de uso médico da classe IV, fabricados na planta acima mencionada, enquadrados nas classes de risco conforme regras de classificação definidas na Resolução RDC nº 185, de 22 de outubro de 2001.

#### RESOLUÇÃO-RE Nº 170, DE 18 DE JANEIRO DE 2019

O Gerente-Geral de Inspeção e Fiscalização Sanitária Substituto, no uso das atribuições que lhe confere o art. 171, aliado ao art. 54, I, § 1º do Regimento Interno aprovado nos termos do Anexo I da Resolução da Diretoria Colegiada - RDC nº 255, de 10 de dezembro de 2018

Considerando o cumprimento dos requisitos de Boas Práticas de Fabricação preconizados em legislação vigente, para a área de Produtos para a Saúde, resolve:

Art. 1º Conceder à empresa constante no anexo a Certificação de Boas Práticas de Fabricação de Produtos para Saúde.

Art. 2º A presente certificação terá validade de 2 (dois) anos a partir de sua publicação.

Art. 3º Esta Resolução entra em vigor na data de sua publicação.

RONALDO LUCIO PONCIANO GOMES

ANEXO

Empresa: Luiz Guilherme Sartori & Cia Ltda EPP CNPJ: 04.861.623/0001-00  
 Endereço: Estrada Municipal, RCL 010, Km 09, nº 13500 - Distrito de Ajapi, Rio Claro - SP CEP: 13508-500  
 Autorização de Funcionamento: 8.00.836-5 Expediente: 0512999/18-1  
 Certificado de Boas Práticas de Fabricação de Produtos para a Saúde:  
 Materiais de uso médico das classes III e IV, fabricados na planta acima mencionada, enquadrados nas classes de risco conforme regras de classificação definidas na Resolução RDC nº 185, de 22 de outubro de 2001.

#### RESOLUÇÃO-RE Nº 171, DE 18 DE JANEIRO DE 2019

O Gerente-Geral de Inspeção e Fiscalização Sanitária Substituto, no uso das atribuições que lhe confere o art. 171, aliado ao art. 54, I, § 1º do Regimento Interno aprovado nos termos do Anexo I da Resolução da Diretoria Colegiada - RDC nº 255, de 10 de dezembro de 2018,

Considerando o descumprimento dos requisitos de Boas Práticas Fabricação, ou o descumprimento dos procedimentos de petições submetidas à análise, preconizados em legislação vigente, resolve:

Art. 1º Indeferir o Pedido de Certificação de Boas Práticas de Fabricação de Produtos para Saúde das empresas constantes no anexo.

Art. 2º Esta Resolução entra em vigor na data de sua publicação.

RONALDO LUCIO PONCIANO GOMES

ANEXO

Fabricante: The Spectranetics Corporation  
 Endereço: 9965 Federal Drive, Colorado Springs, CO 80921 - Estados Unidos da América  
 Solicitante: World Medica do Brasil Comércio de Produtos Médicos Ltda - EPP CNPJ: 10.845.671/0001-07  
 Autorização de Funcionamento: 8.06.289-4 Expediente: 0269004/18-7  
 Linhas: Materiais e equipamentos de uso médico  
 Motivo: Em atendimento ao Art. 11 da RDC nº 204/2005: não apresentação de documento emitido pelo FDA contendo o resultado da avaliação das correções/ações corretivas tomadas pela empresa fabricante em relação as não conformidades identificadas nas inspeções realizadas pelo FDA nos períodos de 30/11/2015 a 21/01/2016 e 11/09 a 27/09/2017, conforme notificação de exigência nº 0951296/18-9.

#### RESOLUÇÃO-RE Nº 172, DE 18 DE JANEIRO DE 2019

O Gerente-Geral de Inspeção e Fiscalização Sanitária Substituto, no uso das atribuições que lhe confere o art. 171, aliado ao art. 54, I, § 1º do Regimento Interno aprovado nos termos do Anexo I da Resolução da Diretoria Colegiada - RDC nº 255, de 10 de dezembro de 2018,

Considerando a declaração de Cooperação firmada em 27 de novembro de 2012 entre as Autoridades Regulatórias participantes do Programa de Auditoria Única em Produtos para a Saúde (MDSAP - Medical Device Single Audit Program);

considerando o art. 7º da Lei nº 9.782, de 26 de janeiro de 1999, alterado pelo art. 128 da Lei nº 13.097, de 19 de janeiro de 2015;

Considerando o parágrafo único do art. 4º da Resolução da Diretoria Colegiada - RDC nº 39, de 14 de agosto de 2013, alterado pela Resolução da Diretoria Colegiada - RDC nº 217, de 20 de fevereiro de 2018;

considerando o § 1º do art. 15 da Resolução da Diretoria Colegiada - RDC nº 183, de 17 de outubro de 2017;

Considerando o parecer da área técnica emitido com base em relatório válido de auditoria realizada por organismo auditor terceiro reconhecido pela Anvisa para realizar auditorias regulatórias em estabelecimentos fabris de Produtos para Saúde;

Considerando o cumprimento dos requisitos de Boas Práticas de Fabricação preconizados em legislação vigente, para a área de Produtos para Saúde, resolve:

Art. 1º Conceder às empresas constantes no ANEXO, a Certificação de Boas Práticas de Fabricação de Produtos para Saúde.

Art. 2º A presente Certificação tem validade de 2 (dois) anos a partir da sua publicação.

Art. 3º Esta Resolução entra em vigor na data de sua publicação.

RONALDO LUCIO PONCIANO GOMES

ANEXO

Fabricante: Cardiac Pacemakers Incorporated (Uma subsidiária da Guidant Corporation, uma subsidiária da Boston Scientific Corporation)  
 Endereço: 4100 Hamline Avenue North, Saint Paul, Minnesota, 55112 - Estados Unidos da América  
 Solicitante: Boston Scientific do Brasil Ltda CNPJ: 01.513.946/0001-14  
 Autorização de Funcionamento: 1.03.413-5 Expediente: 0498670/18-9  
 Certificado de Boas Práticas de Fabricação de Produtos para Saúde:  
 Materiais e equipamentos de uso médico das classes III e IV, fabricados na planta acima mencionada, enquadrados nas classes de risco conforme regras de classificação definidas na Resolução RDC nº 185, de 22 de outubro de 2001.

Fabricante: GE Medical Systems LLC  
 Endereço: 3000 North Grandview Blvd, Waukesha, WI 53188 - Estados Unidos da América  
 Solicitante: GE Healthcare do Brasil Comércio e Serviços para Equipamentos Medico-Hospitalares Ltda CNPJ: 00.029.372/0001-40  
 Autorização de Funcionamento: 8.00.712-6 Expediente: 0495446/18-7  
 Certificado de Boas Práticas de Fabricação de Produtos para Saúde:  
 Equipamentos de uso médico da classe III, fabricados na planta acima mencionada, enquadrados nas classes de risco conforme regras de classificação definidas na Resolução RDC nº 185, de 22 de outubro de 2001.

Fabricante: Irvine Biomedical Inc. a St. Jude Medical Company  
 Endereço: 2375 Morse Avenue, 91342 - Irvine - California - Estados Unidos da América

Solicitante: St. Jude Medical Brasil Ltda. CNPJ: 00.986.846/0001-42  
 Autorização de Funcionamento: 1.03.323-4 Expediente: 0554647/18-8  
 Certificado de Boas Práticas de Fabricação de Produtos para Saúde:  
 Equipamentos de uso médico das classes III e IV e Materiais de uso médico da classe IV, fabricados na planta acima mencionada, enquadrados nas classes de risco conforme regras de classificação definidas na Resolução RDC nº 185, de 22 de outubro de 2001.

#### COORDENAÇÃO DE AUTORIZAÇÃO DE FUNCIONAMENTO DE EMPRESAS

##### RESOLUÇÃO-RE Nº 104, DE 17 DE JANEIRO DE 2019

A Coordenadora de Autorização de Funcionamento de Empresas, substituta, no uso da atribuição que lhe confere o art. 169, aliado ao art. 54, I, § 1º do Regimento Interno aprovado nos termos do Anexo I da Resolução da Diretoria Colegiada - RDC nº 255, de 10 de dezembro de 2018, resolve:

Art. 1º Conceder Autorização de Funcionamento para os estabelecimentos de Farmácias e Drogarias, em conformidade com o anexo desta Resolução.

Art. 2º Esta resolução entra em vigor na data de sua publicação.

RAPHAELLA FERNANDES DE CARVALHO

ANEXO

EMPRESA: G FARMA II DROGARIA E PERFUMARIA LTDA  
 ENDEREÇO: RUA MANOEL MAXIMINO DA ROSA, 55  
 BAIRRO: CENTRO CEP: 06833160 - ITAPECERICA DA SERRA/SP  
 CNPJ: 28.796.294/0001-29  
 PROCESSO: 25351.646921/2018-00  
 AUTORIZ/MS: 7.61093-0  
 ATIVIDADE/CLASSE:  
 COMÉRCIO: ALIMENTOS PERMITIDOS  
 COMÉRCIO: CORRELATOS  
 COMÉRCIO: COSMÉTICOS  
 COMÉRCIO: PERFUMES  
 COMÉRCIO: PRODUTOS DE HIGIENE  
 DISPENSAÇÃO DE MEDICAMENTOS, INCLUSIVE SUJEITOS A CONTROLE ESPECIAL:  
 PRESTAÇÃO DE SERVIÇOS FARMACÊUTICOS:

EMPRESA: Irmãos Mattar & Cia LTDA  
 ENDEREÇO: Avenida Adib Cadah, 443  
 BAIRRO: Olga Prates CEP: 39803025 - TEÓFILO OTONI/MG  
 CNPJ: 25.102.146/0090-44  
 PROCESSO: 25351.689013/2018-01  
 AUTORIZ/MS: 7.61094-3  
 ATIVIDADE/CLASSE:  
 COMÉRCIO: ALIMENTOS PERMITIDOS  
 COMÉRCIO: CORRELATOS  
 COMÉRCIO: COSMÉTICOS  
 COMÉRCIO: PERFUMES  
 COMÉRCIO: PRODUTOS DE HIGIENE  
 DISPENSAÇÃO DE MEDICAMENTOS, INCLUSIVE SUJEITOS A CONTROLE ESPECIAL:

EMPRESA: DMTOP COMÉRCIO DE MEDICAMENTOS E COSMÉTICOS LTDA  
 ENDEREÇO: AVENIDA DUQUE DE CAXIAS Nº686  
 BAIRRO: FRAGATA CEP: 96030000 - PELOTAS/RS  
 CNPJ: 06.271.093/0079-35  
 PROCESSO: 25351.640782/2018-01  
 AUTORIZ/MS: 7.61084-9  
 ATIVIDADE/CLASSE:  
 COMÉRCIO: ALIMENTOS PERMITIDOS  
 COMÉRCIO: CORRELATOS  
 COMÉRCIO: COSMÉTICOS  
 COMÉRCIO: PERFUMES  
 COMÉRCIO: PRODUTOS DE HIGIENE  
 DISPENSAÇÃO DE MEDICAMENTOS, INCLUSIVE SUJEITOS A CONTROLE ESPECIAL:  
 DISPENSAÇÃO DE PLANTAS MEDICINAIS:

EMPRESA: Farmacia do Povo Eireli ME  
 ENDEREÇO: Tv vai pro céu 89  
 BAIRRO: Nova canaa CEP: 68585000 - NOVA IPIXUNA/PA  
 CNPJ: 27.665.364/0001-47  
 PROCESSO: 25351.627858/2018-02  
 AUTORIZ/MS: 7.61005-6  
 ATIVIDADE/CLASSE:  
 COMÉRCIO: ALIMENTOS PERMITIDOS  
 COMÉRCIO: CORRELATOS  
 COMÉRCIO: COSMÉTICOS  
 COMÉRCIO: PERFUMES  
 COMÉRCIO: PRODUTOS DE HIGIENE  
 DISPENSAÇÃO DE MEDICAMENTOS NÃO SUJEITOS AO CONTROLE ESPECIAL

EMPRESA: SUPERMERCADOS DO NORTE DO BRASIL LTDA  
 ENDEREÇO: RUA LAURO SODRE, 640, LOJA A  
 BAIRRO: SAO JOSE CEP: 68456000 - TUCURUI/PA  
 CNPJ: 05.327.241/0010-54  
 PROCESSO: 25351.627801/2018-03  
 AUTORIZ/MS: 7.60988-6  
 ATIVIDADE/CLASSE:  
 COMÉRCIO: ALIMENTOS PERMITIDOS  
 COMÉRCIO: CORRELATOS  
 COMÉRCIO: COSMÉTICOS  
 COMÉRCIO: PERFUMES  
 COMÉRCIO: PRODUTOS DE HIGIENE  
 DISPENSAÇÃO DE MEDICAMENTOS, INCLUSIVE SUJEITOS A CONTROLE ESPECIAL:



**CARTÓRIO AZEVEDO BASTOS** 1º OFÍCIO DE REGISTRO CIVIL DAS PESSOAS NATURAIS  
 E TABELIONATO DE NOTAS - Código CNJ 06.870-0  
Av. Presidente Epitácio Pessoa, 1145 - Bairro Dos Estados - João Pessoa/PB - CEP 58010-400 - www.azevedobastos.net.br - Tel: (83) 3244-5404 - Fax: (83) 3244-5404

**Autenticação Digital**  
De acordo com os artigos 1º, 3º e 7º Inc. V 8º, 41 e 52 da Lei Federal 8.935/1994 e Art. 6 Inc. XII da Lei Estadual 8.721/2008 autentico a presente imagem digitalizada, reprodução fiel do documento apresentado e conferido neste ato. O referido é verdade. Dou fé

**Cód. Autenticação: 48283008190945150553-1; Data: 30/08/2019 09:48:08**

  
 Selo Digital de Fiscalização Tipo Normal C: AJA87000-7JL3;  
 Valor Total do Ato: R\$ 4,42  
 Valber Azevedo de Miranda Cavalcanti  
Titular **Confira os dados do ato em: <https://selodigital.tjpb.jus.br>**

  
**190001308-001 1/1**  
 山东威高集团医用高分子制品  
 股份有限公司 单  
 巴西驻上海总领馆 上海

西  
 200  
 SD

# 证明书

## CERTIFICATE



**CARTÓRIO AZEVEDO BASTOS** 1º OFÍCIO DE REGISTRO CIVIL DAS PESSOAS NATURAIS  
 E TABELIONATO DE NOTAS - Código CNJ 06.870-0  
 Av. Presidente Epitácio Pessoa, 1145 - Bairro Dos Estados - João Pessoa/PB - CEP 53010-400 ☎ www.azevedobastos.net.br - Tel: (83) 3244-5404 - Fax: (83) 3244-5404

**Autenticação Digital**  
 De acordo com os artigos 1º, 3º e 7º inc. V 8º, 41 e 52 da Lei Federal 8.935/1994 e Art. 6 Inc. XII da Lei Estadual 8.721/2008 autentico a presente imagem digitalizada, reprodução fiel do documento apresentado e conferido neste ato. O referido é verdade. Dou fé

**Cód. Autenticação: 48283008190945150553-2; Data: 30/08/2019 09:48:08**

Selo Digital de Fiscalização Tipo Normal C: AJA86999-AL3H; Valor Total do Ato: R\$ 4,42

Válber Azevedo de Miranda Cavalcanti Titular **Confira os dados do ato em: <https://selodigital.tjpb.jus.br>**

# 中国国际贸易促进委员会



China Council for the Promotion of International Trade  
 China Chamber of International Commerce

## 证明书 CERTIFICATE



号码 No. 193700B2/002980

兹证明：所附文件的影印件与原件相符。

THIS IS TO CERTIFY THAT: the annexed photostated copy of DOCUMENT is in conformity with the original.

China Council for the Promotion  
 of International Trade

授权签字:

Authorized Signature: Xu Fumin

日期: 2019年07月16日  
 (Date: Jul. 16, 2019)



Product Service

## Certificate

No. Q5 094273 0011 Rev. 00

**Holder of Certificate:** Shandong Weigao Group Medical  
 Polymer Co., Ltd.

No.18 Xingshan Road  
 Torch Hi-tech Science Park  
 264210 Weihai, Shandong Province  
 PEOPLE'S REPUBLIC OF CHINA

**Certification Mark:**



**Scope of Certificate:**

Design and Development, Production, Sales, Distribution of Sterile 'Infusion Sets, Transfusion Sets, Hypodermic Syringes, Plastic Blood Bag, Intravenous Needles, Blood Collection Needles, Nasal Oxygen Cannula, High Pressure Angiographic Syringes, Retractable Auto-Disable Syringe, Prefillable Syringe Barrel (Without Needle), Prefillable Syringe Barrel (With Needle)' for single use, Blood Collection Tubes, Sterile Precision Solution Filters for single use, Oral Syringe for Single Use, Sterile Prefillable Syringe Stopper For Single Use, Prefillable Syringe Rod For Single Use, Sterile Micro-Filter Syringes for Single Use, Sterile Pressure Connector Tube For Single Use, Sterile COP Prefillable Syringe For Single Use, Infusion Sets with Precision Filters for Single Use, Light-resistant Infusion Sets for Single Use, Flow Rate-setting and Adjustable Infusion Sets with Precision Filters for Single Use, Sterile Dispensing Syringe for Single Use, Sterile Low Resistance Dispensing Syringe for Single Use, Sterile Irradiation-Resistance Dispensing Syringe with Needle for Single Use, Sterile Light-resistant Syringe with Needle for Single Use, Extension Tube for Single Use, Light-resistant Extension Tube for Single Use, Ultra-low Density Polyethylene Infusion Set for Single Use, Syringe Pump, Infusion Pump.

The Certification Body of TÜV SÜD Product Service GmbH certifies that the company mentioned above has established and is maintaining a quality management system, which meets the requirements of the listed standard(s). See also notes overleaf.

|                     |            |
|---------------------|------------|
| <b>Report No.:</b>  | BJ18884021 |
| <b>Valid from:</b>  | 2019-01-24 |
| <b>Valid until:</b> | 2020-09-30 |

Date, 2019-01-24

*S. Preiß*  
 Stefan Preiß



TÜV SÜD TÜV SÜD TÜV SÜD TÜV SÜD TÜV SÜD TÜV SÜD TÜV SÜD TÜV SÜD TÜV SÜD TÜV SÜD TÜV SÜD TÜV SÜD TÜV SÜD  
 ZERTIFIKAT ◆ CERTIFICATE ◆ 認證證書 ◆ CERTIFICADO ◆ CERTIFICADO



# Certificate

No. Q5 094273 0011 Rev. 00

**Applied Standard(s):** EN ISO 13485:2016  
 Medical devices - Quality management systems - Requirements for regulatory purposes (ISO 13485:2016)  
 DIN EN ISO 13485:2016

**Facility(ies):** Shandong Weigao Group Medical Polymer Co., Ltd.  
 No.10 Junshan Road, Torch Hi-tech Science Park, 264210 Weihai, Shandong Province, PEOPLE'S REPUBLIC OF CHINA

Shandong Weigao Group Medical Polymer Co., Ltd.  
 No.20 Xingshan Road, Torch Hi-tech Science Park, 264210 Weihai, Shandong Province, PEOPLE'S REPUBLIC OF CHINA

Shandong Weigao Group Medical Polymer Co., Ltd.  
 No.18 Xingshan Road, Torch Hi-tech Science Park, 264210 Weihai, Shandong Province, PEOPLE'S REPUBLIC OF CHINA



TÜV SÜD  
 ZERTIFIKAT ◆ CERTIFICATE ◆ 認 證 證 書 ◆ CERTIFICADO ◆







### Autenticação Digital

De acordo com os artigos 1º, 3º e 7º inc. V 8º, 41 e 52 da Lei Federal 8.935/1994 e Art. 6 Inc. XII da Lei Estadual 8.721/2008 autentico a presente imagem digitalizada, reprodução fiel do documento apresentado e conferido neste ato. O referido é verdade. Dou fé

**Cód. Autenticação: 48283008190945150553-6; Data: 30/08/2019 09:48:08**



Valber Azevêdo de Miranda Cavalcanti  
Titular

Selo Digital de Fiscalização Tipo Normal C: AJA86995-YWGY;

Valor Total do Ato: R\$ 4,42

Confira os dados do ato em: <https://selodigital.tjpb.jus.br>

AT-36568(00n)  
Lucas Livingstone Felizola Soares de Andrade  
Tradutor Público e Interpretre Comercial  
Sworn Public Translator  
JUICESP - 879





Lucas Livingstone Felizola Soares de Andrade  
Tradutor Público e Intérprete Comercial  
Sworn Public Translator  
JUICESP 1879

**LUCAS LIVINGSTONE FELIZOLA SOARES DE ANDRADE**  
Tradutor Público Juramentado e Intérprete Comercial

AT-36568(001)

Matriculado na Junta Comercial do Estado de São Paulo com o número 1879, na data 14/06/2016, habilitado para os idiomas Inglês e Português.

Página: 1

*Eu, Lucas Livingstone Felizola Soares de Andrade, Tradutor Público Juramentado e Intérprete Comercial, certifico que me foi apresentado um documento original no idioma Inglês para ser traduzido para o idioma Português, o que cumpro em razão do meu ofício, na forma abaixo:*

//  
[Constam trechos em mandarim e inglês, no qual passo a traduzir]

[Em papel timbrado de CCPIT/CCOIC]

[Consta código de barras – 190001308-001 1/1]

[Consta manuscrito ilegível]

CERTIFICADO

[Consta logotipo – CCPIT]

Conselho para a Promoção do Comércio Internacional da China é a Câmara de Comércio Internacional da China

[Em papel timbrado de CCPIT/CCOIC]

Conselho para a Promoção do Comércio Internacional da China

Câmara de Comércio Internacional da China

CERTIFICADO

[Consta código QR]

Nº: 193700B2/002980

[Consta carimbo]

Certifico que: a fotocópia do DOCUMENTO em anexo está em conformidade com o original.

[Consta selo]

Conselho para a Promoção do Comércio Internacional da China

[Consta carimbo em idioma desconhecido]

Assinatura autorizada: Xu Fumin

[Consta assinatura]

(Data: 16 de julho de 2019)

[Em papel timbrado de TÜV]

[Consta logotipo – DakKS]

[Consta código QR]

[Consta logotipo – TÜV SÜD]

[Consta carimbo em idioma desconhecido]

CERTIFICADO

Nº: Q5 094273 0011 Rev. 00

Av. das Américas, 500 – bl. 16 / sl. 209

Barra da Tijuca – Cep: 22640-100 – Rio de Janeiro/RJ

Tel: (21) 3281.0005

E-mail: contato@alliancetraducoes.com

Av. Brigadeiro Faria Lima, 1461 17 andar sala 42

Jardim Paulistano - CEP 01452-002 – São Paulo SP

Tel: (11) 3034.1580

E-mail: sp@alliancetraducoes.com



Lucas Livingstone Felizola Soares de Andrade  
Tradutor Público e Intérprete Comercial  
Sworn Public Translator  
JUICESP 1879

**LUCAS LIVINGSTONE FELIZOLA SOARES DE ANDRADE**  
Tradutor Público Juramentado e Intérprete Comercial

AT-36568(001)

Matriculado na Junta Comercial do Estado de São Paulo com o número 1879, na data 14/06/2016, habilitado para os idiomas Inglês e Português. Página: 2

Detentor do Certificado: Shandong Weigao Group Medical Polymer Co., Ltd.  
Nº 18 Xingshan Road, Torch Hi-Tech Science Park, 264210 Weihai, Província de Shandong,  
REPÚBLICA POPULAR DA CHINA.

Marca de Certificação: [consta logotipo – TÜV SÜD]

Escopo do Certificado:

Design e desenvolvimento, produção, vendas, distribuição de conjuntos de infusão estéril, conjuntos de transfusão, seringa hipodérmica, bolsa de sangue de plástico, agulhas intravenosas, agulhas de coleta de sangue, cânulas de oxigênio nasal, seringas angiográficas de alta pressão, seringa de desativação automática retrátil, cilindro de seringa pré-preenchida (sem agulha), cilindro de seringa pré-preenchida (com agulha) para uso único, tubos de coleta de sangue, filtros estéreis de solução de precisão para uso único, seringa para via oral para uso único, tampão de seringa pré-preenchida estéril para uso único, haste de seringa pré-preenchida para uso único, seringas de microfiltros estéreis para uso único, tubo do conector por pressão estéril para uso único, seringa COP pré-preenchida estéril para uso único, conjuntos de infusão com filtros de precisão para uso único, conjuntos de infusão resistentes a luz para uso único, conjuntos de infusão para regulação de fluxo e ajustáveis com filtros de precisão para uso único, seringa de aplicação estéril para uso único, seringa de aplicação de baixa resistência estéril para uso único, seringa com resistência a irradiação estéril com agulha para uso único, seringa resistente a luz estéril com agulha para uso único, tubo de extensão para uso único, tubo de extensão resistente a luz para uso único, conjunto de infusão de polietileno de densidade ultra baixa para uso único, bomba de seringa, bomba de infusão.

Este órgão certificador da TÜV SÜD Product Service GmbH certifica que a empresa mencionada acima estabeleceu e está mantendo um sistema de gerenciamento da qualidade, o que atende aos requisitos das normas listadas. Veja também notas no verso.

Relatório nº: BJ18884021

Válido a partir de: 24/01/2019

Válido até 30/09/2020

Data: 24/01/2019

[Consta assinatura]

Stefan Preib

Página 1 de 2

[Consta logotipo – DakKS]

[Consta logotipo – TÜV SÜD]

Av. das Américas, 500 – bl. 16 / sl. 209

Barra da Tijuca – Cep: 22640-100 – Rio de Janeiro/RJ

Tel: (21) 3281.0005

E-mail: contato@alliancetraducoes.com

Av. Brigadeiro Faria Lima, 1461 17 andar sala 42

Jardim Paulistano - CEP 01452-002 – São Paulo SP

Tel: (11) 3034.1580

E-mail: sp@alliancetraducoes.com



Lucas Livingstone Felizola Soares de Andrade  
Tradutor Público e Intérprete Comercial  
Sworn Public Translator  
JUCESP 1879

**LUCAS LIVINGSTONE FELIZOLA SOARES DE ANDRADE**  
Tradutor Público Juramentado e Intérprete Comercial

AT-36568(001)

Matriculado na Junta Comercial do Estado de São Paulo com o número 1879, na data 14/06/2016, habilitado para os idiomas Inglês e Português.

Página: 3

[Consta carimbo em idioma desconhecido]

CERTIFICADO

Nº: Q5 094273 0011 Rev. 00

Normas aplicadas:

EN ISO 13485: 2016

Dispositivos médicos - Sistemas de gestão da qualidade

Requisitos para fins regulatórios

(ISO 13485: 2016)

DIN EN ISO 13485: 2016

Instalações:

Shandong Weigao Group Medical Polymer Co., Ltd.

Nº 10 Junshan Road, Torch Hi-tech Science Park, 264210 Weihai, Província de Shandong, REPÚBLICA POPULAR DA CHINA.

Shandong Weigao Group Medical Polymer Co., Ltd.

Nº 20 Xingshan Road, Torch Hi-tech Science Park, 264210 Weihai, Província de Shandong, REPÚBLICA POPULAR DA CHINA.

Shandong Weigao Group Medical Polymer Co., Ltd.

Nº 18 Xingshan Road, Torch Hi-tech Science Park, 264210 Weihai, Província de Shandong, REPÚBLICA POPULAR DA CHINA.

[Consta selo em idioma desconhecido]

[Consta código de barras: 8836303]

[Consta carimbo em idioma desconhecido]

[Consta selo oficial do Consulado-Geral do Brasil em Xangai, em Português, o qual passo a transcrever]

BRA

Casa da Moeda do Brasil

BRA

[Consta código de barras- 225956MP]

Consulado-Geral do Brasil em Xangai

Solicitação nº 410.4.190729-000005

O presente documento é autêntico, expedido pelo(a) Escritório de Relações Internacionais de Shandong e válido em/no(a)(s) China.

R\$20,00

Av. das Américas, 500 – bl. 16 / sl. 209

Barra da Tijuca – Cep: 22640-100 – Rio de Janeiro/RJ

Tel: (21) 3281.0005

E-mail: [contato@alliancetraducoes.com](mailto:contato@alliancetraducoes.com)

Av. Brigadeiro Faria Lima, 1461 17 andar sala 42

Jardim Paulistano - CEP 01452-002 – São Paulo SP

Tel: (11) 3034.1580

E-mail: [sp@alliancetraducoes.com](mailto:sp@alliancetraducoes.com)



**LUCAS LIVINGSTONE FELIZOLA SOARES DE ANDRADE**  
Tradutor Público Juramentado e Intérprete Comercial

AT-36568(001)

Matriculado na Junta Comercial do Estado de São Paulo com o número 1879, na data 14/06/2016, habilitado para os idiomas Inglês e Português. Página: 4

Pagou R\$20,00 – Ouro

CNY 180,00 – TEC 410 4

Xangai, 5 de agosto de dois mil e dezenove (05/08/2019)

[Consta assinatura]

MARIA DAS GRAÇAS DA SILVA BALESTRINI – Vice-Cônsul

Vice-Cônsul

225956MP ATENÇÃO. Se o número no código de barras for diferente, esta etiqueta é FALSA.

-Dispensada a legalização de assinatura consular de acordo com o art. 1º, parágrafo 1º do Dec. 8742/2016.

-A presente legalização não implica aceitação do teor do documento.

//

*Nada mais continha o documento que fielmente traduzi, conferi, achei conforme e dou fé. Esta Tradução não implica julgamento sobre a forma, a autenticidade e/ou o conteúdo do documento. Lucas LivingstoneFelizola Soares de Andrade, CPF 009.109.715-01, matrícula JUCESP 1879.São Paulo, 14/08/2019.//*

Lucas Livingstone Felizola Soares de Andrade  
Tradutor Público e Intérprete Comercial  
Sworn Public Translator  
JUCESP 1879

Av. das Américas, 500 – bl. 16 / sl. 209

Barra da Tijuca – Cep: 22640-100 – Rio de Janeiro/RJ

Tel: (21) 3281.0005

E-mail: [contato@alliancetraducoes.com](mailto:contato@alliancetraducoes.com)

Av. Brigadeiro Faria Lima, 1461 17 andar sala 42

Jardim Paulistano - CEP 01452-002 – São Paulo SP

Tel: (11) 3034.1580

E-mail: [sp@alliancetraducoes.com](mailto:sp@alliancetraducoes.com)

REPÚBLICA FEDERATIVA DO BRASIL  
ESTADO DA PARAÍBA  
CARTÓRIO AZEVEDO BASTOS  
FUNDADO EM 1888  
PRIMEIRO REGISTRO CIVIL DE NASCIMENTO E ÓBITOS E PRIVATIVO DE CASAMENTOS, INTERDIÇÕES E TUTELAS  
DA COMARCA DE JOÃO PESSOA

Av. Eptácio Pessoa, 1145 Bairro dos Estados 58030-00, João Pessoa PB  
Tel.: (83) 3244-5404 / Fax: (83) 3244-5484  
<http://www.azevedobastos.not.br>  
E-mail: [cartorio@azevedobastos.not.br](mailto:cartorio@azevedobastos.not.br)



## DECLARAÇÃO DE SERVIÇO DE AUTENTICAÇÃO DIGITAL

O Bel. Válber Azevêdo de Miranda Cavalcanti, Oficial do Primeiro Registro Civil de Nascimentos e Óbitos e Privativo de Casamentos, Interdições e Tutelas com atribuição de autenticar e reconhecer firmas da Comarca de João Pessoa Capital do Estado da Paraíba, em virtude de Lei, etc...

DECLARA para os devidos fins de direito que, o documento em anexo identificado individualmente em cada *Código de Autenticação Digital*<sup>1</sup> ou na referida sequência, foi autenticados de acordo com as Legislações e normas vigentes<sup>3</sup>.

DECLARO ainda que, para garantir transparência e segurança jurídica de todos os atos oriundos dos respectivos serviços de Notas e Registros do Estado da Paraíba, a Corregedoria Geral de Justiça editou o Provimento CGJPB N° 003/2014, determinando a inserção de um código em todos os atos notoriais e registrais, assim, cada Selo Digital de Fiscalização Extrajudicial contém um código único (por exemplo: **Selo Digital: ABC12345-X1X2**) e dessa forma, cada autenticação processada pela nossa Serventia pode ser confirmada e verificada tantas vezes quanto for necessário através do site do Tribunal de Justiça do Estado da Paraíba, endereço <http://corregedoria.tjpb.jus.br/selo-digital/>

A autenticação digital do documento faz prova de que, na data e hora em que ela foi realizada, a empresa **CEI COMERCIO EXPORTACAO E IMP DE MAT MEDICOS LTDA** tinha posse de um documento com as mesmas características que foram reproduzidas na cópia autenticada, sendo da empresa **CEI COMERCIO EXPORTACAO E IMP DE MAT MEDICOS LTDA** a responsabilidade, única e exclusiva, pela idoneidade do documento apresentado a este Cartório.

Esta DECLARAÇÃO foi emitida em **12/09/2019 14:45:09 (hora local)** através do sistema de autenticação digital do Cartório Azevêdo Bastos, de acordo com o Art. 1º, 10º e seus §§ 1º e 2º da MP 2200/2001, como também, o documento eletrônico autenticado contendo o Certificado Digital do titular do Cartório Azevêdo Bastos, poderá ser solicitado diretamente a empresa **CEI COMERCIO EXPORTACAO E IMP DE MAT MEDICOS LTDA** ou ao Cartório pelo endereço de e-mail [autentica@azevedobastos.not.br](mailto:autentica@azevedobastos.not.br)

Para informações mais detalhadas deste ato, acesse o site <https://autdigital.azevedobastos.not.br> e informe o *Código de Consulta desta Declaração*.

**Código de Consulta desta Declaração:** 1336852

A consulta desta Declaração estará disponível em nosso site até **30/08/2020 09:48:19 (hora local)**.

<sup>1</sup>**Código de Autenticação Digital:** 48283008190945150553-1 a 48283008190945150553-10

<sup>2</sup>**Legislações Vigentes:** Lei Federal nº 8.935/94, Lei Federal nº 10.406/2002, Medida Provisória nº 2200/2001, Lei Federal nº 13.105/2015, Lei Estadual nº 8.721/2008, Lei Estadual nº 10.132/2013 e Provimento CGJ N° 003/2014.

O referido é verdade, dou fé.

### CHAVE DIGITAL

00005b1d734fd94f057f2d69fe6bc05bcf9beeb8dd075490d0d6d25ab3c117c0f6b42a34def2541e42fa7c5b0ffe858c8de3f712d1a02c5fb481a7a99b0da7fa320bb4513e1c1e8bfd57e0ebd02fe74b8

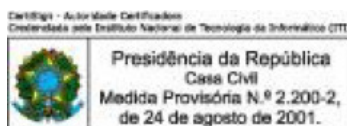



200000153-003 3/7  
 山东威高集团医用高分子制品  
 股份有限公司单  
 巴西驻上海总领馆 上海

30

42

# 证明书

## CERTIFICATE



中国国际贸易促进委员会暨中国国际商会  
 China Council for the Promotion of International Trade is China Chamber of International Commerce



扫描全能王 创建

Documento Autenticado Digitalmente de acordo com os artigos 1º, 3º e 7º inc. V 8º, 41 e 52 da Lei Federal 8.935/1994 e Art. 6 inc. XII da Lei Estadual 8.721/2008 autêntico a presente imagem digitalizada, reprodução fiel do documento apresentado e conferido neste ato. O referido é verdade. Dou fé. \*\*\*\*\* Confirma os dados do ato em: <https://selodigital.tjpb.jus.br> ou Consulte o Documento em: <https://azevedobastos.not.br/documento/48282109209596734320>



CARTÓRIO Autenticação Digital Código: 48282109209596734320-1  
 Data: 21/09/2020 16:01:13  
 Valor Total do Ato: R\$ 4,56  
 Selo Digital Tipo Normal C: AKM10987-NJPV;



Cartório Azevedo Bastos  
 Av. Presidente Epitácio Pessoa - 1145  
 Bairro dos Estado, João Pessoa - PB  
 (83) 3244-5404 - cartorio@azevedobastos.not.br  
<https://azevedobastos.not.br>

Bel. Válber Azevedo de Miranda Cavalcanti  
 Titular

TJPB



# 中国国际贸易促进委员会



China Council for the Promotion of International Trade  
China Chamber of International Commerce

## 证明书

CERTIFICATE



203700B2/000974

号码 No.

兹证明：在所附独家授权证明上的山东威高集团医用高分子制品股份有限公司的印章属实。



THIS IS TO CERTIFY THAT: the seal of SHANDONG WEIGAO GROUP MEDICAL POLYMER CO.,LTD on the annexed CERTIFICATE OF AUTHORIZATION AND EXCLUSIVITY is genuine.



China Council for the Promotion of International Trade

授权签字:

Authorized Signature: Xu Fumin

日期: 2020年03月06日  
(Date: Mar. 06, 2020)

查询网址 Website for verifying the certificate: <http://www.rzccpit.com/validate.html>



扫描全能王 创建

Documento Autenticado Digitalmente de acordo com os artigos 1º, 3º e 7º inc. V 8º, 41 e 62 da Lei Federal 8.935/1994 e Art. 6 inc. XII da Lei Estadual 8.721/2008 autêntico a presente imagem digitalizada, reprodução fiel do documento apresentado e conferido neste ato. O referido é verdade. Dou fé. \*\*\*\*\* Confira os dados do ato em: <https://seodigital.tjpb.jus.br> ou Consulte o Documento em: <https://azevedobastos.not.br/documento/48282109209596734320>



CARTÓRIO Autenticação Digital Código: 48282109209596734320-2  
Data: 21/09/2020 16:01:14  
Valor Total do Ato: R\$ 4,56  
Selo Digital Tipo Normal C: AKM10988-VM54;



CNPJ: 06.870-0

Cartório Azevedo Bastos  
Av. Presidente Epitácio Pessoa - 1145  
Bairro dos Estado, João Pessoa - PB  
(83) 3244-5404 - [cartorio@azevedobastos.not.br](mailto:cartorio@azevedobastos.not.br)  
<https://azevedobastos.not.br>

Bel. Válber Azevedo de Miranda Cavalcanti  
Titular

TJPB



## Certificate of Authorization and Exclusivity

To whom it may concern

We hereby confirm that the company CEI - Comércio Exportação e Importação de Materiais Médicos Ltda, located at Estrada Engenho d'água, 1248 – Anil, Rio de Janeiro / RJ CEP 22.765-240, is our exclusive distributor in Brazil and therefore is responsible for the importation, distribution, promotion, sales, service and customer support for all the products manufactured by Shandong Weigao Group Medical Polymer Co., Ltd. with address located at No.18 Xingshan Road, Torch Hi-Tech Industry Development Zone, Weihai, China, including submit the registration files to Brazilian Health Authorities and represent the sales of Shandong Weigao Group Medical Polymer Co., Ltd. products for private and government institutions, including participation in public tenders.

Shandong Weigao Group Medical Polymer Co., Ltd. meets the Brazilian Good Manufacturing Practices as per resolution RDC 16/2013 Anvisa guidelines.

The present authorization also authorizes CEI - Comércio Exportação e Importação de Materiais Médicos Ltda, to name local distributors within Brazil, allowing such distributors to register, import, sell, and participate in public tenders.

This authorization of representation will be effective for 24 months from the date of signature of this document.

Yours sincerely,

Shandong Weigao Group Medical Polymer Co., Ltd.

Mr. Zhou Dejun  
General Manager  
(Signature)

Date: 3<sup>rd</sup> MAR., 2020

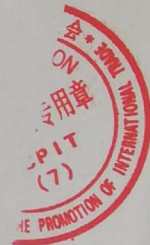

山东威高集团医用高分子制品股份有限公司

Shandong Weigao Group Medical Polymer Company Limited

地址: 山东省威海市高技术开发区兴山路18号  
咨询电话: 400 646 6666 邮编: 264210  
电话: +86 631 5620 486 传真: +86 631 5620 555  
邮箱: scb@weigaogroup.com  
网址: www.weigaoholding.com



扫描全能王 创建





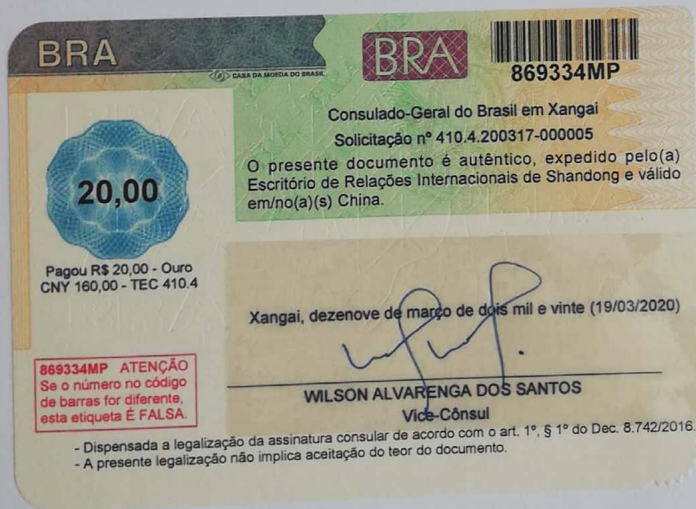

扫描全能王 创建

Documento Autenticado Digitalmente de acordo com os artigos 1º, 3º e 7º inc. V 8º, 41 e 52 da Lei Federal 8.935/1994 e Art. 6 inc. XII da Lei Estadual 8.721/2008 autêntico a presente imagem digitalizada, reprodução fiel do documento apresentado e conferido neste ato. O referido é verdade. Dou fé. \*\*\*\*\* Confira os dados do ato em: <https://seiodigital.tjpb.jus.br> ou Consulte o Documento em: <https://azevedobastos.not.br/documento/48282109209596734320>



CARTÓRIO Autenticação Digital Código: 48282109209596734320-4  
Data: 21/09/2020 16:01:14  
Valor Total do Ato: R\$ 4,56  
Selo Digital Tipo Normal C: AKM10990-G169;



CNPJ: 06.870-0

Cartório Azevedo Bastos  
Av. Presidente Epitácio Pessoa - 1145  
Bairro dos Estado, João Pessoa - PB  
(83) 3244-5404 - [cartorio@azevedobastos.not.br](mailto:cartorio@azevedobastos.not.br)  
<https://azevedobastos.not.br>

Bel. Válber Azevedo de Miranda Cavalcanti  
Titular

TJPB





Lucas Livingstone Felizola Soares de Andrade  
Tradutor Público e Intérprete Comercial  
Sworn Public Translator  
JUCESP 1879

LUCAS LIVINGSTONE FELIZOLA SOARES DE ANDRADE  
Tradutor Público Juramentado e Intérprete Comercial

NT-42023(001)

Matriculado na Junta Comercial do Estado de São Paulo com o número 1879, na data 14/06/2016, habilitado para os idiomas Inglês e Português. Página: 1

*Eu, Lucas Livingstone Felizola Soares de Andrade, Tradutor Público Juramentado e Intérprete Comercial, certifico que me foi apresentado um documento original no idioma Inglês para ser traduzido para o idioma Português, o que cumpro em razão do meu ofício, na forma abaixo://*

//

[Consta texto em idioma desconhecido e inglês, o qual traduzo abaixo]

[Consta código de barras - 200000153-003 3/7]

8D

42

CERTIFICADO

[Consta logotipo - CCPIT]

Conselho Chinês para a Promoção do Comércio Internacional é a Câmara de Comércio Internacional da China

[Consta marca d'água]

[Consta selo e carimbo]

Conselho Chinês para a Promoção do Comércio Internacional  
Câmara de Comércio Internacional da China

[Consta logotipo - CCPIT]

CERTIFICADO

[Consta código QR]

Nº

203700B2/000974

[Consta carimbo com o seguinte teor]

CERTIFICAÇÃO

Av. das Américas, 500 - bl. 16 / sl. 209 Av. Brigadeiro Faria Lima, 1461 17 andar sala 42  
Barra da Tijuca - CEP 22640-100 - Rio de Janeiro/RJ Jardim Paulistano - CEP 01452-002 - São Paulo SP  
Tel: (21) 3281.0005 Tel: (11) 3034.1580  
E-mail: rj@nexustraducoes.com E-mail: sp@nexustraducoes.com

REPÚBLICA FEDERATIVA DO BRASIL

FEDERATIVE REPUBLIC OF BRAZIL

Documento Autenticado Digitalmente de acordo com os artigos 1º, 3º e 7º inc. V 8º, 41 e 52 da Lei Federal 8.935/1994 e Art. 6º inc. XII da Lei Estadual 8.721/2008 autêntico a presente imagem digitalizada, reprodução fiel do documento apresentado e conferido neste ato. O referido é verdade. Dou fé. \*\*\*\*\* Confira os dados do ato em: <https://seiodigital.tjpb.jus.br> ou Consulte o Documento em: <https://azevedobastos.not.br/documento/48282109209596734320>



CARTÓRIO Autenticação Digital Código: 48282109209596734320-5  
Data: 21/09/2020 16:01:14  
Valor Total do Ato: R\$ 4,56  
Selo Digital Tipo Normal C: AKM10991-6MWS;



CNPJ: 06.870-0

Cartório Azevêdo Bastos  
Av. Presidente Epitácio Pessoa - 1145  
Bairro dos Estado, João Pessoa - PB  
(83) 3244-5404 - cartorio@azevedobastos.not.br  
<https://azevedobastos.not.br>

Bel. Váber Azevêdo de Miranda Cavalcanti  
Titular

TJPB





Lucas Livingstone Felizola Soares de Andrade  
Tradutor Público e Intérprete Comercial  
Sworn Public Translator  
JUICESP 1879

LUCAS LIVINGSTONE FELIZOLA SOARES DE ANDRADE  
Tradutor Público Juramentado e Intérprete Comercial

NT-42023(001)

Matriculado na Junta Comercial do Estado de São Paulo com o número 1879, na data 14/06/2016, habilitado para os idiomas Inglês e Português. Página: 2

CCPIT

(7)

CONSELHO CHINÊS PARA A PROMOÇÃO DO COMÉRCIO INTERNACIONAL

ISTO É PARA CERTIFICAR QUE: o selo da SHANDONG WEIGAO GROUP MEDICAL POLYMER CO., LTD no CERTIFICADO DE AUTORIZAÇÃO E EXCLUSIVIDADE anexo é genuíno.

[Consta carimbo com o seguinte teor]

CERTIFICAÇÃO

CCPIT

(7)

CONSELHO CHINÊS PARA A PROMOÇÃO DO COMÉRCIO INTERNACIONAL

Conselho Chinês para a Promoção do Comércio Internacional

Assinatura Autorizada:

[Consta assinatura]

Xu Fumin

(Data: 06 de março de 2020)

Site para verificação do certificado: <http://www.rzccpit.com/validate.html>

[Consta logotipo -WEGO]

Certificado de Autorização e Exclusividade

A quem possa interessar

Confirmamos por este meio que a empresa CEI - Comércio Exportação e Importação de Materiais Médicos Ltda, localizada na Estrada Engenho d'agua, 1248 - Anil, Rio de Janeiro / RJ CEP 22.765-240, é nossa distribuidora exclusiva no Brasil e, portanto, é responsável pela importação, distribuição, promoção, vendas, serviço e suporte ao cliente para todos os produtos fabricados pela Shandong Weigao Group Medical Polymer Co., Ltd. com endereço localizado No.18 Xingshan Road, Torch Hi-Tech Industry Development Zone, Weihai, China, incluindo o envio dos arquivos de registro às autoridades sanitárias brasileiras e a representação das vendas dos

Av. das Américas, 500 - bl. 16 / sl. 209 Av. Brigadeiro Faria Lima, 1461 17 andar sala 42  
Barra da Tijuca - CEP 22640-100 - Rio de Janeiro/RJ Jardim Paulistano - CEP 01452-002 - São Paulo SP  
Tel: (21) 3281.0005 Tel: (11) 3034.1580  
E-mail: [rj@nexustraducoes.com](mailto:rj@nexustraducoes.com) E-mail: [sp@nexustraducoes.com](mailto:sp@nexustraducoes.com)

REPÚBLICA FEDERATIVA DO BRASIL

FEDERATIVE REPUBLIC OF BRAZIL

Documento Autenticado Digitalmente de acordo com os artigos 1º, 3º e 7º inc. V 8º, 41 e 52 da Lei Federal 8.935/1994 e Art. 6º inc. XII da Lei Estadual 8.721/2008 autêntico a presente imagem digitalizada, reprodução fiel do documento apresentado e conferido neste ato. O referido é verdade. Dou fé. \*\*\*\*\* Confira os dados do ato em: <https://selodigital.tjpb.jus.br> ou Consulte o Documento em: <https://azevedobastos.not.br/documento/48282109209596734320>



CARTÓRIO Autenticação Digital Código: 48282109209596734320-6  
Data: 21/09/2020 16:01:14  
Valor Total do Ato: R\$ 4,56  
Selo Digital Tipo Normal C: AKM10992-A11R;



CNJ: 06.870-0

Cartório Azevêdo Bastos  
Av. Presidente Epitácio Pessoa - 1145  
Bairro dos Estado, João Pessoa - PB  
(83) 3244-5404 - [cartorio@azevedobastos.not.br](mailto:cartorio@azevedobastos.not.br)  
<https://azevedobastos.not.br>

Bel. Válber Azevêdo de Miranda Cavalcanti  
Titular

TJPB





Lucas Livingstone Felizola Soares de Andrade  
Tradutor Público e Intérprete Comercial  
Sworn Public Translator  
JUICESP 1879

LUCAS LIVINGSTONE FELIZOLA SOARES DE ANDRADE  
Tradutor Público Juramentado e Intérprete Comercial

NT-42023(001)

Matriculado na Junta Comercial do Estado de São Paulo com o número 1879, na data 14/06/2016, habilitado para os idiomas Inglês e Português. Página: 3

produtos da Shandong Weigao Group Medical Polymer Co., Ltd. para instituições privadas e governamentais, além da participação em licitações públicas.

O Shandong Weigao Group Medical Polymer Co., Ltd. atende às Boas Práticas de Fabricação no Brasil, conforme as diretrizes da resolução RDC 16/2013 da Anvisa.

A presente autorização também concede à CEI - Comercio Exportação e Importação de Materiais Médicos Ltda o direito de nomear distribuidores locais dentro do Brasil, permitindo que tais distribuidores se registrem, importem, vendam e participem de licitações públicas.

Esta autorização de representação vigorará por 24 meses a partir da data de sua assinatura.

[Consta carimbo com o seguinte teor]

CERTIFICAÇÃO

CCPIT

(7)

CONSELHO CHINÊS PARA A PROMOÇÃO DO COMÉRCIO INTERNACIONAL

Atenciosamente,

Shandong Weigao Group Medical Polymer Co., Ltd.

[Consta carimbo - 3710000002087]

Sr. Zhou Dejun  
Gerente Geral  
(Assinatura)

[Consta assinatura]

Data: 3 de março de 2020

Shandong Weigao Group Medical Polymer Company Limited

400 646 6666  
264210  
+86 631 5620 486

Av. das Américas, 500 - bl. 16 / sl. 209 Av. Brigadeiro Faria Lima, 1461 17 andar sala 42  
Barra da Tijuca - CEP 22640-100 - Rio de Janeiro/RJ Jardim Paulistano - CEP 01452-002 - São Paulo SP  
Tel: (21) 3281.0005 Tel: (11) 3034.1580  
E-mail: [rj@nexustraducoes.com](mailto:rj@nexustraducoes.com) E-mail: [sp@nexustraducoes.com](mailto:sp@nexustraducoes.com)

REPÚBLICA FEDERATIVA DO BRASIL

FEDERATIVE REPUBLIC OF BRAZIL

Documento Autenticado Digitalmente de acordo com os artigos 1º, 3º e 7º inc. V 8º, 41 e 52 da Lei Federal 8.935/1994 e Art. 6º inc. XII da Lei Estadual 8.721/2008 autêntico a presente imagem digitalizada, reprodução fiel do documento apresentado e conferido neste ato. O referido é verdade. Dou fé. \*\*\*\*\* Confira os dados do ato em: <https://seodigital.tjpb.jus.br> ou Consulte o Documento em: <https://azevedobastos.not.br/documento/48282109209596734320>

CARTÓRIO

Autenticação Digital Código: 48282109209596734320-7  
Data: 21/09/2020 16:01:14  
Valor Total do Ato: R\$ 4,56  
Selo Digital Tipo Normal C: AKM10993-G1XD;



CNPJ: 06.870-0

Cartório Azevêdo Bastos

Av. Presidente Epitácio Pessoa - 1145  
Bairro dos Estado, João Pessoa - PB  
(83) 3244-5404 - [cartorio@azevedobastos.not.br](mailto:cartorio@azevedobastos.not.br)  
<https://azevedobastos.not.br>

Bel. Válber Azevêdo de Miranda Cavalcanti  
Titular

TJPB





LUCAS LIVINGSTONE FELIZOLA SOARES DE ANDRADE  
Tradutor Público Juramentado e Intérprete Comercial

NT-42023(001)

Matriculado na Junta Comercial do Estado de São Paulo com o número 1879, na data 14/06/2016, habilitado para os idiomas Inglês e Português. Página: 4

+86 631 5620 555  
scb@weigaogroup.com  
www.weigaoholding.com

[Consta selo em idioma desconhecido]

[Consta carimbo em idioma desconhecido]

[Consta selo do Consulado-Geral do Brasil em Xangai, datado de 19/03/2020 e assinado por Wilson Alvarenga dos Santos, Vice-Cônsul]

[Consta rodapé com o seguinte teor em todas as páginas]

[Consta código QR]

//

*Nada mais continha o documento que fielmente traduzi, conferi, achei conforme e dou fé. Esta Tradução não implica julgamento sobre a forma, a autenticidade e/ou o conteúdo do documento. Lucas Livingstone Felizola Soares de Andrade, CPF 009.109.715-01, matrícula JUCESP 1879. São Paulo, 08/06/2020.//*

Lucas Livingstone Felizola Soares de Andrade  
Tradutor Público e Intérprete Comercial  
Sworn Public Translator  
JUCESP 1879

Av. das Américas, 500 - bl. 167 sl. 209 Av. Brigadeiro Faria Lima, 1461 17 andar sala 42  
Barra da Tijuca - CEP 22640-100 - Rio de Janeiro/RJ Jardim Paulistano - CEP 01452-002 - São Paulo SP  
Tel: (21) 3281.0005 Tel: (11) 3034.1580  
E-mail: rj@nexustraducoes.com E-mail: sp@nexustraducoes.com

REPÚBLICA FEDERATIVA DO BRASIL

FEDERATIVE REPUBLIC OF BRAZIL

CARTÓRIO  
Autenticação Digital Código: 48282109209596734320-8  
Data: 21/09/2020 16:01:15  
Valor Total do Ato: R\$ 4,56  
Selo Digital Tipo Normal C: AKM10994-D164;



CNPJ: 06.870-0

Cartório Azevêdo Bastos  
Av. Presidente Epitácio Pessoa - 1145  
Bairro dos Estado, João Pessoa - PB  
(83) 3244-5404 - cartorio@azevedobastos.not.br  
<https://azevedobastos.not.br>

Bel. Válber Azevedo de Miranda Cavalcanti  
Titular

TJPB

REPÚBLICA FEDERATIVA DO BRASIL  
ESTADO DA PARAÍBA  
CARTÓRIO AZEVEDO BASTOS  
FUNDADO EM 1888

PRIMEIRO REGISTRO CIVIL DE NASCIMENTO E ÓBITOS E PRIVATIVO DE CASAMENTOS, INTERDIÇÕES E TUTELAS DA COMARCA DE JOÃO PESSOA

Av. Epitácio Pessoa, 1145 Bairro dos Estados 58030-00, João Pessoa PB  
Tel.: (83) 3244-5404 / Fax: (83) 3244-5484  
<http://www.azevedobastos.not.br>  
E-mail: [cartorio@azevedobastos.not.br](mailto:cartorio@azevedobastos.not.br)



## DECLARAÇÃO DE SERVIÇO DE AUTENTICAÇÃO DIGITAL

O Bel. Válber Azevêdo de Miranda Cavalcanti, Oficial do Primeiro Registro Civil de Nascimentos e Óbitos e Privativo de Casamentos, Interdições e Tutelas com atribuição de autenticar e reconhecer firmas da Comarca de João Pessoa Capital do Estado da Paraíba, em virtude de Lei, etc...

DECLARA para os devidos fins de direito que, o documento em anexo identificado individualmente em cada Código de Autenticação Digital<sup>1</sup> ou na referida sequência, foi autenticado de acordo com as Legislações e normas vigentes<sup>2</sup>.

DECLARO ainda que, para garantir transparência e segurança jurídica de todos os atos oriundos da atividade Notarial e Registral no Estado da Paraíba, foi instituído pela Lei Nº 10.132, de 06 de novembro de 2013, a aplicação obrigatória de um Selo Digital de Fiscalização Extrajudicial em todos os atos de notas e registro, composto de um código único (por exemplo: Selo Digital: ABC12345-X1X2) e dessa forma, cada autenticação processada pela nossa Serventia pode ser verificada e confirmada tantas vezes quanto for necessário através do site do Tribunal de Justiça do Estado da Paraíba, endereço <https://corregedoria.tjpb.jus.br/selo-digital/>

A autenticação digital do documento faz prova de que, na data e hora em que ela foi realizada, a empresa CEI COMERCIO EXPORTACAO E IMP DE MAT MEDICOS LTDA tinha posse de um documento com as mesmas características que foram reproduzidas na cópia autenticada, sendo da empresa CEI COMERCIO EXPORTACAO E IMP DE MAT MEDICOS LTDA a responsabilidade, única e exclusiva, pela idoneidade do documento apresentado a este Cartório.

Esta DECLARAÇÃO foi emitida em **16/10/2020 12:07:26 (hora local)** através do sistema de autenticação digital do Cartório Azevedo Bastos, de acordo com o Art. 1º, 10º e seus §§ 1º e 2º da MP 2200/2001, como também, o documento eletrônico autenticado contendo o Certificado Digital do titular do Cartório Azevedo Bastos, poderá ser solicitado diretamente a empresa **CEI COMERCIO EXPORTACAO E IMP DE MAT MEDICOS LTDA** ou ao Cartório pelo endereço de e-mail [autentica@azevedobastos.not.br](mailto:autentica@azevedobastos.not.br)

Para informações mais detalhadas deste ato, acesse o site <https://autdigital.azevedobastos.not.br> e informe o *Código de Autenticação Digital*.

Esta Declaração é válida por **tempo indeterminado** e está disponível para consulta em nosso site.

<sup>1</sup>**Código de Autenticação Digital:** 48282109209596734320-1 a 48282109209596734320-8

<sup>2</sup>**Legislações Vigentes:** Lei Federal nº 8.935/94, Lei Federal nº 10.406/2002, Medida Provisória nº 2200/2001, Lei Federal nº 13.105/2015, Lei Estadual nº 8.721/2008, Lei Estadual nº 10.132/2013 e Provimento CGJ N° 003/2014.

O referido é verdade, dou fé.

### CHAVE DIGITAL

00005b1d734fd94f057f2d69fe6bc05b14068c7e63208a1f9b4906ba03ae6668297f1ca5597f74a64b19ff4e9a6623456199e2cbd733316d216bda4a8950138bd  
e3f712d1a02c5fb481a7a99b0da7fa3



Presidência da República  
Casa Civil  
Medida Provisória Nº 2.200-2,  
de 24 de agosto de 2001.





Rio de Janeiro, 16 de setembro de 2020

A quem interessar possa,

A **CEI - COMÉRCIO EXPORTAÇÃO E IMPORTAÇÃO DE MATERIAIS MÉDICOS LTDA.**, CNPJ sob o n.º 40.175.705/0001-64, à Estrada do Engenho D'Água, 1248 – Anil/Jacarepaguá – Rio de Janeiro – RJ, CEP: 22765-240.- Jacarepaguá – Rio de Janeiro., declara para os devidos fins, que a empresa **CINCO CONFIANÇA INDÚSTRIA E COMÉRCIO LTDA**, CNPJ n.º 05.075.964/0001-12, Inscrição Estadual n.º 10355237-5, situada a Via VP 02D Quadra 04 Md 08ª, Daia – Anápolis - Goiás, é nossa representante estando autorizada a comercializar, importar e participar de licitações públicas, dos produtos fabricados pela **SHANDONG WEIGAO**, o qual somos distribuidores exclusivos.

Atenciosamente,

**CEI - COM. EXP. IMP. MAT. MÉD. LTDA.**  
CNPJ: 40.175.705/0001-64  
Insc. Est: 84.248.304 Insc. Mun: 18.543-4  
E-mail: [licitacoes@cei-brasil.com](mailto:licitacoes@cei-brasil.com)  
Fábio Machado Ferreira / Procurador  
OAB/RJ n.º 92.984  
CPF 013830407-61

40.175.705/0001-64  
CEI - COMÉRCIO EXPORTAÇÃO  
IMPORTAÇÃO DE MATERIAIS  
MÉDICOS LTDA  
Estrada do Engenho D'Água, 1248  
Anil / Jacarepaguá - CEP 22765-240  
Rio de Janeiro - RJ

EXPEDIR: CORRELATOS  
IMPORTAR: CORRELATOS

EMPRESA: ADNSAUDE COMERCIO DE PRODUTOS HOSPITALARES LTDA  
ENDEREÇO: RUA ALCEU AMOROSO LIMA, 314, EDF ANTARES SALAS 101 A 105 E 113  
BAIRRO: CAMINHO DAS ARVORES CEP: 41820770 - SALVADOR/BA  
CNPJ: 07.398.616/0002-92  
PROCESSO: 25351.530965/2019-91 AUTORIZ/MS: PXW60HM9427H (8.18839.4)  
ATIVIDADE/CLASSE  
ARMAZENAR: CORRELATOS  
EXPEDIR: CORRELATOS

EMPRESA: INDUSTRIA E COMERCIO LIMPAMIL LTDA  
ENDEREÇO: SÍTIO SUSSUARANA, 6999  
BAIRRO: ZONA RURAL CEP: 59300000 - CAICÓ/RN  
CNPJ: 30.116.066/0001-02  
PROCESSO: 25351.529072/2019-01 AUTORIZ/MS: 3.08939.1  
ATIVIDADE/CLASSE  
ARMAZENAR: SANEANTE DOMIS.  
DISTRIBUIR: SANEANTE DOMIS.  
EMBALAR: SANEANTE DOMIS.  
EXPEDIR: SANEANTE DOMIS.  
FABRICAR: SANEANTE DOMIS.  
FRACIONAR: SANEANTE DOMIS.  
REEMBALAR: SANEANTE DOMIS.

EMPRESA: ARAUCOM INDUSTRIAL EIRELI  
ENDEREÇO: ROD BR-476, Nº 5602, BRCAO 02  
BAIRRO: ESTAÇÃO CEP: 83705177 - ARAUCÁRIA/PR  
CNPJ: 23.654.188/0001-97  
PROCESSO: 25351.535986/2019-01 AUTORIZ/MS: 3.08942.1  
ATIVIDADE/CLASSE  
ARMAZENAR: SANEANTE DOMIS.  
DISTRIBUIR: SANEANTE DOMIS.  
EMBALAR: SANEANTE DOMIS.  
EXPEDIR: SANEANTE DOMIS.  
FABRICAR: SANEANTE DOMIS.  
FRACIONAR: SANEANTE DOMIS.  
REEMBALAR: SANEANTE DOMIS.

EMPRESA: FAITHCARE MEDICAL LTDA  
ENDEREÇO: AVENIDA PASTOR MARTIN LUTHER KING , Nº 126 - BL 09 SALA 1003 TORRE 2  
BAIRRO: DEL CASTILHO CEP: 20765000 - RIO DE JANEIRO/RJ  
CNPJ: 31.651.640/0001-95  
PROCESSO: 25351.531184/2019-14 AUTORIZ/MS: 3.08940.3  
ATIVIDADE/CLASSE  
ARMAZENAR: SANEANTE DOMIS.  
DISTRIBUIR: SANEANTE DOMIS.  
EXPEDIR: SANEANTE DOMIS.

EMPRESA: HS INDUSTRIA E COMERCIO DE EMBALAGENS LTDA  
ENDEREÇO: Rua Treze de Junho, 1055  
BAIRRO: Santo Andre CEP: 95900010 - LAJEADO/RS  
CNPJ: 26.270.063/0001-51  
PROCESSO: 25351.509124/2019-15 AUTORIZ/MS: 3.08941.7  
ATIVIDADE/CLASSE  
ARMAZENAR: SANEANTE DOMIS.  
DISTRIBUIR: SANEANTE DOMIS.  
EXPEDIR: SANEANTE DOMIS.

EMPRESA: CANI INDUSTRIA PRODUTOS DE LIMPEZA LTDA  
ENDEREÇO: av rui barbosa, 237  
BAIRRO: centro CEP: 29900073 - LINHARES/ES  
CNPJ: 12.867.793/0001-20  
PROCESSO: 25351.540014/2019-21 AUTORIZ/MS: 3.08944.8  
ATIVIDADE/CLASSE  
ARMAZENAR: SANEANTE DOMIS.  
DISTRIBUIR: SANEANTE DOMIS.  
EMBALAR: SANEANTE DOMIS.  
EXPEDIR: SANEANTE DOMIS.  
FABRICAR: SANEANTE DOMIS.  
FRACIONAR: SANEANTE DOMIS.  
REEMBALAR: SANEANTE DOMIS.

EMPRESA: Coopercargo Cooperativa dos Transportadores de Joinville  
ENDEREÇO: AVENIDA MISSISSIPI, 371  
BAIRRO: ZONA INDUSTRIAL NORTE CEP: 89219507 - JOINVILLE/SC  
CNPJ: 78.989.431/0001-10  
PROCESSO: 25351.528080/2019-22 AUTORIZ/MS: 3.08938.8  
ATIVIDADE/CLASSE  
TRANSPORTAR: SANEANTE DOMIS.

EMPRESA: BRAFORT 10 COMERCIO DE PRODUTOS DE HIGIENIZAÇÃO LTDA  
ENDEREÇO: rua PROFESSOR MARCELO DE A.PINTO 111  
BAIRRO: PARQUE JK CEP: 27700000 - VASSOURAS/RJ  
CNPJ: 09.117.075/0001-21  
PROCESSO: 25351.541859/2019-33 AUTORIZ/MS: 3.08946.5  
ATIVIDADE/CLASSE  
ARMAZENAR: SANEANTE DOMIS.  
DISTRIBUIR: SANEANTE DOMIS.  
EXPEDIR: SANEANTE DOMIS.

EMPRESA: Human Concierge Logística Eireli  
ENDEREÇO: Rua Capitão Augusto Franco 146  
BAIRRO: centro CEP: 18035615 - SOROCABA/SP  
CNPJ: 13.185.208/0001-74  
PROCESSO: 25351.536816/2019-36 AUTORIZ/MS: 3.08945.1  
ATIVIDADE/CLASSE  
ARMAZENAR: SANEANTE DOMIS.  
DISTRIBUIR: SANEANTE DOMIS.  
EXPEDIR: SANEANTE DOMIS.

EMPRESA: Sanigran Ltda.  
ENDEREÇO: Rua Jacob Gubaua, 250  
BAIRRO: Lamneha Grande CEP: 83507500 - ALMIRANTE TAMANDARÉ/PR  
CNPJ: 15.153.524/0001-90  
PROCESSO: 25351.482905/2019-55 AUTORIZ/MS: 3.08943.4  
ATIVIDADE/CLASSE  
ARMAZENAR: SANEANTE DOMIS.  
DISTRIBUIR: SANEANTE DOMIS.  
EXPEDIR: SANEANTE DOMIS.  
IMPORTAR: SANEANTE DOMIS.

EMPRESA: Belta Química Indústria e Comércio de Produtos Saneantes Ltda.  
ENDEREÇO: Rua Viana do Castelo, 525

BAIRRO: São Francisco CEP: 31255160 - BELO HORIZONTE/MG  
CNPJ: 19.519.456/0001-90  
PROCESSO: 25351.501736/2019-60 AUTORIZ/MS: 3.08908.4  
ATIVIDADE/CLASSE  
ARMAZENAR: SANEANTE DOMIS.  
DISTRIBUIR: SANEANTE DOMIS.  
EMBALAR: SANEANTE DOMIS.  
EXPEDIR: SANEANTE DOMIS.  
FABRICAR: SANEANTE DOMIS.  
FRACIONAR: SANEANTE DOMIS.  
REEMBALAR: SANEANTE DOMIS.

EMPRESA: CargoX Agenciadora de Serviços e Cargas Ltda  
ENDEREÇO: Rua Gomes de Carvalho, 1195 - Conjuntos 11/12  
BAIRRO: Vila Olimpia CEP: 04547004 - SÃO PAULO/SP  
CNPJ: 14.899.142/0001-47  
PROCESSO: 25351.507801/2019-61 AUTORIZ/MS: 3.08937.4  
ATIVIDADE/CLASSE  
TRANSPORTAR: SANEANTE DOMIS.

EMPRESA: FERNANDES LOGISTICA TRANSPORTE LTDA  
ENDEREÇO: RUA JOAO BUCHI, S/N - SALA 01  
BAIRRO: CHACARAS CALIFORNIA CEP: 16026660 - ARAÇATUBA/SP  
CNPJ: 07.033.163/0001-10  
PROCESSO: 25351.727765/2018-79 AUTORIZ/MS: 3.08909.8  
ATIVIDADE/CLASSE  
TRANSPORTAR: SANEANTE DOMIS.

-----  
Total de Empresas: 97

#### RESOLUÇÃO-RE Nº 2.884, DE 10 DE OUTUBRO DE 2019

A Coordenadora de Autorização de Funcionamento de Empresas, no uso das atribuições que lhe confere o art. 169, aliado ao art. 54, I, §1º do Regimento Interno aprovado pela Resolução da Diretoria Colegiada - RDC nº 255, de 10 de dezembro de 2018, resolve:

**Art. 1º Alterar a Autorização de Funcionamento das Empresas constantes no anexo desta Resolução.**

Art. 2º Esta Resolução entra em vigor na data de sua publicação.

ROBERTA MENESES MARQUEZ DE AMORIM

ANEXO

EMPRESA: PKB PRODUTOS QUÍMICOS LTDA  
ENDEREÇO: RUA ALMIR SCHMITT, 390  
BAIRRO: CENTRO CEP: 88180000 - ANTÔNIO CARLOS/SC  
CNPJ: 01.648.513/0001-76  
PROCESSO: 25024.000010/2006-00 AUTORIZ/MS: 2.04437.3  
ATIVIDADE/CLASSE  
ARMAZENAR: COSMÉTICOS/PRODUTOS DE HIGIENE  
DISTRIBUIR: COSMÉTICOS/PRODUTOS DE HIGIENE  
EMBALAR: COSMÉTICOS/PRODUTOS DE HIGIENE  
EXPEDIR: COSMÉTICOS/PRODUTOS DE HIGIENE  
FABRICAR: COSMÉTICOS/PRODUTOS DE HIGIENE  
FRACIONAR: COSMÉTICOS/PRODUTOS DE HIGIENE  
REEMBALAR: COSMÉTICOS/PRODUTOS DE HIGIENE  
TRANSPORTAR: COSMÉTICOS/PRODUTOS DE HIGIENE

EMPRESA: YOSIN INDUSTRIA E COMERCIO DE PRODUTOS PARA SAUDE LTDA  
ENDEREÇO: Avenida Doutor Paulo Nadir Aguiar, 1805  
BAIRRO: JD. DOUTOR PAULO GOMES ROMEO CEP: 14056667 - RIBEIRÃO PRETO/SP  
CNPJ: 29.456.226/0001-83  
PROCESSO: 25351.531536/2019-31 AUTORIZ/MS: 4.01393.8  
ATIVIDADE/CLASSE  
ARMAZENAR: COSMÉTICOS  
DISTRIBUIR: COSMÉTICOS  
EMBALAR: COSMÉTICOS  
EXPEDIR: COSMÉTICOS  
EXPORTAR: COSMÉTICOS  
FABRICAR: COSMÉTICOS  
FRACIONAR: COSMÉTICOS  
REEMBALAR: COSMÉTICOS

EMPRESA: TRIANGULO ATACADO E VAREJO DE COSMETICOS LTDA  
ENDEREÇO: AV UBIRAJARA ZACHARIAS 485  
BAIRRO: NOVO MUNDO CEP: 38409057 - UBERLÂNDIA/MG  
CNPJ: 22.573.044/0001-43  
PROCESSO: 25351.821974/2016-40 AUTORIZ/MS: 2.08515.8  
ATIVIDADE/CLASSE  
ARMAZENAR: COSMÉTICOS/PERFUMES/PRODUTOS DE HIGIENE  
DISTRIBUIR: COSMÉTICOS/PERFUMES/PRODUTOS DE HIGIENE  
EXPEDIR: COSMÉTICOS/PERFUMES/PRODUTOS DE HIGIENE  
TRANSPORTAR: COSMÉTICOS/PERFUMES/PRODUTOS DE HIGIENE

EMPRESA: GENOMMA LABORATORIES DO BRASIL LTDA  
ENDEREÇO: AV DAS NACOES UNIDAS, 14261 ALA B ANDAR 24 SALA 24-106 E 24-102  
EDIF W TORRE MORUMBI  
BAIRRO: CHACARA ITAIM CEP: 04533085 - SÃO PAULO/SP  
CNPJ: 09.080.907/0001-82  
PROCESSO: 25351.700541/2009-42 AUTORIZ/MS: 2.05262.4  
ATIVIDADE/CLASSE  
ARMAZENAR: COSMÉTICO/PERFUMES/PRODUTOS DE HIGIENE  
DISTRIBUIR: COSMÉTICO/PERFUMES/PRODUTOS DE HIGIENE  
EXPEDIR: COSMÉTICO/PERFUMES/PRODUTOS DE HIGIENE  
IMPORTAR: COSMÉTICO/PERFUMES/PRODUTOS DE HIGIENE

EMPRESA: JOBSON DE MORAES ME  
ENDEREÇO: AV PILOTO PEREIRA TIM 316 GALPAOII  
BAIRRO: PARQUE DE EXPOSICOES CEP: 59146480 - PARNAMIRIM/RN  
CNPJ: 24.192.148/0001-33  
PROCESSO: 25351.442419/2017-46 AUTORIZ/MS: 2.09565.7  
ATIVIDADE/CLASSE  
TRANSPORTAR: COSMÉTICOS/PERFUMES/PRODUTOS DE HIGIENE

EMPRESA: ORIGINAL BEAUTY COSMETICOS EIRELI - EPP  
ENDEREÇO: RUA JOÃO FERREIRA DE CAMARGO, 480  
BAIRRO: CEP: - BARUERI/SP  
CNPJ: 12.487.355/0002-17  
PROCESSO: 25351.390843/2011-69 AUTORIZ/MS: 2.05968.4  
ATIVIDADE/CLASSE  
ARMAZENAR: COSMÉTICOS/PERFUMES/PRODUTOS DE HIGIENE  
DISTRIBUIR: COSMÉTICOS/PERFUMES/PRODUTOS DE HIGIENE  
EMBALAR: COSMÉTICOS/PERFUMES/PRODUTOS DE HIGIENE





BAIRRO: PARQUE DE EXPOSICOES CEP: 59146480 - PARNAMIRIM/RN  
 CNPJ: 24.192.148/0001-33  
 PROCESSO: 25351.442404/2017-99 AUTORIZ/MS: 006136LX58Y4 (8.15517.2)  
 ATIVIDADE/CLASSE  
 TRANSPORTAR: CORRELATOS

EMPRESA: FERMED COMERCIO DE PRODUTOS HOSPITALARES EIRELI  
 ENDEREÇO: R COMENDADOR MARTINS 144  
 BAIRRO: VILA MATHIAS CEP: 11015530 - SANTOS/SP  
 CNPJ: 60.442.241/0001-12  
 PROCESSO: 25000.054126/99-75 AUTORIZ/MS: 8.00118.5  
 ATIVIDADE/CLASSE  
 ARMAZENAR: CORRELATO  
 DISTRIBUIR: CORRELATO  
 IMPORTAR: CORRELATO  
 TRANSPORTAR: CORRELATO

EMPRESA: CEI COMÉRCIO EXPORTAÇÃO IMPORTAÇÃO DE MATERIAL MÉDICO LTDA  
 ENDEREÇO: ESTRADA DO ENGENHO D'ÁGUA 1248, LOT 7, PAL 24897  
 BAIRRO: ANIL CEP: 22765240 - RIO DE JANEIRO/RJ  
 CNPJ: 40.175.705/0001-64  
 PROCESSO: 25000.003113/94-41 AUTORIZ/MS: 1.02344.0  
 ATIVIDADE/CLASSE  
 ARMAZENAR: CORRELATO  
 DISTRIBUIR: CORRELATO  
 IMPORTAR: CORRELATO

EMPRESA: FERMED COMERCIO DE PRODUTOS HOSPITALARES EIRELI  
 ENDEREÇO: R COMENDADOR MARTINS 144  
 BAIRRO: VILA MATHIAS CEP: 11015530 - SANTOS/SP  
 CNPJ: 60.442.241/0001-12  
 PROCESSO: 25000.054126/99-75 AUTORIZ/MS: 8.00118.5  
 ATIVIDADE/CLASSE  
 ARMAZENAR: CORRELATO  
 DISTRIBUIR: CORRELATO  
 IMPORTAR: CORRELATO  
 TRANSPORTAR: CORRELATO

EMPRESA: HARMONIEX INDUSTRIA E COMERCIO DE SANEANTES LTDA  
 ENDEREÇO: RUA DO ZINCO, 321  
 BAIRRO: MOLLON CEP: 13456610 - SANTA BÁRBARA D'OESTE/SP  
 CNPJ: 01.336.083/0001-57  
 PROCESSO: 25351.235425/2011-19 AUTORIZ/MS: 3.04863.2  
 ATIVIDADE/CLASSE  
 ARMAZENAR: SANEANTE DOMIS.  
 DISTRIBUIR: SANEANTE DOMIS.  
 EMBALAR: SANEANTE DOMIS.  
 EXPEDIR: SANEANTE DOMIS.  
 FABRICAR: SANEANTE DOMIS.  
 FRACIONAR: SANEANTE DOMIS.  
 REEMBALAR: SANEANTE DOMIS.

EMPRESA: DENTAL LIMA EIRELI  
 ENDEREÇO: RUA 104 nº 877 QD F23 LT 113  
 BAIRRO: SETOR SUL CEP: 74083300 - GOIÂNIA/GO  
 CNPJ: 05.124.541/0001-45  
 PROCESSO: 25351.695061/2018-20 AUTORIZ/MS: 3.08269.7  
 ATIVIDADE/CLASSE  
 ARMAZENAR: SANEANTE DOMIS.  
 DISTRIBUIR: SANEANTE DOMIS.  
 EXPEDIR: SANEANTE DOMIS.  
 TRANSPORTAR: SANEANTE DOMIS.

EMPRESA: ITW FLUIDS & HYGIENE SOLUTIONS LTDA  
 ENDEREÇO: AV DOM PEDRO I, 6201 GALPÃO A  
 BAIRRO: JARDIM BARONESA CEP: 12091000 - TAUBATÉ/SP  
 CNPJ: 07.125.955/0001-14  
 PROCESSO: 25351.000422/2019-44 AUTORIZ/MS: 3.08469.8  
 ATIVIDADE/CLASSE  
 ARMAZENAR: SANEANTE DOMIS.  
 DISTRIBUIR: SANEANTE DOMIS.  
 EMBALAR: SANEANTE DOMIS.  
 EXPEDIR: SANEANTE DOMIS.  
 EXPORTAR: SANEANTE DOMIS.  
 FABRICAR: SANEANTE DOMIS.  
 FRACIONAR: SANEANTE DOMIS.  
 IMPORTAR: SANEANTE DOMIS.  
 REEMBALAR: SANEANTE DOMIS.

EMPRESA: DU BOM DISTRIBUIÇÃO DE PRODUTOS MÉDICO HOSPITALAR EIRELI  
 ENDEREÇO: Rua Paracatu, 1032  
 BAIRRO: Vila Silvia Regina CEP: 79103472 - CAMPO GRANDE/MS  
 CNPJ: 18.483.775/0001-20  
 PROCESSO: 25351.281393/2015-92 AUTORIZ/MS: 3.06369.0  
 ATIVIDADE/CLASSE  
 ARMAZENAR: SANEANTE DOMIS.  
 DISTRIBUIR: SANEANTE DOMIS.  
 EXPEDIR: SANEANTE DOMIS.  
 TRANSPORTAR: SANEANTE DOMIS.

EMPRESA: GETINGE DO BRASIL EQUIPAMENTOS MEDICOS LTDA.  
 ENDEREÇO: R EDGAR MARCHIORI 255, SETOR MDB, PORTAO 2  
 BAIRRO: DIST IND BENEDITO STORANI CEP: 13288006 - VINHEDO/SP  
 CNPJ: 06.028.137/0002-11  
 PROCESSO: 25351.387775/2014-63 AUTORIZ/MS: GW756M8831YH (8.10882.1)  
 ATIVIDADE/CLASSE  
 ARMAZENAR: CORRELATOS  
 DISTRIBUIR: CORRELATOS  
 EXPEDIR: CORRELATOS  
 EXPORTAR: CORRELATOS  
 IMPORTAR: CORRELATOS

Total de Empresas: 35

#### RESOLUÇÃO-RE Nº 2.885, DE 10 DE OUTUBRO DE 2019

A Coordenadora de Autorização de Funcionamento de Empresas, no uso das atribuições que lhe confere o art. 169, aliado ao art. 54, I, §1º do Regimento Interno aprovado pela Resolução da Diretoria Colegiada - RDC nº 255, de 10 de dezembro de 2018, resolve:

Art. 1º Conceder Autorização Especial para Empresas de Medicamentos e de Insumos Farmacêuticos, constantes no anexo desta Resolução, de acordo com a Portaria nº. 344, de 12 de maio de 1998 e suas atualizações, observando-se as proibições e restrições estabelecidas.

Art. 2º Esta Resolução entra em vigor na data de sua publicação.

ROBERTA MENESES MARQUEZ DE AMORIM

ANEXO

EMPRESA: RODOVIARIO CAMILO DOS SANTOS FILHO LTDA  
 ENDEREÇO: RUA GERALDO DOS REIS, 260  
 BAIRRO: ALA I CEP: 37555202 - POUSO ALEGRE/MG  
 CNPJ: 19.451.038/0042-87  
 PROCESSO: 25351.541974/2019-16 AUTORIZ/MS: 1.19431.2  
 ATIVIDADE/CLASSE  
 TRANSPORTAR: MEDICAMENTO

EMPRESA: Avantimedical Comercial Ltda - ME.  
 ENDEREÇO: R TENENTE MAX WOLF FILHO 200  
 BAIRRO: AGUA VERDE CEP: 80240090 - CURITIBA/PR  
 CNPJ: 06.253.220/0001-03  
 PROCESSO: 25351.531489/2019-26 AUTORIZ/MS: 1.19416.1  
 ATIVIDADE/CLASSE  
 ARMAZENAR: MEDICAMENTO  
 DISTRIBUIR: MEDICAMENTO  
 EXPEDIR: MEDICAMENTO

EMPRESA: Human Concierge Logística Eireli  
 ENDEREÇO: Rua Capitão Augusto Franco 146  
 BAIRRO: centro CEP: 18035615 - SOROCABA/SP  
 CNPJ: 13.185.208/0001-74  
 PROCESSO: 25351.536906/2019-27 AUTORIZ/MS: 1.19429.7  
 ATIVIDADE/CLASSE  
 ARMAZENAR: MEDICAMENTO  
 DISTRIBUIR: MEDICAMENTO  
 EXPEDIR: MEDICAMENTO

EMPRESA: ELLO DISTRIBUIÇÃO LTDA  
 ENDEREÇO: SIA TRECHO 3, LOTE 625, NÚMERO 695, BLOCO B, SALA 223  
 BAIRRO: ZONA INDUSTRIAL GUARÁ CEP: 71200038 - BRASÍLIA/DF  
 CNPJ: 14.115.388/0002-61  
 PROCESSO: 25351.534463/2019-30 AUTORIZ/MS: 1.19421.8  
 ATIVIDADE/CLASSE  
 ARMAZENAR: MEDICAMENTO  
 DISTRIBUIR: MEDICAMENTO  
 EXPEDIR: MEDICAMENTO

EMPRESA: Transportes Translovato LTDA  
 ENDEREÇO: Avenida Plínio Kroeff, nº1655  
 BAIRRO: Rubem Berta CEP: 91150170 - PORTO ALEGRE/RS  
 CNPJ: 89.823.918/0003-06  
 PROCESSO: 25351.541383/2019-31 AUTORIZ/MS: 1.19424.9  
 ATIVIDADE/CLASSE  
 TRANSPORTAR: MEDICAMENTO

EMPRESA: DISTRIBUIDORA DE MEDICAMENTOS HOSPITALAR E ONCOLÓGICOS LTDA  
 ENDEREÇO: RUA SILVA PAULET Nº 769, SALAS 301 E 303  
 BAIRRO: ALDEOTA CEP: 60120021 - FORTALEZA/CE  
 CNPJ: 11.263.101/0001-71  
 PROCESSO: 25351.536458/2019-61 AUTORIZ/MS: 1.19422.1  
 ATIVIDADE/CLASSE  
 ARMAZENAR: INSUMOS FARMACÊUTICOS/MEDICAMENTO  
 DISTRIBUIR: INSUMOS FARMACÊUTICOS/MEDICAMENTO  
 EXPEDIR: INSUMOS FARMACÊUTICOS/MEDICAMENTO

EMPRESA: TEGMA LOGISTICA INTEGRADA S.A.  
 ENDEREÇO: rod governador mario covas, nº 882  
 BAIRRO: Padre Mathias CEP: 29157100 - CARIACICA/ES  
 CNPJ: 03.649.560/0005-93  
 PROCESSO: 25351.541758/2019-62 AUTORIZ/MS: 1.19427.0  
 ATIVIDADE/CLASSE  
 ARMAZENAR: INSUMOS FARMACÊUTICOS/MEDICAMENTO  
 EXPEDIR: INSUMOS FARMACÊUTICOS/MEDICAMENTO

EMPRESA: RAIÁ DROGASIL S/A  
 ENDEREÇO: R. LANDRI SALES, 1070 GALPÃO 3 MODULO B  
 BAIRRO: CIDADE ARACILIA CEP: 07250130 - GUARULHOS/SP  
 CNPJ: 61.585.865/1842-95  
 PROCESSO: 25351.541814/2019-69 AUTORIZ/MS: 1.19432.6  
 ATIVIDADE/CLASSE  
 ARMAZENAR: MEDICAMENTO  
 DISTRIBUIR: MEDICAMENTO  
 EXPEDIR: MEDICAMENTO

EMPRESA: BS DISTRIBUIDORA HOSPITALAR EIRELI  
 ENDEREÇO: RUA DEPUTADO MATOS TELES, 501, LOJA 01  
 BAIRRO: LUZIA CEP: 49048070 - ARACAJU/SE  
 CNPJ: 32.910.616/0001-96  
 PROCESSO: 25351.533060/2019-73 AUTORIZ/MS: 1.19418.9  
 ATIVIDADE/CLASSE  
 ARMAZENAR: MEDICAMENTO  
 DISTRIBUIR: MEDICAMENTO  
 EXPEDIR: MEDICAMENTO

EMPRESA: LOGJATO TRANSPORTES E LOGÍSTICA EIRELI ME  
 ENDEREÇO: 2a AV BLOCO 1385-A LOJA 1  
 BAIRRO: NÚCLEO BANDEIRANTE CEP: 71710555 - NÚCLEO BANDEIRANTE/DF  
 CNPJ: 24.514.316/0001-60  
 PROCESSO: 25351.531472/2019-79 AUTORIZ/MS: 1.19415.8  
 ATIVIDADE/CLASSE  
 TRANSPORTAR: MEDICAMENTO

EMPRESA: BELFAR LTDA  
 ENDEREÇO: RUA ALAIR MARQUES RODRIGUES, Nº 516  
 BAIRRO: SANTA AMÉLIA CEP: 31560220 - BELO HORIZONTE/MG  
 CNPJ: 18.324.343/0001-77  
 PROCESSO: 25351.449628/2019-79 AUTORIZ/MS: 1.19409.8  
 ATIVIDADE/CLASSE  
 ARMAZENAR: MEDICAMENTO  
 DISTRIBUIR: MEDICAMENTO  
 EMBALAR: MEDICAMENTO  
 EXPEDIR: MEDICAMENTO  
 FABRICAR: MEDICAMENTO  
 REEMBALAR: MEDICAMENTO

EMPRESA: D -TRADE COMERCIO E SERVIÇOS EIRELI-ME  
 ENDEREÇO: RUA ALMIRANTE TAMANDARÉ N 94 LOTE 14 QD E LOJA  
 BAIRRO: NOVA CIDADE CEP: 26530150 - NILÓPOLIS/RJ  
 CNPJ: 14.211.727/0001-22  
 PROCESSO: 25351.533397/2019-81 AUTORIZ/MS: 1.19419.2  
 ATIVIDADE/CLASSE



# ADM

## COMÉRCIO DE MATERIAIS MÉDICO HOSPITALAR LTDA-EPP

ATESTAMOS, para fins de comprovação de QUALIFICAÇÃO TÉCNICA, que a Empresa **CINCO Confiança Indústria e Comércio Ltda**, estabelecida à Via VP 2D, Qd. 04, Md. 08A, Daia, Anápolis, Goiás, forneceu a este ATESTANTE os materiais relacionados abaixo. Até a presente data, vem cumprindo corretamente os compromissos assumidos, sem dar motivos a queixas e/ou reclamações.

- ✓ *Equipo para aquecimento e infusão de sangue e soluções.*  
Marca: Arizant / 3M Company.  
Quantidade: 1.250 (mil duzentos e cinquenta) unidades, no período de 01(um) ano.

São Paulo, 25 de março de 2015.

11º



William Cleber Pacheco  
Diretor Regional



07.446.318/0001-40

ADM - COMÉRCIO DE MATERIAIS  
MÉDICO HOSPITALAR LTDA - EPP

Rua Vergueiro, 2564 Cjs. 51, 52, 53, 54, 21 e 22  
Vila Mariana - CEP 04102-000  
SÃO PAULO - SP

ADM- Comércio de Materiais Médico Hospitalar Ltda - EPP.  
Rua Vergueiro, 2564 - 5 andar - Vila Mariana - São Paulo - SP - CEP 04102-000  
Telefones: (11) 5575-7560 Fax: (11) 5575-1956  
CNPJ: 07.446.318/0001-40 Insc.Est.117.150.039.114



REPÚBLICA FEDERATIVA DO BRASIL  
ESTADO DA PARAÍBA  
CARTÓRIO AZEVEDO BASTOS  
FUNDADO EM 1888  
PRIMEIRO REGISTRO CIVIL DE NASCIMENTO E ÓBITOS E PRIVATIVO DE CASAMENTOS, INTERDIÇÕES E TUTELAS DA COMARCA DE JOÃO PESSOA

Av. Epitácio Pessoa, 1145 Bairro dos Estados 58030-00, João Pessoa PB  
Tel.: (83) 3244-5404 / Fax: (83) 3244-5484  
http://www.azevedobastos.not.br  
E-mail: cartorio@azevedobastos.not.br



### DECLARAÇÃO DE SERVIÇO DE AUTENTICAÇÃO DIGITAL

O Bel. Váber Azevedo de Miranda Cavalcanti, Oficial do Primeiro Registro Civil de Nascimentos e Óbitos e Privativo de Casamentos, Interdições e Tutelas com atribuição de autenticar e reconhecer firmas da Comarca de João Pessoa Capital do Estado da Paraíba, em virtude de Lei, etc...

DECLARA para os devidos fins de direito que, o documento em anexo identificado individualmente em cada Código de Autenticação Digital<sup>1</sup> ou na referida sequência, foi autenticado de acordo com as Legislações e normas vigentes<sup>2</sup>.

DECLARO ainda que, para garantir transparência e segurança jurídica de todos os atos oriundos da atividade Notarial e Registral no Estado da Paraíba, foi instituído pela da Lei Nº 10.132, de 06 de novembro de 2013, a aplicação obrigatória de um Selo Digital de Fiscalização Extrajudicial em todos os atos de notas e registro, composto de um código único (por exemplo: Selo Digital: ABC12345-X1X2) e dessa forma, cada autenticação processada pela nossa Serventia pode ser verificada e confirmada tantas vezes quanto for necessário através do site do Tribunal de Justiça do Estado da Paraíba, endereço <https://corregedoria.tjpb.jus.br/selo-digital/>

A autenticação digital do documento faz prova de que, na data e hora em que ela foi realizada, a empresa CINCO - CONFIANCA INDUSTRIA E COMERCIO LTDA tinha posse de um documento com as mesmas características que foram reproduzidas na cópia autenticada, sendo da empresa CINCO - CONFIANCA INDUSTRIA E COMERCIO LTDA a responsabilidade, única e exclusiva, pela idoneidade do documento apresentado a este Cartório.

Esta DECLARAÇÃO foi emitida em **21/08/2020 10:11:09 (hora local)** através do sistema de autenticação digital do Cartório Azevedo Bastos, de acordo com o Art. 1º, 10º e seus §§ 1º e 2º da MP 2200/2001, como também, o documento eletrônico autenticado contendo o Certificado Digital do titular do Cartório Azevedo Bastos, poderá ser solicitado diretamente a empresa **CINCO - CONFIANCA INDUSTRIA E COMERCIO LTDA** ou ao Cartório pelo endereço de e-mail [autentica@azevedobastos.not.br](mailto:autentica@azevedobastos.not.br)

Para informações mais detalhadas deste ato, acesse o site <https://autdigital.azevedobastos.not.br> e informe o *Código de Autenticação Digital*..

Esta Declaração é válida por **tempo indeterminado** e está disponível para consulta em nosso site.

<sup>1</sup>**Código de Autenticação Digital:** 48901808205730119446-1

<sup>2</sup>**Legislações Vigentes:** Lei Federal nº 8.935/94, Lei Federal nº 10.406/2002, Medida Provisória nº 2200/2001, Lei Federal nº 13.105/2015, Lei Estadual nº 8.721/2008, Lei Estadual nº 10.132/2013 e Provimento CGJ Nº 003/2014.

O referido é verdade, dou fé.

#### CHAVE DIGITAL

00005b1d734fd94f057f2d69fe6bc05bbc01ecaf2edc963791491779e97c4601be2f54ee922831f6fe73fc7fe4123ef200ddf6424e3b7d29c8ed88a8f0860a0060afc8a563aaccd288f98b7c8723b61



Presidência da República  
Casa Civil  
Medida Provisória Nº 2.200-2,  
de 24 de agosto de 2001.



# ACP ROSADO

Salvador, 20 de fevereiro de 2014

## ATESTADO DE CAPACIDADE TÉCNICA

Atestamos para os devidos fins, que a firma **CINCO Confiança Indústria e Comércio Ltda**, CNPJ n.º 05.075.964/0001-12, estabelecida à Via VP 2D, Qd. 04, Md. 08A, Daia, Anápolis, Goiás, nos forneceu o material abaixo relacionado, nos prazos e quantitativos previamente combinados, bem como vem cumprindo os padrões de qualidade estabelecidos, não havendo portanto, nada que possa desaboná-la.

- Sistema de aquecimento de Sangue e fluidos Ranger.
- Equipos para aquecimento e infusão de sangue e soluções.  
Marca: Arizant/3M

Atenciosamente,

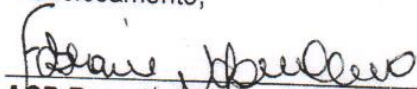

**ACP Rosado ME** A.C.P. ROSADO COM. E REP. DE MAT. HOSPITALAR

CNPJ 04.297.184/000154

Ins. Est. 54914412

Fabiane Napumuceno de Jesus

RG - 0702593133

**ACP ROSADO ME**

Av. Luiz Viana Filho, 8050 / Sl. 201/202 - Paralela - Salvador - BA  
CEP: 41730-101 - Tel./Fax: (71) 3355-0503 - 3355-1221



REPÚBLICA FEDERATIVA DO BRASIL  
ESTADO DA PARAÍBA  
CARTÓRIO AZEVEDO BASTOS  
FUNDADO EM 1888  
PRIMEIRO REGISTRO CIVIL DE NASCIMENTO E ÓBITOS E PRIVATIVO DE CASAMENTOS, INTERDIÇÕES E TUTELAS DA COMARCA DE JOÃO PESSOA

Av. Epitácio Pessoa, 1145 Bairro dos Estados 58030-00, João Pessoa PB  
Tel.: (83) 3244-5404 / Fax: (83) 3244-5484  
http://www.azevedobastos.not.br  
E-mail: cartorio@azevedobastos.not.br



### DECLARAÇÃO DE SERVIÇO DE AUTENTICAÇÃO DIGITAL

O Bel. Váber Azevedo de Miranda Cavalcanti, Oficial do Primeiro Registro Civil de Nascimentos e Óbitos e Privativo de Casamentos, Interdições e Tutelas com atribuição de autenticar e reconhecer firmas da Comarca de João Pessoa Capital do Estado da Paraíba, em virtude de Lei, etc...

DECLARA para os devidos fins de direito que, o documento em anexo identificado individualmente em cada Código de Autenticação Digital<sup>1</sup> ou na referida sequência, foi autenticado de acordo com as Legislações e normas vigentes<sup>2</sup>.

DECLARO ainda que, para garantir transparência e segurança jurídica de todos os atos oriundos da atividade Notarial e Registral no Estado da Paraíba, foi instituído pela da Lei Nº 10.132, de 06 de novembro de 2013, a aplicação obrigatória de um Selo Digital de Fiscalização Extrajudicial em todos os atos de notas e registro, composto de um código único (por exemplo: Selo Digital: ABC12345-X1X2) e dessa forma, cada autenticação processada pela nossa Serventia pode ser verificada e confirmada tantas vezes quanto for necessário através do site do Tribunal de Justiça do Estado da Paraíba, endereço <https://corregedoria.tjpb.jus.br/selo-digital/>

A autenticação digital do documento faz prova de que, na data e hora em que ela foi realizada, a empresa CINCO - CONFIANCA INDUSTRIA E COMERCIO LTDA tinha posse de um documento com as mesmas características que foram reproduzidas na cópia autenticada, sendo da empresa CINCO - CONFIANCA INDUSTRIA E COMERCIO LTDA a responsabilidade, única e exclusiva, pela idoneidade do documento apresentado a este Cartório.

Esta DECLARAÇÃO foi emitida em **21/08/2020 10:11:35 (hora local)** através do sistema de autenticação digital do Cartório Azevedo Bastos, de acordo com o Art. 1º, 10º e seus §§ 1º e 2º da MP 2200/2001, como também, o documento eletrônico autenticado contendo o Certificado Digital do titular do Cartório Azevedo Bastos, poderá ser solicitado diretamente a empresa **CINCO - CONFIANCA INDUSTRIA E COMERCIO LTDA** ou ao Cartório pelo endereço de e-mail [autentica@azevedobastos.not.br](mailto:autentica@azevedobastos.not.br)

Para informações mais detalhadas deste ato, acesse o site <https://autdigital.azevedobastos.not.br> e informe o *Código de Autenticação Digital*.

Esta Declaração é válida por **tempo indeterminado** e está disponível para consulta em nosso site.

<sup>1</sup>**Código de Autenticação Digital:** 48901808201594958626-1

<sup>2</sup>**Legislações Vigentes:** Lei Federal nº 8.935/94, Lei Federal nº 10.406/2002, Medida Provisória nº 2200/2001, Lei Federal nº 13.105/2015, Lei Estadual nº 8.721/2008, Lei Estadual nº 10.132/2013 e Provimento CGJ Nº 003/2014.

O referido é verdade, dou fé.

#### CHAVE DIGITAL

00005b1d734fd94f057f2d69fe6bc05bbc01ecaf2edc963791491779e97c46019721ae8c1cd4288c257b423bf289f9f8f9276fbbfda975d8b3c85efefc65928060afc8a563aaccd288f98b7c8723b61



Presidência da República  
Casa Civil  
Medida Provisória Nº 2.200-2,  
de 24 de agosto de 2001.





**ATESTADO DE CAPACIDADE TÉCNICA**

ATESTAMOS, para os devidos fins, que a Empresa CINCO Confiança Indústria e Comércio Ltda, inscrita no CNPJ/MF nº 05.075.964/0001-12, Inscrição Estadual: 10355237-5 Inscrição Municipal: 49943, Via VP -02 D Qd 04 Md. 08A – DAIA – CEP: 75.132-045 – Anápolis, GO, forneceu o material abaixo no período de 31/10/2013 – 14/07/2014, cumprindo corretamente os compromissos assumidos, sem dar motivos a queixas e/ou reclamações a SOBAM CENTRO MEDICO HOSPITALAR LTDA, inscrito no CNPJ: 50.739.135/0001-41, R 23 DE MAIO, 790 1 ANDAR, Jundiaí – SP.

**Ranger Standard Flow Set – Equipo para aquecimento e infusão de sangue e soluções com fluxo de até 9.000 ml/h. Componentes: Ponto de injeção I.V., retentor de bolhas, volume de preenchimento do sistema de 39 ml. Sistema descartável para fluxo padrão.**

**Marca: Arizant/ 3M Company**

**Modelo: 24200 – Quantidade: 285 unidades.**

Jundiaí, 09 de Abril de 2015.

**Maria Inez do Prado Molero**  
Coordenadora de Compras  
Grupo SOBAM- Hospital Pitangueiras

**marialinez@gruposobam.com.br**

**50.739.135/0001-41**  
SOBAM CENTRO MEDICO HOSPITALAR LTDA  
Rua 23 de Maio, nº 790 - 1º Andar  
Vila do Gop: 19.207-070  
Jundiaí - SP



REPÚBLICA FEDERATIVA DO BRASIL  
ESTADO DA PARAIBA  
CARTÓRIO AZEVEDO BASTOS  
FUNDADO EM 1888  
PRIMEIRO REGISTRO CIVIL DE NASCIMENTO E ÓBITOS E PRIVATIVO DE CASAMENTOS, INTERDIÇÕES E TUTELAS DA COMARCA DE JOÃO PESSOA

Av. Epitácio Pessoa, 1145 Bairro dos Estados 58030-00, João Pessoa PB  
Tel.: (83) 3244-5404 / Fax: (83) 3244-5484  
http://www.azevedobastos.not.br  
E-mail: cartorio@azevedobastos.not.br



DECLARAÇÃO DE SERVIÇO DE AUTENTICAÇÃO DIGITAL

O Bel. Válber Azevêdo de Miranda Cavalcanti, Oficial do Primeiro Registro Civil de Nascimentos e Óbitos e Privativo de Casamentos, Interdições e Tutelas com atribuição de autenticar e reconhecer firmas da Comarca de João Pessoa Capital do Estado da Paraíba, em virtude de Lei, etc...

DECLARA para os devidos fins de direito que, o documento em anexo identificado individualmente em cada Código de Autenticação Digital<sup>1</sup> ou na referida sequência, foi autenticado de acordo com as Legislações e normas vigentes<sup>2</sup>.

DECLARO ainda que, para garantir transparência e segurança jurídica de todos os atos oriundos da atividade Notarial e Registral no Estado da Paraíba, foi instituído pela Lei Nº 10.132, de 06 de novembro de 2013, a aplicação obrigatória de um Selo Digital de Fiscalização Extrajudicial em todos os atos de notas e registro, composto de um código único (por exemplo: Selo Digital: ABC12345-X1X2) e dessa forma, cada autenticação processada pela nossa Serventia pode ser verificada e confirmada tantas vezes quanto for necessário através do site do Tribunal de Justiça do Estado da Paraíba, endereço <https://corregedoria.tpb.jus.br/selo-digital/>

A autenticação digital do documento faz prova de que, na data e hora em que ela foi realizada, a empresa CINCO - CONFIANCA INDUSTRIA E COMERCIO LTDA tinha posse de um documento com as mesmas características que foram reproduzidas na cópia autenticada, sendo da empresa CINCO - CONFIANCA INDUSTRIA E COMERCIO LTDA a responsabilidade, única e exclusiva, pela idoneidade do documento apresentado a este Cartório.

Esta DECLARAÇÃO foi emitida em **19/05/2020 09:29:25 (hora local)** através do sistema de autenticação digital do Cartório Azevêdo Bastos, de acordo com o Art. 1º, 10º e seus §§ 1º e 2º da MP 2200/2001, como também, o documento eletrônico autenticado contendo o Certificado Digital do titular do Cartório Azevêdo Bastos, poderá ser solicitado diretamente a empresa **CINCO - CONFIANCA INDUSTRIA E COMERCIO LTDA** ou ao Cartório pelo endereço de e-mail [autentica@azevedobastos.not.br](mailto:autentica@azevedobastos.not.br)

Para informações mais detalhadas deste ato, acesse o site <https://autdigital.azevedobastos.not.br> e informe o *Código de Consulta desta Declaração*.

A consulta desta Declaração estará disponível em nosso site.

<sup>1</sup>**Código de Autenticação Digital:** 48901805208399340832-1

<sup>2</sup>**Legislações Vigentes:** Lei Federal nº 8.935/94, Lei Federal nº 10.406/2002, Medida Provisória nº 2200/2001, Lei Federal nº 13.105/2015, Lei Estadual nº 8.721/2008, Lei Estadual nº 10.132/2013 e Provimento CGJ Nº 003/2014.

O referido é verdade, dou fé.

CHAVE DIGITAL

00005b1d734fd94f05712d69fe6bc05b77dc0943091bb2f5d1c7d222950d29097177573f698fe2713d47deea87ec60a74b2dae21c8f71a241e24fa2f28c4e07060afc8a563aaccd288f98b7c8723b61





Estado do Paraná  
Secretaria de Estado da Fazenda  
Receita Estadual do Paraná

**Certidão Negativa**  
de Débitos Tributários e de Dívida Ativa Estadual  
**Nº 022784200-70**

Certidão fornecida para o CNPJ/MF: **05.075.964/0001-12**  
Nome: **CINCO - CONFIANCA INDUSTRIA E COMERCIO LTDA**

Ressalvado o direito da Fazenda Pública Estadual inscrever e cobrar débitos ainda não registrados ou que venham a ser apurados, certificamos que, verificando os registros da Secretaria de Estado da Fazenda, constatamos não existir pendências em nome do contribuinte acima identificado, nesta data.

Obs.: Esta Certidão engloba todos os estabelecimentos da empresa e refere-se a débitos de natureza tributária e não tributária, bem como ao descumprimento de obrigações tributárias acessórias.

**Válida até 13/02/2021 - Fornecimento Gratuito**

A autenticidade desta certidão deverá ser confirmada via Internet  
[www.fazenda.pr.gov.br](http://www.fazenda.pr.gov.br)





MATRIZ: Av. Presidente Vargas, 435 - 12º andar - Rio de Janeiro - Tel.: (21) 2507-6151  
SUCURSAIS: Av. das Américas, 700 - Bloco 8 - Loja 212 B, C, D e E - Barra da Tijuca - Tel.: (21) 2493-1320  
Estrada do Galeão, 2315 - Loja G - Ilha do Governador - Tel.: (21) 2259-8897

Livro nº SBT-2011-PR  
Fls. nº 142  
Ato nº 114

PROCURAÇÃO, bastante que faz CINCO -  
CONFIANÇA INDUSTRIA E COMÉRCIO LTDA,  
na forma abaixo:

**SAIBAM** os que este público instrumento de procuração bastante virem, que no ano de dois mil e vinte (2020), aos dez (10) dias do mês de Setembro (09), nesta Cidade do Rio de Janeiro, Estado do Rio de Janeiro, neste Cartório do 18º Ofício de Notas, Sucursal da Barra da Tijuca, situado na Avenida das Américas, nº 700, Bloco 08, Loja 212 - B, C, D e E, Barra da Tijuca, e perante mim, **MARCOS PAULO FERNANDES DO VALE**, Substituto do Tabelião, matrícula nº 94/13157, compareceu como **outorgante: CINCO - CONFIANÇA INDUSTRIA E COMÉRCIO LTDA**, inscrito(a) no CNPJ sob nº 05.075.964/0001-12, endereço na RVP 2D, Quadra 4 - MOD 8 A, DAIA, CEP.: 75133-590, cidade de Anápolis/GO, neste ato, representado(a) pelo sócio administrador: **PAULO CEZAR PACHECO**, brasileiro, filho de Cinezio Pacheco e de Izabel Aldea Pacheco, nascido em 01/09/1946, natural do Rio de Janeiro, empresário, casado pelo regime da comunhão de bens, portador do documento de identidade nº 830.002.941.760 emitido(a) pelo(a) SSP/GO, inscrito no CPF sob nº 092.463.397-20, endereço domiciliar na Avenida das Américas, nº 10.333, Bloco 01, GR1, aptoº 1201, Barra da Tijuca, CEP.: 22793-082, cidade de Rio de Janeiro/RJ; por mim identificado(a)s conforme documentos mencionados, cujas cópias autenticadas se arquivam nestas Notas, do que dou fé, e pelo(a) qual me foi dito que por este público instrumento nomeia e constitui sua bastante **procuradora: CAROLINA CONRADO DA SILVA**, brasileira, divorciada, portadora do documento de identidade nº 10718897-1 emitido(a) pelo(a) DETRAN-DIC/RJ, inscrita no CPF sob nº 833.691.981-34, endereço domiciliar na Rua Candido Benicio, nº 1050, aptoº 608, Praça Seca, CEP.: 21320-062, cidade de Rio de Janeiro/RJ; **PODERES:** A quem confere poderes das cláusulas Ad Judicia e Et extra em qualquer juízo, instância ou tribunal e para o foro em geral, em especial para administrar a firma outorgante assinando e apresentando proposta de preços, outorgando procurações, assinando declarações, autorizações, contratos de quaisquer naturezas, rubricar documentos, receber intimações e notificações, formular atas e lances de preços em pregões, negociar preços, assinar e apresentar impugnações, interpor recursos e contestações e desistir deles, contra arrazoar, firmar compromissos ou acordos, receber e dar quitação e praticar todos os demais atos pertinentes a licitações; representar a firma outorgante junto a repartições públicas federais, estaduais, municipais, autarquias e terceiros em geral, nelas tudo acordar, discordar, requerer, recorrer, apresentar e retirar documentos, prestar provas e declarações; e, enfim, tudo mais promover, requerer e assinar que seja necessário e inerente ao bom e cabal desempenho do presente mandato, podendo inclusive substabelecer no todo ou em parte, com ou sem reserva de poderes. **A presente terá validade por um (01) ano a contar desta data, e foi lavrada sob minuta à pedido das partes.** O(a) outorgante declara ainda que todos os elementos relativos à qualificação e identificação da procuradora, bem como os dados referentes aos objetivos desta procuração, são inalteráveis e foram fornecidos e conferidos por ele(a) outorgante, sem apresentação de prova documental, consequentemente assume a responsabilidade civil e criminal por sua veracidade, isentando o tabelião de qualquer responsabilidade, pela não aceitação, erro, incorreção ou equívoco, advindos das declarações dos mesmos, tendo o(a) outorgante pleno conhecimento que eventuais incorreções somente serão levadas a efeito mediante a outorga de novo instrumento. Arquiva-se nestas Notas em nome do representante da empresa a consulta de óbito nº 1159-AEZ-00737224, expedida pela CGJ/RJ de acordo

CARTÓRIO 18º OFÍCIO DE NOTAS  
Marcos Paulo Fernandes do Vale  
Substituto do Tabelião  
Matr. 94/13157

17492965

Associação dos Notários  
e Registradores do Estado  
do Rio de Janeiro



CARTÓRIO 18º OFÍCIO DE NOTAS  
Marcos Paulo Fernandes do Vale  
Substituto do Tabelião  
Matr. 94/13157

devidas custas da Tabela 22 – Lei 6370/12 da E. Corregedoria de Justiça deste Estado, no valor de R\$.455,49, sendo R\$.289,86 (Tabela 22 – Lei 6370/12 – Item 1 – Subitem “2b”), mais R\$.25,88 (Guias e Comunicação), mais R\$.11,16 (Arquivamento e Desarquivamento), mais R\$.30,81 (distribuição por nome), mais R\$.15,05 (Lei nº 4.664/05 - Fundperj), mais R\$.15,05 (Lei nº 111/06 - Funperj), mais R\$.12,04 (Lei nº 6.281/12 - Funarpenrj), mais R\$.5,28 (PMCMV), mais R\$.15,85 (ISSQN) e, R\$.60,23 (Lei nº 3217/99). Assim o disse(ram), do que dou fé, e me pediu(ram) lhe lavrasse a presente que lhe foi lida em voz alta, aceita(m) e assina(m), dispensando as testemunhas instrumentárias, conforme lhe faculta o Art. 391 do Código de Normas da Corregedoria Geral de Justiça. Eu, Marcos Paulo Fernandes do Vale, Substituto do Tabelião, lavrei, li e encerrei o presente ato, colhendo a assinatura. – (ass.) /// CINCO - CONFIANÇA INDUSTRIA E COMÉRCIO LTDA P/R PAULO CEZAR PACHECO – OUTORGANTE ///. Trasladada nesta data. Rio de Janeiro, 10 de Setembro de 2020. E eu (ass.) (Luis Vitoriano Vieira Teixeira) Tabelião, matricula nº 06/2 do IPERJ, subscrevo e assino. \*\*\*\*\*

  
CARTÓRIO 18º OFÍCIO DE NOTAS  
Marcos Paulo Fernandes do Vale  
Substituto do Tabelião  
Matr. 94/13157

|   |  |
|---|--|
|  | Poder Judiciário – TJERJ<br>Corregedoria Geral da Justiça<br>Selo de Fiscalização Eletrônico<br># EDNM 79583 FWV #<br>Consulte a Validade do selo em:<br><a href="https://www3.tj.rj.jus.br/sitepublico">https://www3.tj.rj.jus.br/sitepublico</a> |
|---|--|



CARTÓRIO Autenticação Digital Código: 48901009203223756403-2  
Data: 10/09/2020 15:18:16  
Valor Total do Ato: R\$ 4,56  
Selo Digital Tipo Normal C: AKL64956-PP1R;



CNPJ: 06.870-0

**Cartório Azevêdo Bastos**  
Av. Presidente Epitácio Pessoa - 1145  
Bairro dos Estado, João Pessoa - PB  
(83) 3244-5404 - [cartorio@azevedobastos.not.br](mailto:cartorio@azevedobastos.not.br)  
<https://azevedobastos.not.br>

  
Bel. Válber Azevedo de Miranda Cavalcanti  
Titular

TJPB



REPÚBLICA FEDERATIVA DO BRASIL  
ESTADO DA PARAÍBA  
CARTÓRIO AZEVEDO BASTOS  
FUNDADO EM 1888  
PRIMEIRO REGISTRO CIVIL DE NASCIMENTO E ÓBITOS E PRIVATIVO DE CASAMENTOS, INTERDIÇÕES E TUTELAS DA COMARCA DE  
JOÃO PESSOA

Av. Epitácio Pessoa, 1145 Bairro dos Estados 58030-00, João Pessoa PB  
Tel.: (83) 3244-5404 / Fax: (83) 3244-5484  
<http://www.azevedobastos.not.br>  
E-mail: [cartorio@azevedobastos.not.br](mailto:cartorio@azevedobastos.not.br)



## DECLARAÇÃO DE SERVIÇO DE AUTENTICAÇÃO DIGITAL

O Bel. Válber Azevêdo de Miranda Cavalcanti, Oficial do Primeiro Registro Civil de Nascimentos e Óbitos e Privativo de Casamentos, Interdições e Tutelas com atribuição de autenticar e reconhecer firmas da Comarca de João Pessoa Capital do Estado da Paraíba, em virtude de Lei, etc...

DECLARA para os devidos fins de direito que, o documento em anexo identificado individualmente em cada Código de Autenticação Digital<sup>1</sup> ou na referida sequência, foi autenticado de acordo com as Legislações e normas vigentes<sup>2</sup>.

DECLARO ainda que, para garantir transparência e segurança jurídica de todos os atos oriundos da atividade Notarial e Registral no Estado da Paraíba, foi instituído pela Lei N° 10.132, de 06 de novembro de 2013, a aplicação obrigatória de um Selo Digital de Fiscalização Extrajudicial em todos os atos de notas e registro, composto de um código único (por exemplo: Selo Digital: ABC12345-X1X2) e dessa forma, cada autenticação processada pela nossa Serventia pode ser verificada e confirmada tantas vezes quanto for necessário através do site do Tribunal de Justiça do Estado da Paraíba, endereço <https://corregedoria.tjpb.jus.br/selo-digital/>

A autenticação digital do documento faz prova de que, na data e hora em que ela foi realizada, a empresa CINCO - CONFIANCA INDUSTRIA E COMERCIO LTDA tinha posse de um documento com as mesmas características que foram reproduzidas na cópia autenticada, sendo da empresa CINCO - CONFIANCA INDUSTRIA E COMERCIO LTDA a responsabilidade, única e exclusiva, pela idoneidade do documento apresentado a este Cartório.

Esta DECLARAÇÃO foi emitida em **10/09/2020 15:24:03 (hora local)** através do sistema de autenticação digital do Cartório Azevedo Bastos, de acordo com o Art. 1º, 10º e seus §§ 1º e 2º da MP 2200/2001, como também, o documento eletrônico autenticado contendo o Certificado Digital do titular do Cartório Azevedo Bastos, poderá ser solicitado diretamente a empresa **CINCO - CONFIANCA INDUSTRIA E COMERCIO LTDA** ou ao Cartório pelo endereço de e-mail [autentica@azevedobastos.not.br](mailto:autentica@azevedobastos.not.br)

Para informações mais detalhadas deste ato, acesse o site <https://autdigital.azevedobastos.not.br> e informe o *Código de Autenticação Digital*.

Esta Declaração é válida por **tempo indeterminado** e está disponível para consulta em nosso site.

<sup>1</sup>**Código de Autenticação Digital:** 48901009203223756403-1 48901009203223756403-2

<sup>2</sup>**Legislações Vigentes:** Lei Federal nº 8.935/94, Lei Federal nº 10.406/2002, Medida Provisória nº 2200/2001, Lei Federal nº 13.105/2015, Lei Estadual nº 8.721/2008, Lei Estadual nº 10.132/2013 e Provimento CGJ N° 003/2014.

O referido é verdade, dou fé.

### CHAVE DIGITAL

00005b1d734fd94f057f2d69fe6bc05b1d413622e7f560482d276f8a1666000f4af67ec5af972b4705d916e1d6d4d17948bd514dd898a114948d5feb51fb120d060afc8a563aaccd288f98b7c8723b61



Presidência da República  
Casa Civil  
Medida Provisória Nº 2.200-2,  
de 24 de agosto de 2001.



REPÚBLICA FEDERATIVA DO BRASIL

ESTADO DO RIO DE JANEIRO  
SECRETARIA DE ESTADO DA CASA CIVIL  
DETRAN - DIRETORIA DE IDENTIFICAÇÃO CIVIL



Polg. Direito  
0207



*Carolina Conrado da Silva*  
Assinatura do Titular

CARTEIRA DE IDENTIDADE

VÁLIDA EM TODO O TERRITÓRIO NACIONAL

REGISTRO GERAL 10.718.897-1 DATA DE EXPEDIÇÃO 26/03/2013

NOME  
**CAROLINA CONRADO DA SILVA**

FILIAÇÃO  
ANTONIO SANTOS DA SILVA

MARIA DA GRAÇA CONRADO DIAS

NATURALIDADE DATA DE NASCIMENTO  
DISTRITO FEDERAL 10/11/1977

DOC. ORIGEM  
C. CASM LIV 2SB44 FLS 13 TERM 26613 C 012  
RIO DE JANEIRO RJ

CPF  
833.691.981-34  
003 2 Via

FERNANDO AZEVEDO DE VIEIRA  
PRESIDENTE DO DETRAN-RJ  
NÚM. 24.007.110-1

0207

LEI Nº 7.116 DE 29/08/83

Documento Autenticado Digitalmente de acordo com os artigos 1º, 3º e 7º inc. V 8º, 41 e 52 da Lei Federal 8.935/1994 e Art. 6º inc. XII da Lei Estadual 8.721/2008 autêntico a presente imagem digitalizada, reprodução fiel do documento apresentado e conferido neste ato. O referido é verdade. Dou fé. \*\*\*\*\* Confira os dados do ato em: <https://selodigital.tjpb.jus.br> ou Consulte o Documento em: <https://azevedobastos.not.br/documento/48901507204728039253>

CARTÓRIO Autenticação Digital Código: 48901507204728039253-1  
Data: 15/07/2020 10:57:12  
Valor Total do Ato: R\$ 4,56  
Selo Digital Tipo Normal C: AKF38409-YGGA;



CN.J. 06.870-0

**Cartório Azevêdo Bastos**  
Av. Presidente Epitácio Pessoa - 1145  
Bairro dos Estado, João Pessoa - PB  
(83) 3244-5404 - [cartorio@azevedobastos.not.br](mailto:cartorio@azevedobastos.not.br)  
<https://azevedobastos.not.br>

Bel. Váiber Azevedo de Miranda Cavalcanti  
Titular

TJPB



REPÚBLICA FEDERATIVA DO BRASIL  
ESTADO DA PARAÍBA  
CARTÓRIO AZEVEDO BASTOS  
FUNDADO EM 1888  
PRIMEIRO REGISTRO CIVIL DE NASCIMENTO E ÓBITOS E PRIVATIVO DE CASAMENTOS, INTERDIÇÕES E TUTELAS DA COMARCA DE JOÃO  
PESSOA

Av. Epitácio Pessoa, 1145 Bairro dos Estados 58030-00, João Pessoa PB  
Tel.: (83) 3244-5404 / Fax: (83) 3244-5484  
http://www.azevedobastos.not.br  
E-mail: cartorio@azevedobastos.not.br



### DECLARAÇÃO DE SERVIÇO DE AUTENTICAÇÃO DIGITAL

O Bel. Válber Azevêdo de Miranda Cavalcanti, Oficial do Primeiro Registro Civil de Nascimentos e Óbitos e Privativo de Casamentos, Interdições e Tutelas com atribuição de autenticar e reconhecer firmas da Comarca de João Pessoa Capital do Estado da Paraíba, em virtude de Lei, etc...

DECLARA para os devidos fins de direito que, o documento em anexo identificado individualmente em cada Código de Autenticação Digital<sup>1</sup> ou na referida sequência, foi autenticado de acordo com as Legislações e normas vigentes<sup>2</sup>.

DECLARO ainda que, para garantir transparência e segurança jurídica de todos os atos oriundos da atividade Notarial e Registral no Estado da Paraíba, foi instituído pela Lei nº 10.132, de 06 de novembro de 2013, a aplicação obrigatória de um Selo Digital de Fiscalização Extrajudicial em todos os atos de notas e registro, composto de um código único (por exemplo: Selo Digital: ABC12345-X1X2) e dessa forma, cada autenticação processada pela nossa Serventia pode ser verificada e confirmada tantas vezes quanto for necessário através do site do Tribunal de Justiça do Estado da Paraíba, endereço <https://corregedoria.tjpb.jus.br/selo-digital/>

A autenticação digital do documento faz prova de que, na data e hora em que ela foi realizada, a empresa CINCO - CONFIANCA INDUSTRIA E COMERCIO LTDA tinha posse de um documento com as mesmas características que foram reproduzidas na cópia autenticada, sendo da empresa CINCO - CONFIANCA INDUSTRIA E COMERCIO LTDA a responsabilidade, única e exclusiva, pela idoneidade do documento apresentado a este Cartório.

Esta DECLARAÇÃO foi emitida em **15/07/2020 15:11:23 (hora local)** através do sistema de autenticação digital do Cartório Azevêdo Bastos, de acordo com o Art. 1º, 10º e seus §§ 1º e 2º da MP 2200/2001, como também, o documento eletrônico autenticado contendo o Certificado Digital do titular do Cartório Azevêdo Bastos, poderá ser solicitado diretamente a empresa **CINCO - CONFIANCA INDUSTRIA E COMERCIO LTDA** ou ao Cartório pelo endereço de e-mail [autentica@azevedobastos.not.br](mailto:autentica@azevedobastos.not.br)

Para informações mais detalhadas deste ato, acesse o site <https://autdigital.azevedobastos.not.br> e informe o *Código de Consulta desta Declaração*.

A consulta desta Declaração estará disponível em nosso site.

<sup>1</sup>**Código de Autenticação Digital:** 48901507204728039253-1

<sup>2</sup>**Legislações Vigentes:** Lei Federal nº 8.935/94, Lei Federal nº 10.406/2002, Medida Provisória nº 2200/2001, Lei Federal nº 13.105/2015, Lei Estadual nº 8.721/2008, Lei Estadual nº 10.132/2013 e Provimento CGJ Nº 003/2014.

O referido é verdade, dou fé.

#### CHAVE DIGITAL

00005b1d734fd94f057f2d69fe6bc05b49419ae543627836dc01a3409901710f7b5459aaa0b6a966d2368ae07255e78d9fc5168dcb06841f4638cbe5c7a8e186060  
afc8a563aaccd288f98b7c8723b61



Presidência da República  
Casa Civil  
Medida Provisória Nº 2.200-2,  
de 24 de agosto de 2001.

